



# GUIDE BT RECON BT

## INSTRUCTIONS



Guide BT



Recon BT





**GUIDE BT  
RECON BT**  
INSTRUCTIONS



## Table of Contents

<b>1.</b>	<b>Introduction .....</b>	<b>3</b>
1.1	Markings.....	4
1.2	Liability .....	4
1.3	Warranty conditions .....	5
1.4	Manufacturer address & support .....	5
1.5	Intended use .....	5
1.6	Target group and previous knowledge .....	5
1.7	Essentials.....	6
1.8	Technical specifications .....	6
<b>2.</b>	<b>Safety.....</b>	<b>6</b>
2.1	Signal words used in the safety instructions .....	6
2.2	General safety rules and obligations .....	7
2.3	Residual risks   Warnings.....	7
<b>3.</b>	<b>Packaging.....</b>	<b>8</b>
<b>4.</b>	<b>General description .....</b>	<b>9</b>
4.1	Structure .....	9
4.2	Carrying system.....	9
4.3	Switching on   Self-Check   Send mode .....	10
4.4	Group check .....	11
4.5	Helpful background features .....	12
4.5.1	<i>Interference protection .....</i>	<i>12</i>
4.5.2	<i>PIEPS iPROBE-Support.....</i>	<i>13</i>
4.6	Send ⇌ Search .....	13
4.7	Search ⇌ Send .....	13
4.7.1	<i>Secondary avalanche   Auto-Search-to-Send .....</i>	<i>13</i>
4.8	Search mode   Search strategy.....	14
4.8.1	<i>In case of emergency.....</i>	<i>14</i>
4.8.2	<i>Signal search .....</i>	<i>15</i>
4.8.3	<i>Coarse search .....</i>	<i>16</i>
4.8.4	<i>Fine search .....</i>	<i>16</i>
4.8.5	<i>Pinpointing .....</i>	<i>17</i>
4.8.6	<i>Multiple burials   MARK function .....</i>	<i>17</i>
4.9	GUIDE BT features.....	18
4.9.1	<i>Vibra support.....</i>	<i>18</i>
4.9.2	<i>Extended group check &amp; pro-mode.....</i>	<i>18</i>
4.9.3	<i>Mark range settings.....</i>	<i>18</i>
4.9.4	<i>Inclinometer .....</i>	<i>19</i>
4.9.5	<i>SCAN &amp; victim selection .....</i>	<i>19</i>
4.9.6	<i>Analog mode .....</i>	<i>20</i>
4.9.7	<i>TX600 mode .....</i>	<i>20</i>
<b>5.</b>	<b>Device management with the PIEPS APP .....</b>	<b>20</b>
<b>6.</b>	<b>Troubleshooting, maintenance, storage, disposal.....</b>	<b>22</b>
6.1	Troubleshooting .....	22
6.2	Battery replacement .....	22
6.3	Cleaning.....	23
6.4	Storage .....	23
6.5	Disposal .....	23
<b>7.</b>	<b>Conformity.....</b>	<b>23</b>

# 1. INTRODUCTION

Thank you for purchasing a BLACK DIAMOND GUIDE BT/RECON BT!

The BLACK DIAMOND GUIDE BT/RECON BT is an easy to use avalanche transceiver with reliable high performance. The BLACK DIAMOND GUIDE BT/RECON BT comes with all tried and tested beacon features:

- 3 antenna technology
- Big, circular receiving range for a quick and stable signal detection
- Perfect signal processing, even in difficult situations (multiple burials)
- Mark function
- Comprehensive self-check
- Easy to use group check
- Automatic interference protection
- Auto search-to-send
- iPROBE support
- Device management via PIEPS APP

The GUIDE BT provides additional functionality for maximum support in professional use:

- SCAN function
- Analog mode
- Victim selection
- Group check pro-mode

**An avalanche beacon does not protect against avalanches!** Detailed knowledge of avalanche prevention is as indispensable as regularly practicing victim searches in an emergency. The following procedures and tips relate only to special usage in conjunction with the BLACK DIAMOND GUIDE BT/RECON BT. The basic line of action in an emergency – as explained in specialist publications and material from avalanche courses – must be followed.

With the BLACK DIAMOND GUIDE BT/RECON BT you have a product that is state of the art in terms of safety and user-friendliness. Despite this, the BLACK DIAMOND GUIDE BT/RECON BT can pose risks if used inappropriately or incorrectly. We refer to possible hazards in chapter 2 and with safety notes placed throughout the operating manual.

This operating manual is intended to ensure the safe use of the BLACK DIAMOND GUIDE BT/RECON BT. The safety instructions in this document must be followed at all times.

Before you use the BLACK DIAMOND GUIDE BT/RECON BT, you must read and understand this operating manual.

Black Diamond Equipment is not liable for technical or printing errors in this operating manual, neither is any liability accepted for damage caused directly or indirectly by the delivery, performance or use of this operating manual.

Copyright © Black Diamond Equipment, 09/2021

This translation of the original manual is protected by copyright. All rights, especially the rights of reproduction, distribution and translation, are reserved. No part of this document may be reproduced or stored, processed,

duplicated or distributed using electronic systems in any form (photocopy, microfilm or other method) without the written consent of Black Diamond Equipment. Violations may incur criminal penalties.

## 1.1 MARKINGS

In accordance with applicable regulations, the following marks may be found on the BLACK DIAMOND GUIDE BT/RECON BT or/and on the packaging:



CE mark of conformity indicates fulfillment of relevant EU directives. See Chapter 7. Conformity.



UKCA mark of conformity indicates fulfillment of relevant UK directives. See Chapter 7. Conformity.



Dustbin symbol: advising users to dispose of waste electrical and electronic equipment separately from unsorted municipal waste.

FCC ID

FCC ID: indicating the compliance with Part 15 of the FCC Rules.

IC ID

IC ID: indicating the compliance with Industry Canada's licence-exempt RSS standard(s).



Bluetooth® logo: The Bluetooth® word mark and logos are registered trademarks owned by the Bluetooth SIG, Inc. and any use of such marks by Black Diamond Equipment is under license. Other trademarks and trade names are those of their respective owners.

SN

12 digit serial number: identifying the device and is used for device registration. The first 4 digits indicate year and week of manufacturing.



Recycling symbol.



Battery symbol: indicating battery type and correct position.



Instruction pictogram: advising users to read the instructions and warnings.



Black Diamond brand name.



Black Diamond logo.

GUIDE BT

Example of the model name.

## 1.2 LIABILITY

The information contained in this operating manual describes but does not guarantee the features of the product. No liability is accepted for damage caused by:

- improper use,
- failure to follow the operating manual,
- unauthorized modifications of the BLACK DIAMOND GUIDE BT/RECON BT,
- improper work on and with the BLACK DIAMOND GUIDE BT/RECON BT,
- continuing to use the BLACK DIAMOND GUIDE BT/RECON BT despite evidence of wear and tear,
- unauthorized, improperly carried out repairs,
- emergencies, external influences or force majeure.



**NOTICE** *Alterations or modifications not explicitly approved by the manufacturer will result in you no longer being allowed to use the device.*

## 1.3 WARRANTY CONDITIONS

The manufacturer provides a 2-year warranty covering manufacturing and material defects of the BLACK DIAMOND GUIDE BT/RECON BT from the date of purchase. Exceptions are the battery, carrying system, hand-loop and bag as well as any damage caused by improper use or dismantling of the device by unauthorized persons. Any other warranties and liability for consequential damage are expressly excluded. For warranty claims, please take proof of purchase and a description of the fault to the point of sale.

Register your BLACK DIAMOND GUIDE BT/RECON BT in the PIEPS APP (iOS, Android) or at [my.pieps.com](http://my.pieps.com) and get:

- a warranty extension from 2 to 5 years!
- important information on software updates!

## 1.4 MANUFACTURER ADDRESS & SUPPORT

Black Diamond Equipment, Ltd. 2084 East 3900 South, Salt Lake City, UT 84124

Europe: Black Diamond Equipment Hans-Maier-Straße 9, 6020, Innsbruck, Austria

For technical problems, please contact the support: [blackdiamondequipment.com](http://blackdiamondequipment.com)

## 1.5 INTENDED USE

The BLACK DIAMOND GUIDE BT/RECON BT serves as an avalanche victim search device (avalanche transceiver) for the localization of buried persons and must only be used as intended. Any other use requires the written consent of Black Diamond Equipment. Improper use can put individuals at risk and result in the device being damaged. The BLACK DIAMOND GUIDE BT/RECON BT is not an automatically functioning device with partly automated functionalities – for this reason, the BLACK DIAMOND GUIDE BT/RECON BT may only be commissioned after having read and understood the documentation. Failure to use the device as intended will result in all liability and warranty claims being rejected. The BLACK DIAMOND GUIDE BT/RECON BT is to be operated only under the conditions of use described in the documentation.

## 1.6 TARGET GROUP AND PREVIOUS KNOWLEDGE

An avalanche beacon should be part of the avalanche emergency equipment of everyone who ventures off from the secured piste into open, unsecured terrain (e.g. ski touring, freeriding, mountain rescue operations, etc.).

Users of the BLACK DIAMOND GUIDE BT/RECON BT must meet the following conditions:

- Read and understand this operating manual.
- Users with impaired vision must ensure that they can read the labelling and displays on the device as well as the instructions in the documentation without problem.
- If users with impaired hearing are unable to hear the acoustic signal, they must ensure that they can correctly interpret the display indications in accordance with the instructions in the operating manual.
- Regular training ensures safe and efficient use of the BLACK DIAMOND GUIDE BT/RECON BT.

## 1.7 ESSENTIALS

The BLACK DIAMOND GUIDE BT/RECON BT meets the current state of technology and the applicable health and safety regulations. However, incorrect operation or misuse can give rise to hazards for:

- the life and health of the users or third parties,
- the BLACK DIAMOND GUIDE BT/RECON BT and property of the user,
- the efficient use of the BLACK DIAMOND GUIDE BT/RECON BT.

## 1.8 TECHNICAL SPECIFICATIONS

<b>Name</b>	BLACK DIAMOND GUIDE BT/RECON BT
<b>Transmission frequency</b>	457 kHz
<b>Field strength</b>	max. 7 dB $\mu$ A/m (2,23 $\mu$ A/m) at a distance of 10 m
<b>Bluetooth® transmission frequency</b>	2.402 – 2.480GHz
<b>Bluetooth® transmit power</b>	0 dBm
<b>Power supply</b>	3x Alkaline (AAA) LR03 1.5 V or 3x Lithium (AAA) FR03 1.5V
<b>Battery lifetime</b>	400/200 h (Alkaline) 600/300 h (Lithium)
<b>Search strip width</b>	60 m
<b>Dimensions (LxWxH)</b>	118 x 76 x 29 mm
<b>Weight</b>	230/220 g (incl. battery)
<b>Temperature range</b>	-20°C to +45°C (-4°F to +113°F)
<b>Storage temperature range</b>	-25° C to +70° C (-13° F to +158° F)

## 2. SAFETY

This operating manual is structured in accordance with the applicable EU regulations and contains safety instructions. Each individual is personally responsible for complying with the safety instructions. This chapter contains all safety-related information.

Should anything be unclear or difficult to understand, please contact our support team.

### 2.1 SIGNAL WORDS USED IN THE SAFETY INSTRUCTIONS

- ⚠ DANGER** *Imminent threat to the life of individuals*  
*A safety instruction with the signal word DANGER indicates an imminent threat to the life and health of individuals!*
- ⚠ WARNING** *Risk of personal injury (serious injuries) and possible material damage*  
*A safety instruction with the signal word WARNING indicates a dangerous situation which could affect the health of individuals.*
- ⚠ CAUTION** *Risk of material damage and possible minor risk of injury*  
*A safety instruction with the signal word CAUTION indicates a possibly dangerous situation which could primarily result in material damage.*
- NOTICE** *This symbol with the text NOTICE indicates supporting information.*

## 2.2 GENERAL SAFETY RULES AND OBLIGATIONS

The following safety rules and obligations apply in general for using the BLACK DIAMOND GUIDE BT/RECON BT:

- The BLACK DIAMOND GUIDE BT/RECON BT must only be used in perfect condition.
- It is forbidden to alter or change the BLACK DIAMOND GUIDE BT/RECON BT without the written permission of Black Diamond Equipment.
- Do not attempt to repair damage or malfunctions without authorization. Instead, contact our support, who will tell how to proceed. The BLACK DIAMOND GUIDE BT/RECON BT must not be used until the damage/malfunction has been repaired.
- The safety and operating instructions in the operating manual must be followed at all times.

## 2.3 RESIDUAL RISKS | WARNINGS

Even though the BLACK DIAMOND GUIDE BT/RECON BT has been designed with maximum care and all safety-related facts have been taken into consideration, residual risks may exist and must be evaluated by means of a risk assessment. All residual risks and warnings from the risk assessment are listed in this chapter.

- ⚠ DANGER**      ***Risk of device loss***  
*Always carry the device in the included carrying system! Always leave the device cord-secured!*
- ⚠ DANGER**      ***Risk of a not transmitting device due to enabled Bluetooth***  
*The Bluetooth mode is supposed for device management and training mode only! Never use the Bluetooth mode in avalanche terrain!*
- ⚠ DANGER**      ***Risk of device loss during slope angle measurement***  
*Although the GUIDE BT keeps transmitting while the inclinometer is active, the function should only be used for training reasons. Never use the inclinometer function in avalanche terrain!*
- ⚠ DANGER**      ***Risk of battery explosion due to improper battery types or damaged batteries***  
*Only use batteries of type "Alkaline (AAA) LR03 1.5 V or 3x Lithium (AAA) FR03 1.5V"! Never use damaged batteries!  
The use of Lithium batteries must be confirmed in the PIEPS APP!*
- ⚠ DANGER**      ***Risk of incorrect battery capacity reading due to improper battery types***  
*Only use batteries of type "Alkaline (AAA) LR03 1.5 V or 3x Lithium (AAA) FR03 1.5V"! The use of Lithium batteries must be confirmed in the PIEPS APP!*
- ⚠ WARNING**      ***Risk of hearing damage due to the high noise level***  
*Never hold the device directly next to your ear! A minimum distance of 50 cm is recommended.*
- ⚠ CAUTION**      ***Risk of crushing***  
*Be aware of a crushing risk when using the sliders!*
- ⚠ CAUTION**      ***Risk of device malfunction or damage due to extreme temperatures***



*Do not expose the device to extreme temperatures outside of the operating limits! Store the device protected from direct sunlight! Extreme temperatures can result in malfunction or damage!*

**NOTICE**      *The user must read the operating manual!*

### **3. PACKAGING**

- 1x BLACK DIAMOND GUIDE BT/RECON BT
- 3x Alkaline battery (in battery compartment)
- 1x BLACK DIAMOND GUIDE BT/RECON BT carrying system
- 1x Hand loop (Guide BT only)
- 1x Quick Start Guide

Check that the contents are complete and undamaged after unpacking. If necessary, contact your point of sale or our support team.

Please recycle the packaging in an environmentally friendly manner (paper to paper, plastic to plastic, etc.).

## 4. GENERAL DESCRIPTION

### 4.1 STRUCTURE

GUIDE BT

RECON BT

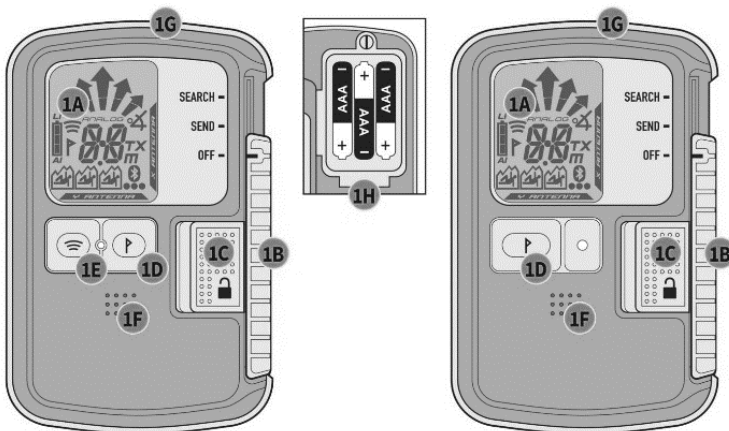

- (1A) LCD display (backlight)
- (1B) Slider OFF/SEND/SEARCH
- (1C) Slider lock
- (1D) Button MARK
- (1E) Button SCAN\*
- (1F) Speaker
- (1G) Transmit control LED
- (1H) Battery compartment



- (2A) Direction indication
- (2B) Distance indication
- (2C) Transmit symbol
- (2D) Battery capacity/type
- (2E) MARK (marking possible)
- (2F) Active transmitting antenna
- (2G) Number of burials (1-3)
- (2H) Number of burials (4 or more)

- (2J) Transmitter marked
  - (2K) Bluetooth active
  - (2L) Inclinometer mode\*
  - (2M) TX600 mode\*
  - (2N) SCAN mode\*
  - (2P) Analog mode\*
  - (2Q) Meter symbol for SCAN /analog mode\*
- \* GUIDE BT only

### 4.2 CARRYING SYSTEM

BLACK DIAMOND recommends using the included carrying system (3A). In order to protect the beacon's display, carry the beacon with its display facing inwards (3B). The transmit control LED (1G) is visible in the pouch's window (3C).

The included hand loop (Guide BT only) is intended to be used for training sessions.

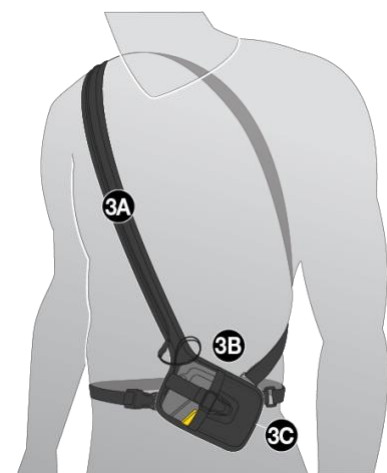

#### **⚠ DANGER**

#### **Risk of device loss**

*Always carry the device in the included carrying system! Always leave the device cord-secured!*

### 4.3 SWITCHING ON | SELF-CHECK | SEND MODE

Switching on: Move the slider lock (1C) to the left and the slider (1B) upwards into the position SEARCH. Then release the slider lock (1C) and move the slider (1B) downwards, until it locks in the position SEND.



The display shows firmware version, battery capacity, self-check progress (4A), self-check result (4B), group check countdown (4C) and finally the send display with the active transmitting antenna (4D).

The device is now in send mode, the transmit control LED (1G) is blinking.

**NOTICE** *A minimum distance of 5 m from other devices and all electronic, magnetic and metallic sources of interference should be kept during the self-check.*

**DANGER** *Always physically verify that the switch is securely locked into position. The Slider should not move unless the Slider Lock is dis-engaged.*

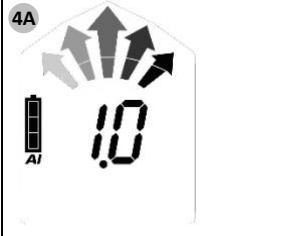
If the self-check is successful, "OK" is indicated on the display (4B). In the event of a device warning, an alert signal sounds and the display indicates "E" in combination with a number (4E). For error codes, see [chapter 6.1](#).

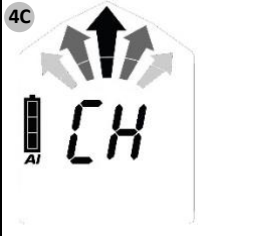
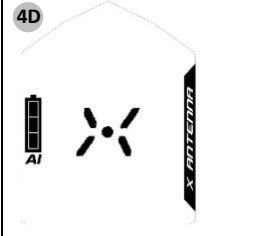
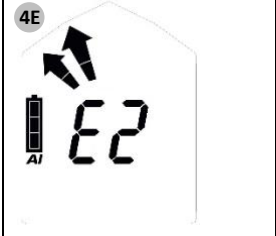
				
Firmware version Battery capacity/type (AL=Alkaline, LI=Lithium)	Self-check OK	Group check countdown	SEND display	Self-check error

#### Send-Vibra

Additionally, the GUIDE BT provides haptic send mode confirmation (10x vibration).

This feature is enabled by default and can be disabled in the PIEPS APP device manager.



## 4.4 GROUP CHECK

Despite a comprehensive self-check, a beacon check (transmit check and receive check) is obligatory prior to every tour! The BLACK DIAMOND GUIDE BT/RECON BT provides a group check function. In group check mode the receiving range is limited to 1 m.

	<b>Group check regular</b> BLACK DIAMOND GUIDE BT/RECON BT Check: frequency	<b>Group check extended</b> GUIDE BT only Check: frequency/pulse/period
Start	Press and hold the button MARK (1D) during the group check countdown (CH)	Press and hold the button SCAN (1E) during the group check countdown (CH)
Result	<ul style="list-style-type: none"> <li>“Distance indication“ = OK</li> <li>“ER“ = error (frequency not according to standard)</li> </ul>	<ul style="list-style-type: none"> <li>“OK“ = OK</li> <li>“ER“ = error (one or more transmit parameters not according to standard)</li> </ul>
End	Release button	

The Regular group check is sufficient for checking modern, digital devices with 3 antennas.

The Extended group check is recommended for checking old devices (analog single-antenna devices).

### Regular group check display readings



Device not transmitting or distance too big (> 1 m)



Distance reading: device transmitting and frequency according to standard



Device transmitting but frequency not according to standard

### Extended group check display readings



Device not transmitting or distance too big (> 1 m)



Distance reading: device transmitting and all transmit parameters according to standard

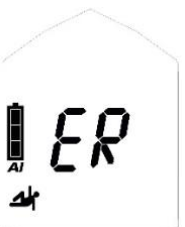

Device transmitting but one or more transmit parameters not according to standard



More than one signals within 1 m range → increase distance



Continuous wave indication | old-device-indication (see [chapter 4.8.6](#))

## Group check pro-mode

The GUIDE BT additionally provides a pro-mode. The pro-mode allows a transmit check as well as a receive check without exiting the group check mode. By default, it is disabled and can be enabled in the PIEPS APP device manager.

- Tip the GUIDE BT downwards to transmit in group check mode
- Tip the GUIDE BT upwards to receive in group check mode



Pro-mode SEARCH

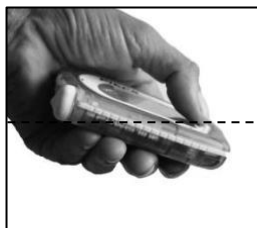

Pro-mode SEND

(example image)

## The full avalanche beacon check with pro-mode

(1) Receive check

Group leader => pro-mode SEND: device transmitting?

All others => search mode: devices receiving?

(2) Transmit check

Group leader => pro-mode SEARCH: device receiving?

All others => send mode: devices transmitting?

**NOTICE** *The receive check can be combined with a range test by choosing a large distance (50 m).*

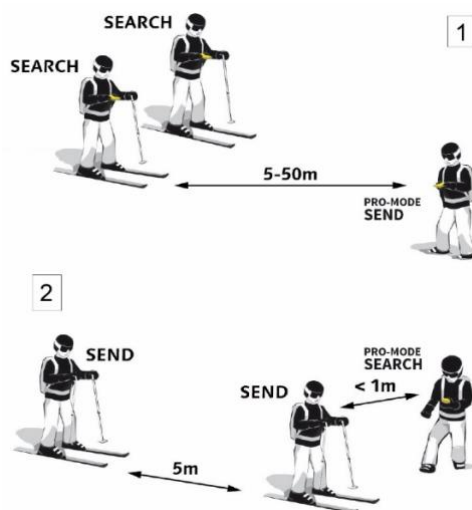

## 4.5 HELPFUL BACKGROUND FEATURES

Maximum background support in send mode and search mode!

### 4.5.1 Interference protection

- Auto-Antenna-Switch | Protection in send mode  
If the transmitting antenna is impacted by external interference, the other antenna will take over the transmit function. The BLACK DIAMOND GUIDE BT/RECON BT always transmits with the strongest possible signal!
- Signal Verification | Protection in search mode  
Only a verified 457kHz signal is indicated. The BLACK DIAMOND GUIDE BT/RECON BT is excellent at filtering out ghost signals!

#### External interference and distance recommendations

All beacons are very sensitive to electrical and magnetic sources of interference. Due to this, all manufacturers recommend keeping a minimum distance from electronic, magnetic and metallic sources of interference (mobile phone, radio, keys, magnetic closures, etc.):

**Minimum distance in send mode: 20 cm | Minimum distance in search mode: 50 cm**

## 4.5.2 PIEPS iPROBE-Support

Beacons with iPROBE-support\* get automatically deactivated when probing with the electronic probe PIEPS iPROBE. This prevents signal overlaps and the next-strongest signal is automatically shown on the display of the receiving beacon. Maximum support in multiple burials!

- The iPROBE-Support is automatically activated on beacons with firmware version V1.1 or lower.
- The iPROBE-Support is automatically deactivated on beacons with firmware version V1.2 or higher and can be activated via the PIEPS APP.

\* Beacons with iPROBE-Support: BLACK DIAMOND GUIDE BT/RECON BT, PIEPS PRO BT/POWDER BT, PIEPS MICRO, PIEPS DSP PRO/SPORT/PRO ICE, PIEPS DSP STANDARD/TOUR  $\geq$  v5.0, PIEPS FREERIDE.

## 4.6 SEND ⇔ SEARCH

Move the slider lock (1C) to the left and the slider (1B) upwards in the position SEARCH.

## 4.7 SEARCH ⇔ SEND

Move the slider (1B) downwards, until it locks in the position SEND.

### 4.7.1 Secondary avalanche | Auto-Search-to-Send





The BLACK DIAMOND GUIDE BT/RECON BT provides the feature Auto-Search-to-Send. By default, it is disabled and can be enabled in the PIEPS APP device manager. Once enabled, the device switches from search mode to send mode automatically after a certain time without motion (burial).

The function provides the following characteristics:

- Motion-controlled initialization
- Short switching timeout
- Long warning phase with alert and countdown prior to switching
- Continued alert, also after switching

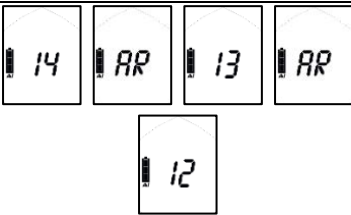
### 4.7.2 Operation

With auto revert enabled, while in search mode and after the predetermined time without motion, the transceiver will begin the auto revert process. As shown below, a countdown with an associated sound will begin. If at any time during the countdown the mark button is pressed, the clock will be reset and the transceiver will remain in Search. If a signal is encountered during the countdown, the timer will also be reset and the transceiver will remain in search.

Beacon function	SEARCH	WARNING	SEND
Display indication	Search display		
Sound	Search sound		
Manual abort		Turn device or press MARK button	Turn device off or into send mode
		<b>START WARNING</b>	<b>SWITCHING TO SEND</b>
Setting 1 (60 s)		0:30 min	1:00 min
Setting 2 (90 s)		1:00 min	1:30 min
Setting 3 (120 s)		1:30 min	2:00 min

## 4.8 SEARCH MODE | SEARCH STRATEGY

### 4.8.1 In case of emergency

A buried person has the greatest chance of being rescued by an efficient companion rescue. In the event of an accident, the following applies: KEEP CALM, OBSERVE, ALERT, ACT WITH COORDINATION!

#### (1) Keep calm & get an overview

- Are there any other risks?
- How many victims?
- Determine the primary search area!

#### (2) Make a brief emergency call

- EU 112, AT 140, CH 1414, IT 118, FR 15, NA 911

#### (3) Burial search

- Signal search (eyes + ears, beacon)
- Coarse search (starting with initial signal)
- Fine search (closer than 5 m on the surface)
- Pinpointing (systematic probing)

#### (4) Systematic digging

#### (5) First Aid

#### (6) Rescue

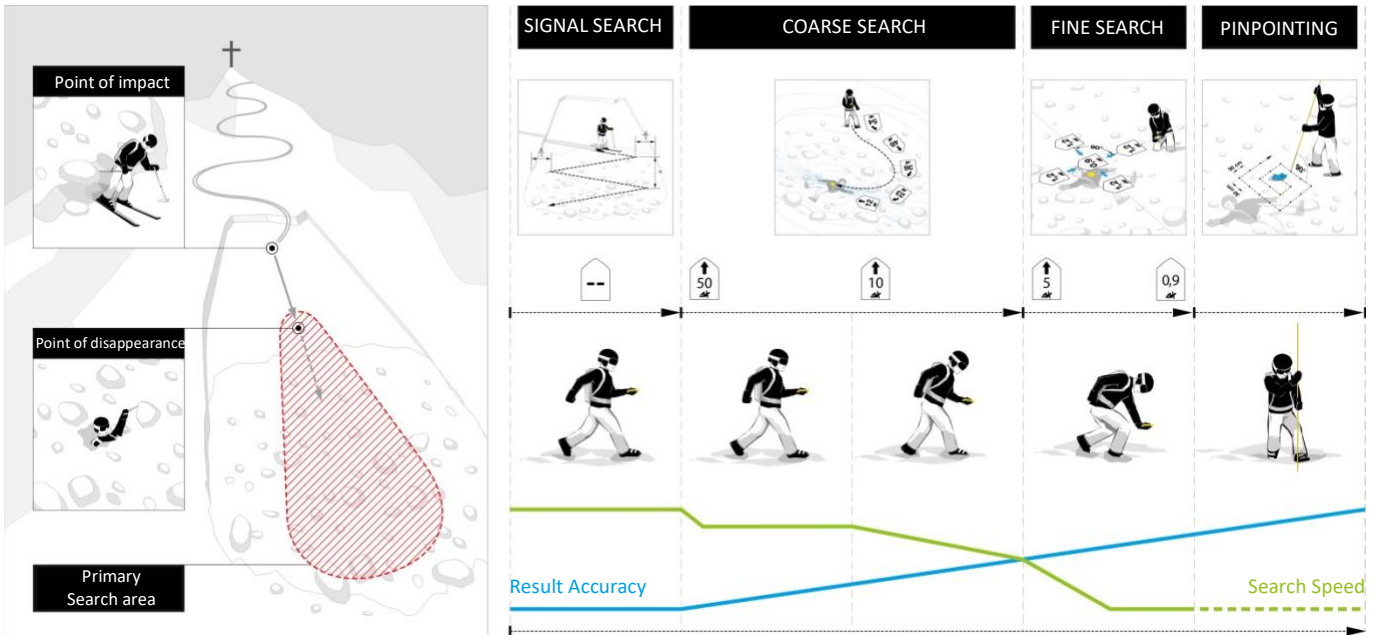

### 4.8.2 Signal search

Start searching in the primary search area for the initial signal detection as well as for visual/acoustic signals. The BLACK DIAMOND GUIDE BT/RECON BT has a circular receiving range that allows a correct indication of direction and distance from the point of initial signal detection – a specific method such as turning/rotating is not necessary. All signals of the burials that are within the maximum receiving range are received simultaneously.

Walk the search strip width in the search area quickly. The recommended search strip width for the BLACK DIAMOND GUIDE BT/RECON BT is 60 m. The display shows “no signal”.

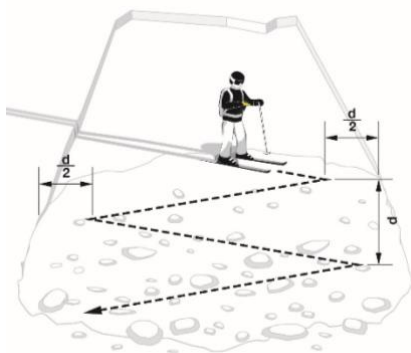
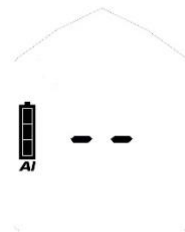

One rescuer with skis for signal search  
d = search strip width

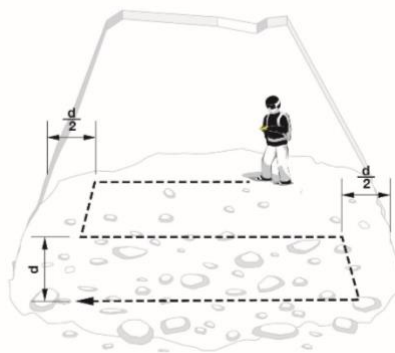

One rescuer by foot for signal search

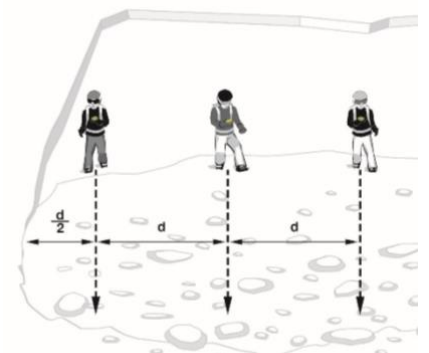

More rescuers for signal search



**NOTICE** *All participants, observers included, must switch their devices to search mode (or to standby mode)! Also follow the external interference distance recommendations!*

As soon as signals are received, the distance and direction to the strongest signal are shown on the display. The number of victims located within the receiving range is indicated by the number of human figures.

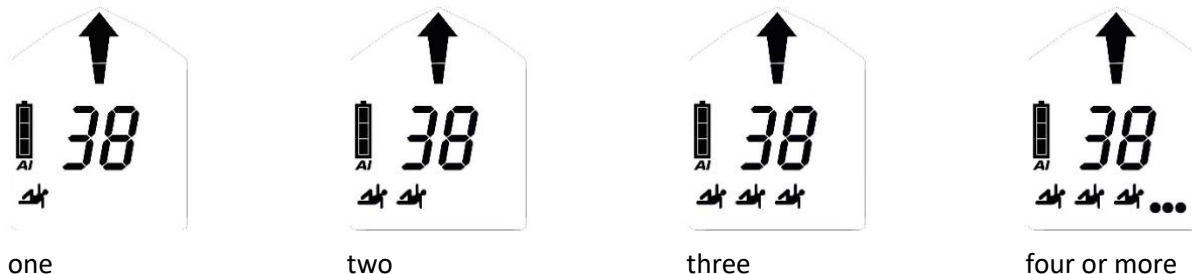

**Vibra on initial signal detection**

The GUIDE BT provides additional haptic support by vibration on initial signal detection. This lets rescuers focus on the visual surface search during the signal search.



**4.8.3 Coarse search**

Follow the directional arrow quickly and check for a decreasing distance reading. Change the search direction by 180° in case of an increasing distance reading.

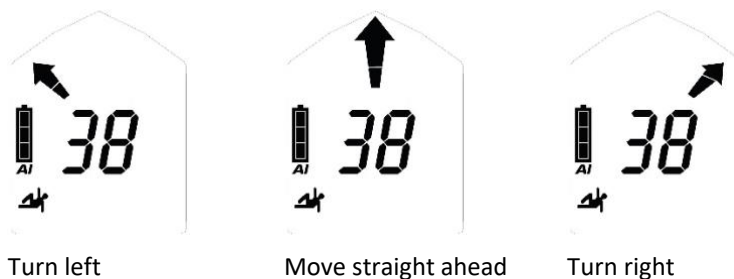
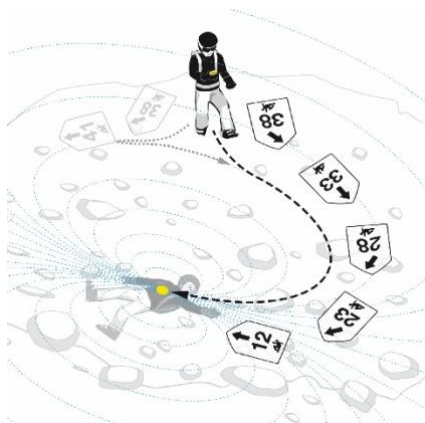

Turn left

Move straight ahead

Turn right

**NOTICE** *Work calmly and with concentration in search mode.*

*Avoid hasty movements!*

**4.8.4 Fine search**

From a distance of 5 m, the search speed should be notably reduced (50 cm/s). At the same time, start working close to the surface of the snow. To prevent confusion during the fine search, the direction indication disappears below a distance of 2 m. Reduce the search speed again and find, by cross-like movements, the position of the lowest distance reading. A dynamic acoustic signal output supports the fine search: the closer the higher/faster.

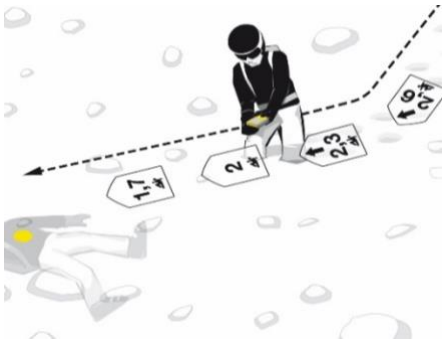

Do an accurate direction adjustment before the direction arrow disappears! You are then moving to the transmitting beacon in best coupling position and save time during the cross-like movements.

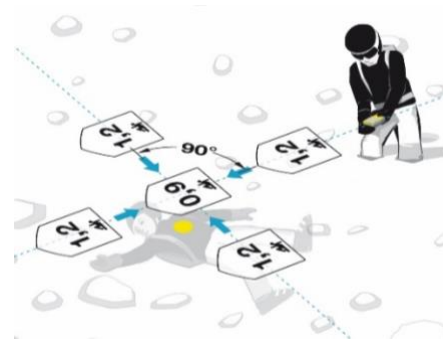

Move your beacon at a slow, steady speed of about 10 cm/s, keep it leveled close to the surface and do not rotate your device. Search along the Y axis, determine the lowest distance value, then follow along the X axis. Always move past the point of the lowest distance to verify the distance tendency. Mark the point of the lowest distance reading and start pinpointing.

#### 4.8.5 Pinpointing

Begin at the point of the lowest distance indicated. Always probe perpendicular to the surface. Use your lower hand as a “probe guide” to ensure the probe follows a steady path. Follow a proven system until you have a hit. Communicate a hit clearly to companions. Leave the probe stuck for shoveling guidance.

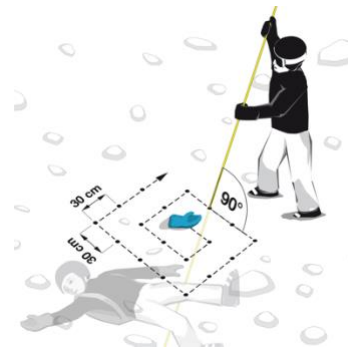

#### 4.8.6 Multiple burials | MARK function

A multiple burial is indicated clearly on the display by the number of small human figures (2G, 2H). Marking is possible from a distance reading of 5 m and is indicated by the MARK symbol (2E). Press the button MARK (1D) briefly to “hide” the localized transmitter. A successful flagging is confirmed by a frame around the human figure (2J). The display then indicates the direction/distance to the next strongest signal inside the receiving range. If there are no further signals within the receiving range the display indicates “no signal”.

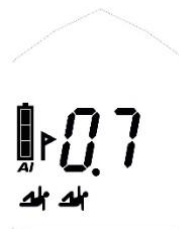

prior to marking



after marking



De-mark a single signal: press the button MARK (1D) for 3 seconds.

De-mark all: switch to send mode and then back to search mode. With the GUIDE BT you can also use the SCAN function for a full reset.

### Continuous wave indication | old-device-indication

Old analog transceivers are transmitting a continuous wave in addition to the pulse signal. To keep an impact at a minimum, it is recommended to step a few meters away after marking such a transmitter.



*Signal without continuous wave*



*Signal with continuous wave*

The BLACK DIAMOND GUIDE BT/RECON BT identifies a continuous wave and supports visually by flashing human figures.



## 4.9 GUIDE BT FEATURES

### 4.9.1 Vibra support

Send-Vibra: see [chapter 4.3](#).

Vibra on initial signal detection: see [chapter 4.8.2](#).

### 4.9.2 Extended group check & pro-mode

See [chapter 0](#).

### 4.9.3 Mark range settings

In the PIEPS APP device manager the mark range can be changed from 5 m (default) to 20 m or to max. range.

#### 4.9.4 Inclinometer

You can use the integrated three-dimensional inclinometer to quickly check the gradient:

- Put your ski pole in slope line at that point of the slope you want to measure.
- Press the button SCAN (1E) for 3 seconds while in send mode.
- Put your GUIDE BT next to the ski pole and read the indicated value. The display switches back to send mode indication automatically after 20 seconds.



**⚠ DANGER**      **Risk of device loss during slope angle measurement**

*Although the GUIDE BT keeps transmitting while the inclinometer is active, the function should only be used for training reasons. Never use the inclinometer function in avalanche terrain!*

#### 4.9.5 SCAN & victim selection

Two SCAN modes are available:

The Regular SCAN provides a rough overview about the burial situation by indicating the number of victims within certain distance ranges. This is the default setting. The Detailed SCAN shows direction and distance for each victim and allows selecting a victim. The setting can be changed in the PIEPS APP device manager.

##### Regular SCAN

Press the button SCAN (1E) while in search mode.

The GUIDE BT scans the entire receiving range and displays an overview. During the scan, don't move and hold the device steady.

- reading 1: total number of victims within 5 m
- reading 2: total number of victims within 20 m
- reading 3: total number of victims within 60 m

The SCAN mode ends automatically but can also be interrupted by another SCAN button press.

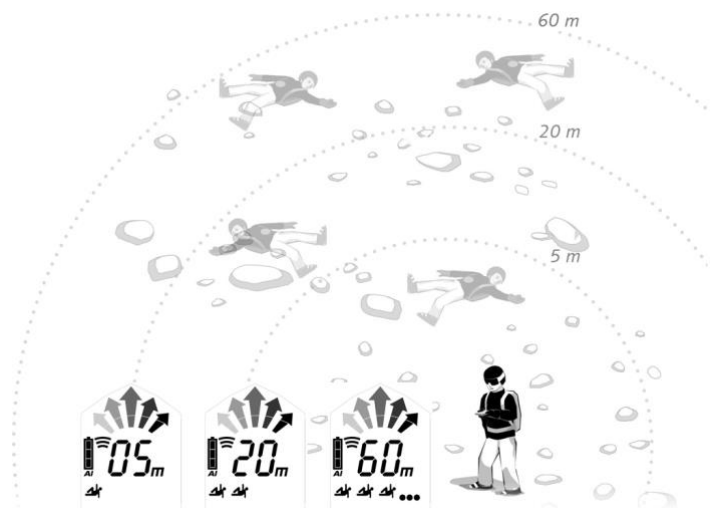

##### Detailed SCAN & victim selection

Press the button SCAN (1E) while in search mode.

The GUIDE BT scans the entire receiving range and ends with indicating the direction and distance to the first victim.

Use MARK (1D) to scroll through the closest 3 victims. The selected one is encircled (2J) – follow the direction/distance reading to approach it. The MARK function is not available in this mode. Press SCAN to exit the Detailed SCAN mode and to return to regular search mode.

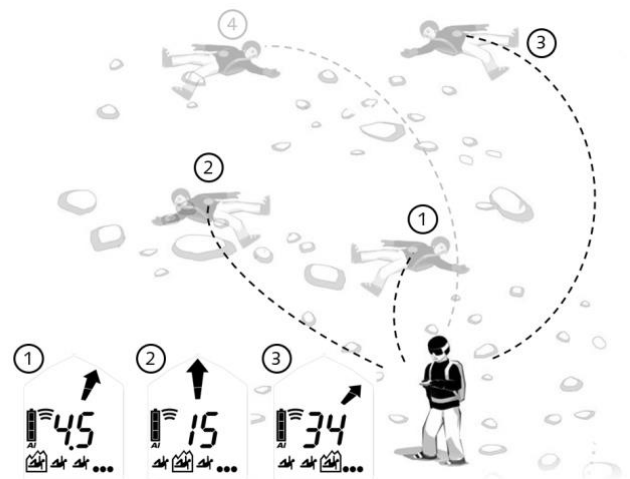

#### 4.9.6 Analog mode

The analog mode can be used for specific search strategies as well as for demo reasons (coupling positions). Disabled by default, the feature can be enabled in the PIEPS APP device manager.

Press the button SCAN (1E) for 3 seconds while in search mode. The analog mode starts with biggest range.

Use SCAN to reduce range. Use MARK to increase range.

Press SCAN for 3 seconds to exit the analog mode and to return to regular search mode.



#### 4.9.7 TX600 mode

The TX600 mode allows detecting the PIEPS TX600 – this is a mini transmitter for dogs/equipment that works with 456 kHz.

**Start TX600 mode:** Press the buttons MARK (1D) and SCAN (1E) simultaneously for 3 seconds while in search mode. You see a “TX” indicated on the display (2M). Follow the search phases as usual but use a reduced search strip width of 20 m. MARK can also be used as usual, SCAN and analog mode is not available in TX mode.

**Exit TX600 mode:** Press MARK and SCAN simultaneously again for 3 seconds. Alternatively, switch to send mode and then back to search mode. The “TX” indication disappears and the GUIDE BT is receiving 457 kHz signals again.

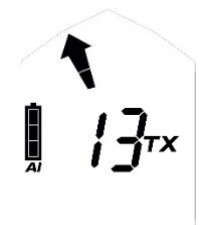

**NOTICE**      *The recommended search strip width in TX600 mode is 20 m.*

## 5. DEVICE MANAGEMENT WITH THE PIEPS APP

Bluetooth and the PIEPS APP allow a straightforward device management (e.g. software update) and additionally provide a handy training mode.

Get the PIEPS APP (Android Play Store, iOS App Store), connect your BLACK DIAMOND GUIDE BT/RECON BT and take advantage of all features!

To enable Bluetooth, press the button MARK (1D) while switching on the beacon.

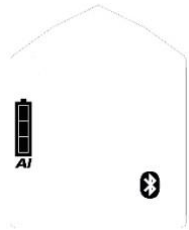

Bluetooth enabled



Connection to mobile device established

**⚠ DANGER Risk of a not transmitting device due to enabled Bluetooth**

*The Bluetooth mode is supposed for device management and training mode only. Never use the Bluetooth mode in avalanche terrain!*

Settings are available for the following features:

Feature	RECON BT	GUIDE BT
Battery type (Alkaline/Lithium)	✓	✓
Auto-Search-to-Send timeout (60 s/90 s/120 s)	✓	✓
Group check ON/OFF	✓	✓
Group check pro-mode ON/OFF		✓
Send-Vibra ON/OFF		✓
Analog mode ON/OFF		✓
Scan mode (regular/detailed)		✓
Mark range (5 m/20 m/MaxRange)		✓

PIEPS POWDER BT  
Connected via Bluetooth

Basic info

Serial number: 16284081448

SW version: 3.0 (up to 64k)

Settings

Send-Vibra: OFF >

Group check: Extended >

Auto-Revert Search-to-Send: 60s >

Battery: Alkaline >

Reset to factory settings >

Check

**Further useful content in the PIEPS APP:**

- Training scenarios
- Basic knowledge
- Software Updates
- Manuals

## 6. TROUBLESHOOTING, MAINTENANCE, STORAGE, DISPOSAL

### 6.1 TROUBLESHOOTING

<i>Error</i>	<i>Description</i>	<i>Measure</i>
	<i>No indication on the display</i>	Check the device for physical damage. Check the battery capacity, type and polarity (+,-). Replace the batteries. Take the device to your retailer.
E0	<i>High current</i> This error disappears after the self-check.	Take the device to your retailer.
E1	<i>System configuration</i> This error remains on the display. The device is not serviceable.	Take the device to your retailer.
E2 E3 E4	<i>Transmitter or receiver or amplifier</i> The error disappears after the self-check. The device has limited functionality in send or search mode.	Repeat the self-check in an area free from interference (outdoors) and check for electronic, magnetic and metallic sources of interference. In case of a permanent error take the device to your retailer.
E5	<i>Processor</i> This error remains on the display. The device is not serviceable.	Take the device to your retailer.
E6	<i>Distance and/or direction indicator</i> This error disappears after the self-check. The device has limited functionality regarding the distance and/or direction indication.	Take the device to your retailer.
E8	<i>Accelerometer</i> This error disappears after the self-check. The device has limited functionality: Auto-Search-to-Send is not possible. Group check pro-mode is not possible.	Take the device to your retailer.
E9	<i>Bluetooth</i> Bluetooth activation and/or connection not possible. The avalanche beacon function is working. Is not checked during the self-check, occurs only during Bluetooth activation.	Retry to activate the Bluetooth mode. In case of a permanent error take the device to your retailer.

### 6.2 BATTERY REPLACEMENT

Change the batteries as soon as the battery capacity indication (2D) shows an empty battery. Always change all three batteries at once! To do so, open the battery compartment (1H) and be sure to insert the new batteries the right way around. For battery disposal, follow the applicable regulations in your country.



#### **DANGER**







***Risk of explosion from incorrectly used batteries***

***Risk of incorrect battery capacity indication***

*Only use batteries of type "Alkaline (AAA) LR03 1.5 V" or "Lithium (AAA) FR03 1.5V"!*

*The use of Lithium batteries must be confirmed in the PIEPS APP!*

Battery lifetime	Alkaline	Lithium
GUIDE BT	400 h SEND	600 h SEND
RECON BT	200 h SEND	300 h SEND

	3/3 full	100% - 66% SEND	✓
	2/3 full	66% - 33% SEND	✓
	1/3 full	33% - 20 h	✓
	empty	20 h SEND (+10° C, 50° F) + 1 h SEARCH (-10° C, 14° F)	
	empty, blinking	Final reserve, device can shut down at any time	

## 6.3 CLEANING

Use a damp cloth without cleaning agent to clean the device.

**NOTICE** *Flowing water, steam or cleaning agent must not be used to clean the device. To do so could impede operation of the device.*



## 6.4 STORAGE

Store the device in a dry room at room temperature.



**NOTICE** *If the device is not used for extended periods of time (summer months), it is recommended to remove the batteries from the battery compartment. The warranty does not cover damage caused by leaking batteries.*

**CAUTION** *Risk of device malfunction or damage due to extreme temperatures*  
*Do not expose the device to extreme temperatures outside the operating limits! Store the device protected from direct sunlight!*  
*Extreme temperatures can result in malfunction or damage!*



## 6.5 DISPOSAL

**NOTICE** *Please note that the device is an electronic device. It cannot therefore be disposed by public waste management companies. Dispose of the device in accordance with the law in your country.*



## 7. CONFORMITY

### EUROPE

Black Diamond Equipment declares that the radio equipment type BLACK DIAMOND GUIDE BT/RECON BT is in compliance with Directives: EMC 2014/30/EU, RED 2014/53/EU, RoHS 2011/65/EU, LVD 2014/35/EU.



## **UK**

Black Diamond Equipment declares that the radio equipment type BLACK DIAMOND GUIDE BT/RECON BT is in compliance with Electromagnetic Compatibility Regulations 2016, Radio Equipment Regulations 2017, The Restriction of the Use of Certain Hazardous Substances in Electrical and Electronic Equipment Regulations 2012, Electrical Equipment (Safety) Regulations 2016.

The full text of the EU and UK declarations of conformity is available at the following internet address:  
[www.blackdiamondequipment.com/DOC](http://www.blackdiamondequipment.com/DOC)

## **USA/CANADA**

Manufacturer: Black Diamond Equipment | Type/Model: BLACK DIAMOND GUIDE BT/RECON BT  
FCC ID: REMDSP04 | IC: 7262A-DSP04

### **USA: FCC Notice, Cautions and Statement**

This device complies with the Part 15 of the FCC Rules. Operation is subject to the following two conditions: (1) This device may not cause harmful interference, and (2) This device must accept any interference received, including interference that may cause undesired operation.

This equipment has been tested and found to comply with the limits for Class B digital device, pursuant to Part 15 of the FCC Rules. These limits are designed to provide reasonable protection against harmful interference in a residual installation. This equipment generates, uses and can radiate frequency energy and, if not installed and used in accordance with the instructions, may cause harmful interference to radio communications. However, there is no guarantee that interference will not occur in a particular installation. If this equipment does harmful interference to radio or television reception, which can be determined by turning the equipment off and on, the user is encouraged to try to correct the interference by one of the following measures:

- Reorient or relocate the receiving antenna
- Increase the separation between the equipment and receiver
- Connect the equipment into an outlet on a circuit different from that to which the receiver is connected
- Consult the dealer or an experienced radio/TV technician for help

To assure continued compliance, any changes or modifications not expressly approved by the party responsible for compliance could void the user's authority to operate this equipment.

This transmitter must not be co-located or operated in conjunction with any other antenna or transmitter.

This equipment complies with FCC radiation exposure limits set forth for an uncontrolled environment and meets the FCC radio frequency (RF) Exposure Guidelines. This equipment has very low levels of RF energy that are deemed to comply without testing of specific absorption ratio (SAR).

### **Canada: IC Notice**

This device complies with Industry Canada's licence-exempt RSS standard(s). Operation is subject to the following two conditions: (1) this device may not cause interference; and (2) this device must accept any interference, including interference that may cause undesired operation of the device.

This equipment complies with IC radiation exposure limits set forth for an uncontrolled environment and meets RSS-102 of the IC radio frequency (RF) Exposure rules. This equipment has very low levels of RF energy that are deemed to comply without testing of specific absorption ratio (SAR).



**GUIDE BT  
RECON BT**  
INSTRUCTIONS



## Table des matières

<b>1.</b>	<b>Introduction .....</b>	<b>3</b>
1.1	Marquages .....	4
1.2	Responsabilité .....	4
1.3	Conditions de garantie .....	5
1.4	Adresse du fabricant et assistance .....	5
1.5	Usage prévu .....	5
1.6	Groupe cible et connaissances antérieures .....	5
1.7	Éléments essentiels .....	6
1.8	Spécifications techniques .....	6
<b>2.</b>	<b>Sécurité .....</b>	<b>6</b>
2.1	Mots de mise en garde utilisés dans les consignes de sécurité .....	7
2.2	Règles et obligations de sécurité générales .....	7
2.3	Risques résiduels   Avertissements .....	7
<b>3.</b>	<b>Inclus dans l’emballage .....</b>	<b>8</b>
<b>4.</b>	<b>Description générale .....</b>	<b>9</b>
4.1	Structure .....	9
4.2	Système de transport .....	9
4.3	Allumage   Auto-contrôle   Mode émission .....	10
4.4	Contrôle de groupe .....	11
4.5	Fonctions d'arrière-plan utiles .....	13
4.5.1	<i>Interference Protection</i> .....	13
4.5.2	<i>Assistance iPROBE-Support PIEPS</i> .....	13
4.6	Send ⇌ Search .....	13
4.7	Search ⇌ Send .....	13
4.7.1	<i>Situation de suravalanche   Auto-Search-to-Send</i> .....	13
4.7.2	<i>Fonctionnement</i> .....	14
4.8	Mode recherche   Stratégie de recherche .....	14
4.8.1	<i>En cas d'urgence</i> .....	14
4.8.2	<i>Recherche de signal</i> .....	15
4.8.3	<i>Recherche approximative</i> .....	16
4.8.4	<i>Recherche fine</i> .....	17
4.8.5	<i>Localisation</i> .....	18
4.8.6	<i>Ensevelissements multiples   Fonction MARK</i> .....	18
4.9	Caractéristiques GUIDE BT .....	19
4.9.1	<i>Assistance par vibration</i> .....	19
4.9.2	<i>Mode pro et contrôle de groupe étendu</i> .....	19
4.9.3	<i>Paramètres de plage de marquage</i> .....	19
4.9.4	<i>Inclinomètre</i> .....	19
4.9.5	<i>SCAN et sélection des victimes</i> .....	19
4.9.6	<i>Mode analogique</i> .....	20
4.9.7	<i>Mode TX600</i> .....	21
<b>5.</b>	<b>Gestion de l'appareil avec l'application PIEPS .....</b>	<b>21</b>
<b>6.</b>	<b>Résolution des problèmes, maintenance, rangement, mise au rebut .....</b>	<b>23</b>
6.1	Résolution des problèmes .....	23
6.2	Remplacement de la pile .....	24
6.3	Nettoyage .....	24
6.4	Stockage .....	24
6.5	Mise au rebut .....	25
<b>7.</b>	<b>Conformité .....</b>	<b>25</b>

# 1. INTRODUCTION

Merci d'avoir acheté un BLACK DIAMOND GUIDE BT/RECON BT !

Le BLACK DIAMOND GUIDE BT / RECON BT est un émetteur-récepteur d'avalanche facile à utiliser et aux performances élevées. Le BLACK DIAMOND GUIDE BT / RECON BT est livré avec toutes les fonctionnalités DVA éprouvées :

- Technologie à 3 antennes
- Large portée circulaire de réception pour une détection de signal rapide et stable
- Traitement parfait des signaux, même dans les situations difficiles (ensevelissement multiple)
- Fonction de marquage
- Auto-contrôle complet
- Contrôle de groupe facile d'utilisation
- Automatic interference protection
- Auto search-to-send
- iPROBE support
- Gestion de l'appareil via L'APPLICATION PIEPS

Pour une assistance maximale en utilisation professionnelle, le GUIDE BT offre également des fonctionnalités supplémentaires :

- Fonction SCAN
- Mode analogique
- Sélection des victimes
- Mode pro contrôle de groupe

**Un DVA ne protège pas des avalanches !** Une connaissance approfondie des mesures de prévention anti-avalanches est tout aussi indispensable que les entraînements réguliers à la recherche de victimes en cas d'urgence. Les procédures et conseils suivants sont uniquement liés à une utilisation spéciale en combinaison avec le BLACK DIAMOND GUIDE BT/RECON BT. Les règles de base en cas d'urgence – telles que décrites dans les publications spécialisées et les manuels de formation sur les avalanches – doivent être respectées.

Avec le BLACK DIAMOND GUIDE BT / RECON BT, vous disposez d'un produit à la pointe de la technologie en termes de sécurité et de convivialité. Malgré cela, le BLACK DIAMOND GUIDE BT / RECON BT peut présenter des risques s'il est utilisé de manière inappropriée ou incorrecte. Nous nous référons aux risques possibles dans le chapitre 2 et avec des notes de sécurité insérées dans le manuel d'utilisation.

Ce manuel d'utilisation est destiné à garantir l'utilisation sûre du BLACK DIAMOND GUIDE BT / RECON BT. Les consignes de sécurité de ce document doivent être respectées à tout moment.

Avant d'utiliser le BLACK DIAMOND GUIDE BT / RECON BT, vous devez lire et comprendre ce manuel d'utilisation.

Black Diamond Equipment n'est pas responsable des erreurs techniques ou d'impression de ce manuel d'utilisation, pas plus que des dommages causés directement ou indirectement par la livraison, la performance ou l'utilisation de ce manuel d'utilisation.

Copyright © Black Diamond Equipment, 09/2021

Cette traduction du manuel original est protégée par des droits d'auteur. Tous les droits, notamment les droits de reproduction, de distribution et de traduction, sont réservés. Aucune partie de ce document ne peut être reproduite ou stockée, traitée, dupliquée ou distribuée par le biais de systèmes électroniques sous quelque forme que ce soit (photocopie, microfilm ou autre méthode) sans le consentement écrit de Black Diamond Equipment. Toute violation peut entraîner des sanctions pénales.

## 1.1 MARQUAGES

Conformément à la réglementation en vigueur, les marquages suivants peuvent être trouvés sur le BLACK DIAMOND GUIDE BT / RECON BT et / ou sur l'emballage :



Marquage CE de conformité indiquant le respect des directives européennes applicables. Voir Chapitre 7. Conformité.



Marquage UKCA de conformité indiquant le respect des directives UK applicables. Voir Chapitre 7. Conformité.



Le symbole de la poubelle invite les utilisateurs à mettre les déchets d'équipements électriques et électroniques dans un conteneur approprié, séparé des déchets domestiques.

FCC ID

FCC ID : indiquant la conformité à la partie 15 des règles de la FCC.

IC ID

IC ID : indiquant la conformité à la (aux) norme(s) RSS exemptes de licence d'Industrie Canada.



Logo Bluetooth® : La marque verbale et les logos Bluetooth® sont des marques déposées de la société Bluetooth SIG, Inc. Toute utilisation de ces marques par Black Diamond Equipment fait l'objet d'une licence. Les autres marques déposées et noms commerciaux sont la propriété de leurs propriétaires respectifs.

NS

Numéro de série à 12 chiffres : identifiant l'appareil et utilisé pour l'enregistrement de l'appareil. Les 4 premiers chiffres indiquent l'année et la semaine de fabrication.



Symbole de recyclage.



Symbole de pile : indique le type et la position correcte de la pile



Pictogramme de la notice invitant les utilisateurs à lire les instructions et avertissements.

◆ Black Diamond

Nom de la marque Black Diamond.



Logo Black Diamond.

GUIDE BT

Exemple de nom d'un modèle.

## 1.2 RESPONSABILITE

Les informations contenues dans ce manuel d'utilisation décrivent mais ne garantissent pas les caractéristiques du produit.

Aucune responsabilité n'est acceptée pour les dommages causés par :

- une utilisation incorrecte,
- le non-respect du manuel d'utilisation,
- des modifications non autorisées du BLACK DIAMOND GUIDE BT / RECON BT,
- un travail inadéquat sur et avec le BLACK DIAMOND GUIDE BT / RECON BT,

- la poursuite de l'utilisation du BLACK DIAMOND GUIDE BT / RECON BT malgré des signes d'usure,
- des réparations non autorisées, effectuées de manière incorrecte,
- des urgences, influences externes ou cas de force majeure.

**⚠** *Les altérations ou les modifications non explicitement approuvées par le fabricant feront que*  
**REMARQUE** *vous ne serez plus autorisé(e) à utiliser cet appareil.*

### 1.3 CONDITIONS DE GARANTIE

Le fabricant fournit une garantie de 2 ans couvrant les défauts de fabrication et de matériels du BLACK DIAMOND GUIDE BT / RECON BT à partir de la date d'achat. Cette garantie exclut la pile, le système de transport, la dragonne et le sac ainsi que tout dommage provoqué par une utilisation non conforme ou le démontage de l'appareil par une personne non autorisée. Toute autre garantie ou responsabilité pour les dommages consécutifs est expressément exclue. Pour les demandes de garantie, veuillez apporter la preuve d'achat et une description du défaut au point de vente.

Enregistrez votre BLACK DIAMOND GUIDE BT/ RECON BT sur l'application PIEPS (iOS, Android) ou sur [my.pieps.com](http://my.pieps.com) et profitez

- d'une extension de garantie de 2 à 5 ans !
- d'informations importantes sur les mises à jour du logiciel !

### 1.4 ADRESSE DU FABRICANT ET ASSISTANCE

Black Diamond Equipment, Ltd. 2084 East 3900 South , Salt Lake City, UT 84124

Europe : Black Diamond Equipment Hans-Maier-Straße 9, 6020, Innsbruck, Autriche

Pour des problèmes techniques, veuillez contacter l'assistance : [blackdiamondequipment.com](http://blackdiamondequipment.com)

### 1.5 USAGE PREVU

Le BLACK DIAMOND GUIDE BT / RECON BT sert de dispositif de recherche de victimes d'avalanches (émetteur-récepteur) pour la localisation de personnes ensevelies et doit uniquement être utilisé tel que prévu. Toute autre utilisation nécessite le consentement écrit de Black Diamond Equipment. Une utilisation incorrecte peut mettre des personnes en danger et endommager l'appareil. Le BLACK DIAMOND GUIDE BT / RECON BT n'est pas un appareil à fonctionnement automatique avec des fonctionnalités partiellement automatisées ; par conséquent, on ne peut mettre en service le BLACK DIAMOND GUIDE BT / RECON BT qu'après avoir lu et compris la documentation. Si vous n'utilisez pas l'appareil comme prévu, toutes les réclamations en matière de responsabilité et de garantie seront rejetées. Le BLACK DIAMOND GUIDE BT / RECON BT ne doit être utilisé que dans les conditions d'utilisation décrites dans la documentation.

### 1.6 GROUPE CIBLE ET CONNAISSANCES ANTERIEURES

Un DVA doit faire partie de l'équipement d'urgence en cas d'avalanche de toute personne s'éloignant de la piste sécurisée pour se rendre sur un terrain découvert non sécurisé (par exemple, ski de randonnée, freeride, secours en montagne, etc.).

Les utilisateurs du BLACK DIAMOND GUIDE BT / RECON BT doivent remplir les conditions suivantes :

- Lire et comprendre ce manuel d'utilisation.
- Les utilisateurs malvoyants doivent s'assurer de pouvoir lire sans problème l'étiquetage et les affichages sur l'appareil ainsi que les instructions de la documentation.
- Si les utilisateurs malentendants ne peuvent pas entendre le signal sonore, ils doivent s'assurer qu'ils peuvent interpréter correctement les indications affichées conformément aux instructions du manuel d'utilisation.
- Une formation régulière garantit une utilisation sûre et efficace du BLACK DIAMOND GUIDE BT / RECON BT.

## 1.7 ÉLÉMENTS ESSENTIELS

Le BLACK DIAMOND GUIDE BT / RECON BT répond à l'état actuel de la technologie et aux réglementations applicables en matière de santé et de sécurité. Cependant, une mauvaise utilisation ou un usage impropre présente des risques pour :

- la vie et la santé des utilisateurs ou de tiers,
- le BLACK DIAMOND GUIDE BT / RECON BT et la propriété de l'utilisateur,
- l'utilisation efficace du BLACK DIAMOND GUIDE BT / RECON BT,

## 1.8 SPECIFICATIONS TECHNIQUES

<b>Nom</b>	BLACK DIAMOND GUIDE BT/RECON BT
<b>Fréquence d'émission</b>	457 kHz
<b>Intensité de champ</b>	max. 7 dB $\mu$ A/m (2,23 $\mu$ A/m) à une distance de 10 m
<b>Fréquence d'émission Bluetooth®</b>	2.402 – 2.480 GHz
<b>Puissance d'émission Bluetooth®</b>	0 dBm
<b>Alimentation</b>	3 piles alcalines (AAA) LR03 1,5 V ou 3 piles au lithium (AAA) FR03 1,5V
<b>Durée de vie de la pile</b>	400/200 h (alcaline) 600/300 h (lithium)
<b>Largeur de bande de recherche</b>	60 m
<b>Dimensions (LxlxH)</b>	118 x 76 x 29 mm
<b>Poids</b>	230/220 g (pile incluse)
<b>Plage de température</b>	-20°C à +45°C
<b>Plage de température de stockage</b>	De -25°C à +70°C

## 2. SECURITE

Ce manuel d'utilisation est structuré conformément aux réglementations européennes applicables et contient des instructions de sécurité. Toute personne est personnellement responsable du respect des consignes de sécurité.

Ce chapitre contient toutes les informations relatives à la sécurité.

Si quelque chose n'est pas clair ou est difficile à comprendre, veuillez contacter notre équipe d'assistance.



## 2.1 MOTS DE MISE EN GARDE UTILISES DANS LES CONSIGNES DE SECURITE

- ⚠ DANGER** *Menace imminente à la vie des individus*  
*Une instruction de sécurité avec le mot de mise en garde DANGER indique une menace imminente pour la vie et la santé des personnes !*
- ⚠ AVERTISSEMENT** *Risque de blessure corporelle (blessures graves) et d'éventuels dégâts matériels*  
*Une instruction de sécurité avec le mot de mise en garde AVERTISSEMENT indique une situation dangereuse susceptible d'affecter la santé des personnes.*
- ⚠ ATTENTION** *Risque de dommage matériel et risque mineur de blessure*  
*Une instruction de sécurité avec le mot de mise en garde ATTENTION indique une situation potentiellement dangereuse pouvant entraîner des dommages matériels.*
- REMARQUE** *Ce symbole accompagné du texte AVIS indique des informations d'assistance.*

## 2.2 REGLES ET OBLIGATIONS DE SECURITE GENERALES

Les règles et obligations de sécurité suivantes s'appliquent de manière générale à l'utilisation du BLACK DIAMOND GUIDE BT / RECON BT:

- Le BLACK DIAMOND GUIDE BT / RECON BT ne doit être utilisé qu'en parfaite condition.
- Il est interdit de transformer ou de modifier le BLACK DIAMOND GUIDE BT / RECON BT sans l'autorisation écrite de Diamond Equipment.
- Ne tentez pas de réparer des dommages ou des dysfonctionnements sans autorisation. Contactez plutôt notre assistance, qui vous indiquera comment procéder. Le BLACK DIAMOND GUIDE BT / RECON BT ne doit pas être utilisé tant que le dommage / le dysfonctionnement n'a pas été réparé.
- Les consignes de sécurité et d'utilisation du manuel d'utilisation doivent être respectées à tout moment.

## 2.3 RISQUES RESIDUELS | AVERTISSEMENTS

Même si le BLACK DIAMOND GUIDE BT / RECON BT a été conçu avec le plus grand soin et que tous les faits liés à la sécurité ont été pris en compte, des risques résiduels peuvent exister et doivent être estimés au moyen d'une évaluation des risques. Tous les risques résiduels et les avertissements résultant de l'évaluation des risques sont énumérés dans ce chapitre.

- ⚠ DANGER** *Risque de perte de l'appareil*  
*Portez toujours l'appareil dans le système de transport inclus ! Veillez à ce que l'appareil soit toujours fixé au corps avec la longe !*
- ⚠ DANGER** *Risque qu'un appareil ne transmette pas en raison du Bluetooth activé*  
*Le mode Bluetooth est uniquement destiné à la gestion de l'appareil et au mode formation ! N'utilisez jamais le Bluetooth sur un terrain d'avalanche !*
- ⚠ DANGER** *Risque de perte d'appareil lors de la mesure d'un angle sur une pente*  
*Bien que le GUIDE BT continue à transmettre lorsque l'inclinomètre est actif, la fonction ne doit être utilisée que pour des raisons de formation. N'utilisez jamais la fonction d'inclinomètre sur un terrain d'avalanche !*

**⚠ DANGER** **Risque d'explosion de la pile en raison de types de pile inadaptés ou de dommage à la pile**  
*Utilisez uniquement des piles de type « alcaline (AAA) LR03 1,5 V » ou « lithium (AAA) FR03 1,5V » !*  
*N'utilisez jamais de piles endommagées.*  
*L'utilisation de piles au lithium doit être confirmée sur l'application PIEPS !*

**⚠ DANGER** **Risque de lecture incorrecte de la capacité de la pile en raison de types de pile inappropriés**  
*Utilisez uniquement des piles de type « alcaline (AAA) LR03 1,5 V » ou « lithium (AAA) FR03 1,5V » !*  
*L'utilisation de piles au lithium doit être confirmée sur l'application PIEPS !*

**⚠** **Risque de dommages auditifs en raison du volume sonore élevé.**  
**AVERTISSEMENT** *Ne tenez jamais l'appareil directement à côté de votre oreille. Une distance minimale de 50 cm est recommandée.*

**⚠ ATTENTION** **Risque d'écrasement**  
*Gardez à l'esprit qu'il y a un risque d'écrasement lors de l'utilisation des curseurs !*

**⚠ ATTENTION** **Risque de dysfonctionnement de l'appareil ou de dommages dus à des températures extrêmes**  
*N'exposez pas l'appareil à des températures extrêmes en dehors des limites d'utilisation !*  
*Rangez l'appareil à l'abri de la lumière directe du soleil ! Des températures extrêmes peuvent entraîner un dysfonctionnement ou des dommages !*

**REMARQUE** *L'utilisateur doit lire le manuel d'utilisation !*

### 3. INCLUS DANS L'EMBALLAGE

- 1x BLACK DIAMOND GUIDE BT/RECON BT
- 3 piles alcalines (dans le compartiment de piles)
- 1 système de transport BLACK DIAMOND GUIDE BT/RECON BT
- 1x dragonne (Guide BT uniquement)
- 1x guide de démarrage rapide

Assurez-vous que toutes les pièces soient présentes et en bon état lors du déballage. Si nécessaire, contactez votre point de vente ou notre équipe d'assistance.

Une mise au rebut correcte de l'emballage est respectueuse de l'environnement (papier dans le conteneur à papiers, plastique dans le conteneur à plastiques, etc.).

## 4. DESCRIPTION GENERALE

### 4.1 STRUCTURE

GUIDE BT

RECON BT

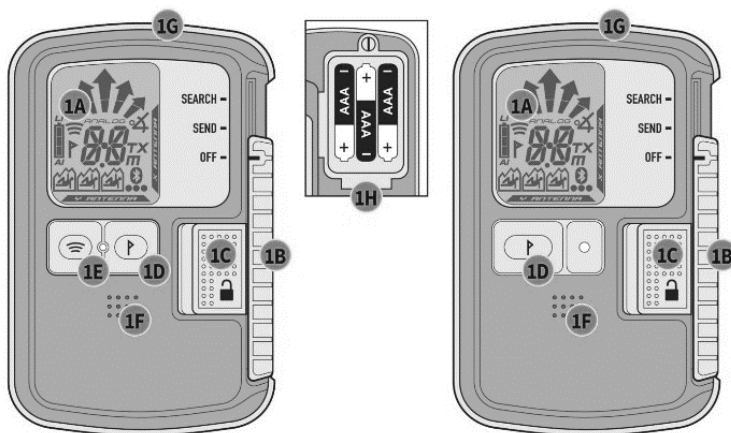

- (1A) Écran LCD (rétro-éclairage)
- (1B) Curseur OFF/ÉMISSION/RECHERCHE
- (1C) Verrouillage du curseur
- (1D) Bouton MARK
- (1E) Bouton SCAN\*
- (1F) Haut-parleur
- (1G) LED de contrôle de transmission
- (1H) Compartiment de piles



- (2A) Indication de la direction
- (2B) Indication de la distance
- (2C) Symbole de transmission
- (2D) Capacité/type de piles
- (2E) MARK (marquage possible)
- (2F) Antenne de transmission active
- (2G) Nombre d'ensevelissements (1-3)
- (2H) Nombre d'ensevelissements (4 ou plus)
- (2J) Transmetteur marqué
- (2K) Bluetooth actif
- (2L) Mode inclinomètre\*
- (2M) Mode TX600\*
- (2N) Mode SCAN\*
- (2P) Mode analogique\*
- (2Q) Symbole mètre pour mode SCAN/analogique\*

\* GUIDE BT uniquement

### 4.2 SYSTEME DE TRANSPORT

BLACK DIAMOND recommande d'utiliser le système de transport inclus (3A). Pour protéger l'écran du DVA, veuillez le transporter écran vers l'intérieur (3B). La LED de contrôle de transmission (1G) est visible à travers la fenêtre de la pochette (3C).

La dragonne incluse (Guide BT uniquement) est destinée à être utilisée pour des sessions de formation.

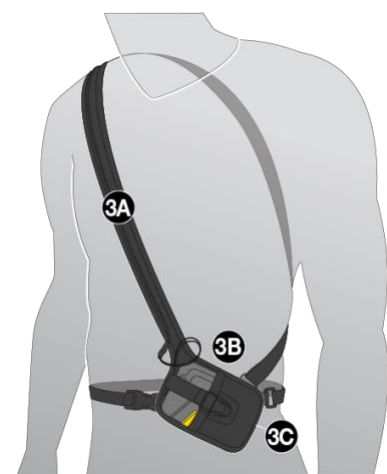

#### **⚠ DANGER**

#### **Risque de perte de l'appareil**

*Portez toujours l'appareil dans le système de transport inclus ! Veillez à ce que l'appareil soit toujours fixé au corps avec la longe !*

### 4.3 ALLUMAGE | AUTO-CONTROLE | MODE EMISSION

Pour allumer : Faites glisser le verrouillage du curseur (1C) vers la gauche et le curseur (1B) vers le haut en position RECHERCHE. Ensuite, relâchez le verrouillage du curseur (1C) et déplacez le curseur (1B) vers le bas jusqu'à ce qu'il se verrouille en position ÉMISSION.

L'écran indique la version du micro-logiciel, la capacité des piles, la progression de l'auto-contrôle (4A), le résultat de l'auto-contrôle (4B), le compte à rebours du contrôle de groupe (4C) et enfin l'écran d'émission avec l'antenne de transmission active (4D).

L'appareil est maintenant en mode émission, la LED de contrôle de transmission (1G) clignote.

**REMARQUE** Une distance minimale de 5 m des autres appareils et de toutes les sources de brouillage électroniques, magnétiques et métalliques doit être conservée lors de l'auto-contrôle.

**⚠ DANGER** Vérifier toujours de manière concrète que l'interrupteur est correctement verrouillé en position. Le curseur ne doit pas coulisser sauf si le verrouillage du curseur est désenclenché.

Si l'auto-contrôle a réussi, « OK » sera indiqué à l'écran (4B). En cas d'avertissement de l'appareil, un signal d'alerte retentira et l'affichage indiquera « E » en combinaison avec un chiffre (4E). Pour les codes d'erreur, voir le [chapitre 6.1](#).

Version du firmware Capacité/type de piles (AL = Alcaline, LI = Lithium)	Auto-contrôle OK	Compte à rebours du contrôle de groupe	Affichage d'ÉMISSION	Erreur d'auto-contrôle

#### Vibration-Émission

En outre, le GUIDE BT fournit une confirmation du mode d'émission haptique (vibration 10x). Cette fonctionnalité est activée par défaut et peut être désactivée dans l'espace de gestion de l'appareil de l'application PIEPS.



## 4.4 CONTROLE DE GROUPE

Malgré un auto-contrôle complet, un contrôle de balise (contrôle de transmission et de réception) est obligatoire avant tout départ ! Le BLACK DIAMOND GUIDE BT/RECON BT dispose d'une fonctionnalité « Contrôle de groupe ». En mode contrôle de groupe, la portée de réception est limitée à 1 m.

	<b>Contrôle de groupe régulier</b> BLACK DIAMOND GUIDE BT/RECON BT Contrôle : fréquence	<b>Contrôle de groupe étendu</b> GUIDE BT uniquement Contrôle : fréquence/pouls/durée
Démarrage	Appuyer et maintenir le bouton MARK (1D) pendant le compte à rebours de contrôle de groupe (CH)	Appuyer et maintenir le bouton SCAN (1E) pendant le compte à rebours de contrôle de groupe (CH)
Résultat	<ul style="list-style-type: none"> <li>« Indication de la distance » = OK</li> <li>« ER » = erreur (la fréquence n'est pas conforme)</li> </ul>	<ul style="list-style-type: none"> <li>« OK » = OK</li> <li>« ER » = erreur (un ou plusieurs paramètres de transmission ne sont pas conformes)</li> </ul>
Fin	Relâcher le bouton	

Le contrôle de groupe ordinaire est suffisant pour vérifier les appareils numériques modernes dotés de 3 antennes.

Le contrôle de groupe étendu est recommandée pour vérifier les anciens appareils (dispositifs à une seule antenne analogique).

### Lectures d'affichages de contrôles de groupe ordinaires



Appareil ne transmettant pas ou distance trop grande (> 1 m)



Lecture distance : l'appareil transmet et la fréquence est conforme à la norme

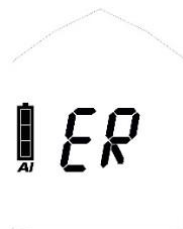

L'appareil transmet mais la fréquence n'est pas conforme

## Lectures d'affichages de contrôles de groupe étendues



Appareil ne transmettant pas ou distance trop grande (> 1 m)



Lecture distance : l'appareil transmet et tous les paramètres de transmission sont conformes à la norme

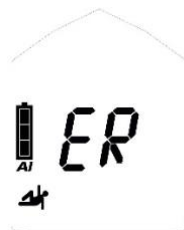

L'appareil transmet mais un ou plusieurs paramètres de transmission ne sont pas conformes

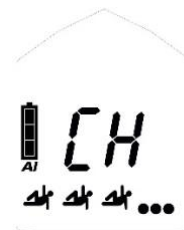

Plus d'un signal dans un rayon de 1 m => augmenter la distance



Indication d'onde continue | indication d'ancien dispositif (voir [chapitre 4.8.6](#))

## Mode pro contrôle de groupe

Le GUIDE BT dispose également d'un mode pro. Le mode pro permet de contrôler la transmission et la réception sans sortir du mode contrôle de groupe. Il est désactivé par défaut et peut être activé dans l'espace de gestion de l'appareil de l'application PIEPS.

- Inclinez le GUIDE BT vers le bas pour transmettre en mode de contrôle de groupe
- Inclinez le GUIDE BT vers le haut pour recevoir en mode de contrôle de groupe



Mode pro RECHERCHE

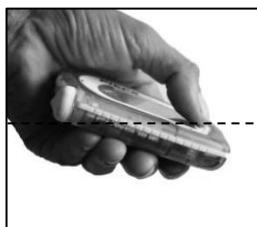

Mode pro ÉMISSION

(exemple d'image)

## Vérification complète du DVA en mode pro

### (1) Vérification de la réception

Chef de groupe => ÉMISSION mode pro : l'appareil transmet ?

Tous les autres => mode recherche : les appareils reçoivent ?

### (2) Vérification de la transmission

Chef de groupe => RECHERCHE mode pro : l'appareil reçoit ?

Tous les autres => mode émission : les appareils transmettent ?

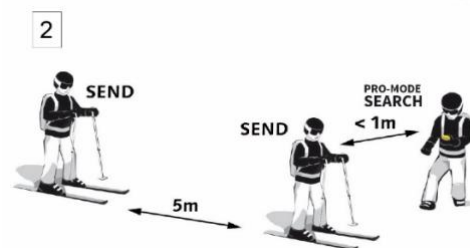
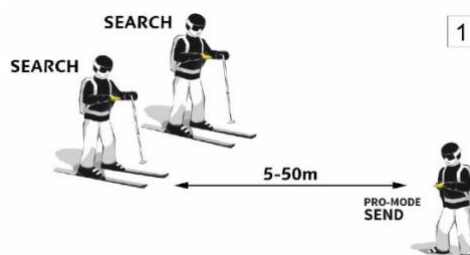

**REMARQUE** Le contrôle de la réception peut être combiné à un test de portée en choisissant une grande distance (50 m).

## 4.5 FONCTIONS D'ARRIERE-PLAN UTILES

Support d'arrière-plan maximal en mode émission et en mode recherche !

### 4.5.1 Interference Protection

- Auto-Antenna-Switch | Protection en mode Send  
Si l'antenne émettrice subit des interférences externes, l'autre antenne assumera la fonction d'émission. Le BLACK DIAMOND GUIDE BT / RECON BT transmet toujours avec le signal le plus fort possible!
- Signal Verification | Protection en mode Search  
Seul un signal de 457 kHz vérifié est indiqué. Le BLACK DIAMOND GUIDE BT / RECON BT excelle dans le filtrage des signaux fantômes !

#### Interférences externes et recommandations de distance

Tous les DVA sont très sensibles aux interférences électriques et magnétiques. C'est pourquoi tous les fabricants conseillent de respecter une certaine distance avec les sources d'interférences électroniques, magnétiques et métalliques (téléphones portables, radio, clés, fermetures magnétiques, etc.) :

**Distance minimale en mode émission : 20 cm | Distance minimale en mode recherche : 50 cm**

### 4.5.2 Assistance iPROBE-Support PIEPS

Les DVA avec assistance iPROBE-support\* sont automatiquement désactivés lors du sondage avec une sonde électronique iPROBE PIEPS. Cela évite les chevauchements de signaux et le signal le plus fort suivant est automatiquement affiché à l'écran du DVA qui reçoit. Assistance maximale dans les ensevelissements multiples !

- L'iPROBE-Support est automatiquement activé sur les DVA dotés de la version firmware V1.1 ou antérieure.
- L'iPROBE-Support est automatiquement désactivé sur les DVA dotés de la version firmware V1.2 ou ultérieure et peut être activé via l'application PIEPS.

\* DVA avec assistance iPROBE-Support : BLACK DIAMOND GUIDE/RECON BT, PIEPS PRO BT/POWDER BT, PIEPS MICRO, PIEPS DSP PRO/SPORT/PRO ICE, PIEPS DSP STANDARD/TOUR ≥ v5.0, PIEPS FREERIDE.

## 4.6 SEND ⇔ SEARCH

Faites glisser le verrouillage du curseur (1C) vers la gauche et le curseur (1B) vers le haut en position RECHERCHE.

## 4.7 SEARCH ⇔ SEND

Déplacez le curseur (1B) vers le bas jusqu'à ce qu'il se verrouille en position ÉMISSION.

### 4.7.1 Situation de suravalanche | Auto-Search-to-Send

Le BLACK DIAMOND GUIDE BT/RECON BT dispose de la fonctionnalité Bascule automatique de la recherche à l'émission « Auto-Search-to-Send ». Il est désactivé par défaut et peut être activé dans l'espace de gestion de l'appareil de l'application PIEPS. Une fois cette fonctionnalité activée, l'appareil passe automatiquement du mode recherche au mode émission après une certaine durée sans mouvement (ensevelissement).

La fonction fournit les caractéristiques suivantes :

- Initialisation contrôlée par le mouvement
- Délai de commutation court
- Phase d'avertissement longue avec alerte et compte à rebours avant la commutation
- Alerte continue, même après la commutation

#### 4.7.2 Fonctionnement

Lorsque la fonction de rétablissement automatique « Auto revert » est activée, en mode Search et en l'absence de mouvement après le délai prédéterminé, l'émetteur-récepteur lance le processus de rétablissement automatique « Auto revert ». Comme illustré ci-dessous, un compte à rebours avec un son associé se déclenche. Si vous appuyez sur le bouton Mark à tout moment pendant le compte à rebours, l'horloge est réinitialisée et l'émetteur-récepteur reste en mode recherche (« Search »). Si un signal est détecté pendant le compte à rebours, l'horloge est également réinitialisée et l'émetteur-récepteur reste en mode Search.

Fonction DVA	RECHERCHE	AVERTISSEMENT	ÉMISSION
Indication d'affichage	Affichage recherche		
Son	Son recherche		
Abandon manuel		Allumez l'appareil ou appuyez sur la touche MARK	Éteignez l'appareil ou mettez-le en mode émission
		<b>DÉMARRAGE DE L'AVERTISSEMENT</b>	<b>PASSAGE À L'ÉMISSION</b>
		Paramètre 1 (60 s)	1:00 min
		Paramètre 2 (90 s)	1:30 min
		Paramètre 3 (120 s)	2:00 min

## 4.8 MODE RECHERCHE | STRATEGIE DE RECHERCHE

### 4.8.1 En cas d'urgence

Une personne ensevelie a de plus grandes chances d'être secourue par des techniques de sauvetage pour compagnon. En cas d'accident, les règles suivantes s'appliquent : GARDEZ VOTRE CALME, OBSERVEZ, ALERTEZ, AGISSEZ AVEC COORDINATION !

#### (1) Gardez votre calme et obtenez une vue d'ensemble

- Y a-t-il d'autres risques ?
- Combien de victimes ?
- Déterminez la zone de recherche principale !



## (2) Faites un bref appel d'urgence

- EU 112, AT 140, CH 1414, IT 118, FR 15, NA 911

## (3) Recherche d'ensevelissement

- Recherche de signal (yeux + oreilles, DVA)
- Recherche approximative (en commençant par le signal initial)
- Recherche fine (à moins de 5 m de la surface)
- Localisation (sondage systématique)

## (4) Creusement systématique

## (5) Premiers secours

## (6) Sauvetage

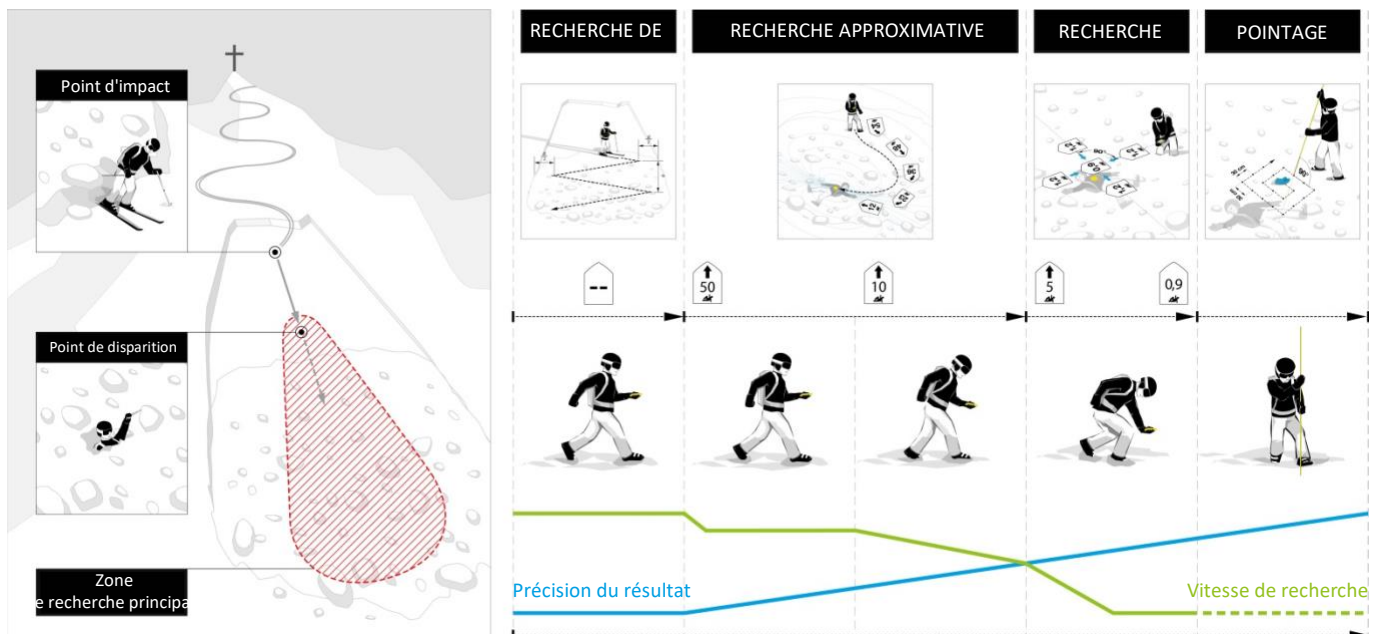

### 4.8.2 Recherche de signal

Commencez la recherche dans la zone de recherche principale pour la détection du signal initial ainsi que pour les signaux visuels / acoustiques. Le BLACK DIAMOND GUIDE BT / RECON BT a une plage de réception circulaire qui permet une indication correcte de la direction et de la distance par rapport au point de détection du signal initial ; une méthode spécifique telle que la rotation n'est pas nécessaire. Tous les signaux des ensevelissements compris dans la plage de réception maximale sont reçus simultanément.

Marchez rapidement dans la zone de recherche. La largeur recommandée pour le BLACK DIAMOND GUIDE BT/RECON BT est de 60 m. L'écran indique « Pas de signal ».

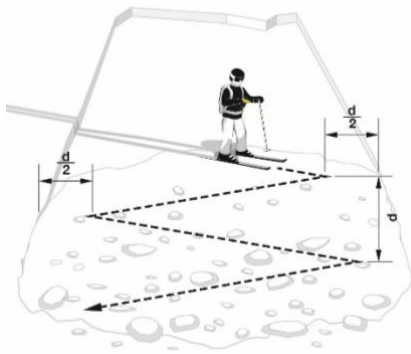
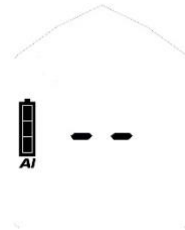

Un sauveteur à skis pour la recherche de signal  
d = largeur de bande de recherche

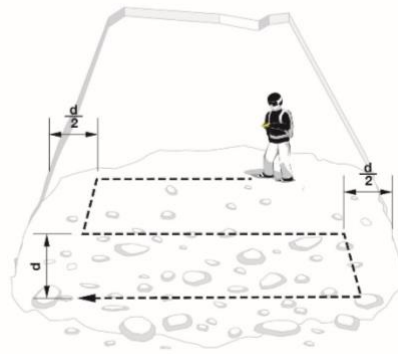

Un sauveteur à pied pour la recherche de signal

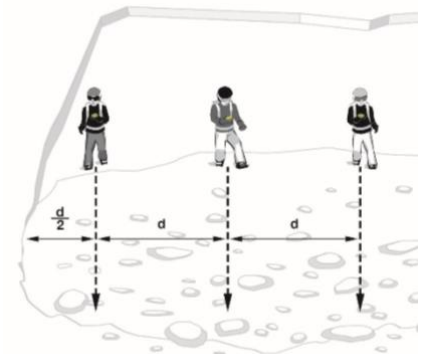

Plusieurs sauveteurs pour la recherche de signal

**REMARQUE** *Tous les participants, observateurs inclus, doivent basculer leurs appareils en mode recherche (ou en mode veille) ! Suivez également les recommandations de distance pour les interférences externes !*

Dès que les signaux sont reçus, la distance et la direction du signal le plus fort sont affichées. Le nombre de victimes situées dans la zone de réception est indiqué par le nombre de silhouettes humaines.

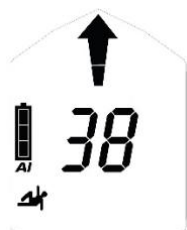

un

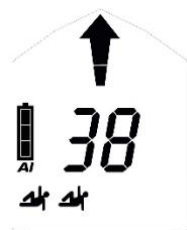

deux

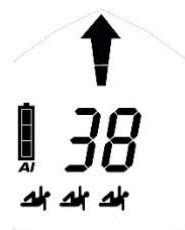

trois

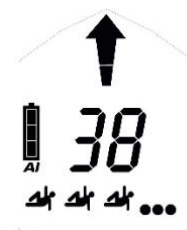

quatre ou plus

#### Vibration lors de la détection du signal initial

Le GUIDE BT fournit un support haptique supplémentaire par vibration lors de la détection du signal initial. Cela permet aux sauveteurs de se concentrer sur la recherche en surface visuelle pendant la recherche du signal.



#### 4.8.3 Recherche approximative

Suivez rapidement la flèche directionnelle et cherchez une lecture de distance décroissante. Changez la direction de recherche de 180 ° en cas de lecture de distance croissante.

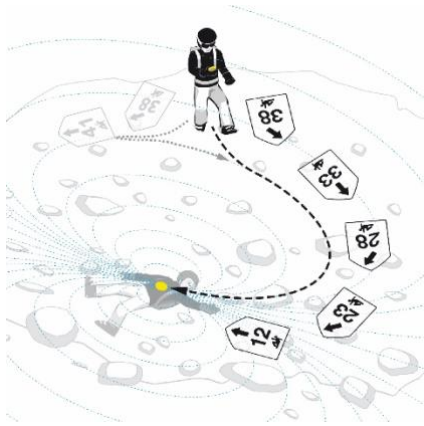

Tournez à gauche

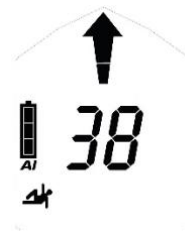

Avancez tout droit

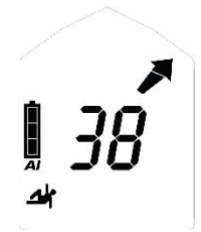

Tournez à droite

**REMARQUE** *Travaillez calmement et avec concentration en mode recherche.*

*Évitez les mouvements précipités !*

#### 4.8.4 Recherche fine

À une distance de 5 m, la vitesse de recherche doit être sensiblement réduite (50 cm / s). En même temps, commencez à travailler près de la surface de la neige. Pour éviter toute confusion lors de la recherche fine, l'indication de direction disparaît en dessous d'une distance de 2 m. Réduisez à nouveau la vitesse de recherche et trouvez, par des mouvements croisés, la position de la lecture de distance la plus basse. Une sortie de signal acoustique dynamique aide la recherche fine : plus on se rapproche, plus le signal est haut/rapide.



Effectuez un réglage précis de la direction avant que la flèche de direction ne disparaisse ! Déplacez-vous ensuite vers la balise émettrice dans la meilleure position de couplage et gagnez du temps lors des mouvements croisés.

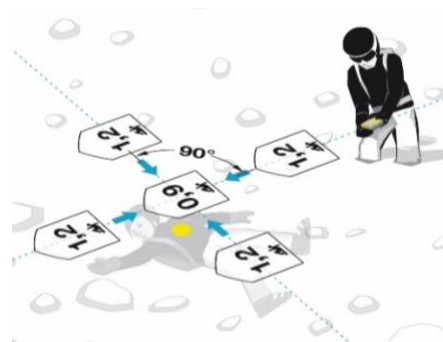

Déplacez votre DVA à une vitesse lente et constante d'environ 10 cm / s, maintenez-le à niveau près de la surface et ne faites pas pivoter votre appareil. Recherchez le long de l'axe Y, déterminez la valeur de distance la plus basse, puis suivez l'axe X. Déplacez-vous toujours au-delà du point le plus bas pour vérifier la tendance de la distance. Marquez le point de la distance la plus basse et commencez à le localiser.

#### 4.8.5 Localisation

Commencez au point de la distance la plus faible indiquée. Sondez toujours perpendiculairement à la surface. Utilisez votre main la plus basse comme « guide de sonde » pour vous assurer que la sonde suit un trajet régulier. Suivez un système éprouvé jusqu'à ce que vous ayez quelque chose. Communiquez clairement aux compagnons lorsque vous avez quelque chose. Laissez la sonde coincée pour le guidage du pelletage.

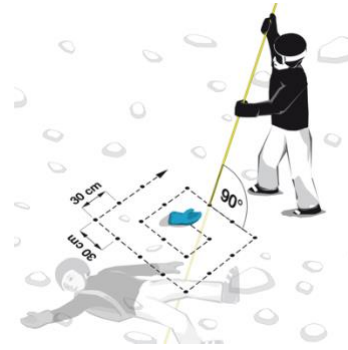

#### 4.8.6 Ensevelissements multiples | Fonction MARK

Un ensevelissement multiple est clairement indiqué à l'écran par le nombre de silhouettes affichées (2G, 2H). À partir d'une distance de 5 m, il est possible d'effectuer un marquage qui sera symbolisé par le symbole MARK (2E). Appuyez brièvement sur le bouton MARK (1D) pour marquer l'appareil émetteur localisé. Le marquage réussi est confirmé par le symbole d'un bonhomme encadré (2J). L'écran affiche alors la direction/distance du prochain signal le plus fort dans la portée de réception. S'il n'y a pas d'autres signaux dans la plage de réception, l'affichage indiquera « no signal » (pas de signal).



avant le marquage



après le marquage

Démarquez un seul signal : appuyez sur le bouton MARK (1D) pendant 3 secondes.  
Démarquez tout : basculez en mode émission puis revenez au mode recherche. Avec le GUIDE BT, vous pouvez également utiliser la fonction SCAN pour une réinitialisation complète.

#### Indication d'onde continue | indication d'ancien dispositif

Les anciens émetteurs-récepteurs analogiques transmettent une onde continue en plus du signal d'impulsion. Pour garder un impact au minimum, il est recommandé de s'éloigner de quelques mètres après le marquage d'un tel émetteur.



Le BLACK DIAMOND GUIDE BT / RECON BT identifie une onde continue et apporte une assistance visuelle en faisant clignoter des petites silhouettes humaines.



## 4.9 CARACTERISTIQUES GUIDE BT

### 4.9.1 Assistance par vibration

Vibration-Émission : voir [chapitre 4.3](#).

Vibration lors de la détection du signal initial : voir [chapitre 4.8.2](#).

### 4.9.2 Mode pro et contrôle de groupe étendu

Voir [chapitre 0](#).

### 4.9.3 Paramètres de plage de marquage

Dans l'espace de gestion de l'appareil de l'application PIEPS, la plage de marquage peut être modifiée de 5 m (valeur par défaut) à 20 m ou à la plage max.

### 4.9.4 Inclinomètre

Vous pouvez utiliser l'inclinomètre en trois dimensions intégré pour vérifier rapidement la pente :

- Placez votre bâton de ski sur la ligne de la pente au point de la pente que vous voulez mesurer.
- Appuyez sur la touche SCAN (1E) pendant 3 secondes en mode émission.
- Placez votre GUIDE BT à côté du bâton de ski et lisez la valeur indiquée. L'affichage revient automatiquement à l'indication du mode émission après 20 secondes.

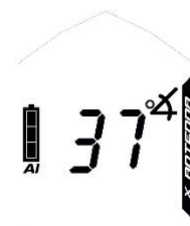

#### **⚠ DANGER**

#### ***Risque de perte d'appareil lors de la mesure d'un angle sur une pente***

*Bien que le GUIDE BT continue à transmettre lorsque l'inclinomètre est actif, la fonction ne doit être utilisée que pour des raisons de formation. N'utilisez jamais la fonction d'inclinomètre sur un terrain d'avalanche !*

### 4.9.5 SCAN et sélection des victimes

Deux modes SCAN sont disponibles :

Le SCAN ordinaire fournit un aperçu approximatif de la situation d'ensevelissement en indiquant le nombre de victimes dans certaines plages de distance. Ce sont les paramètres par défauts. Le SCAN détaillé indique la direction et la distance pour chaque victime et permet de sélectionner une victime. Ce paramètre peut être modifié dans l'espace de gestion de l'appareil de l'application PIEPS.

### SCAN ordinaire

Appuyez sur la touche SCAN (1E) en mode recherche. Le GUIDE BT scanne l'intégralité de la plage de réception et affiche une vue d'ensemble. Pendant le scan, ne bougez pas et maintenez l'appareil stable.

lecture 1 : nombre total de victimes dans un rayon de 5 m

lecture 2 : nombre total de victimes dans un rayon de 20 m

lecture 3 : nombre total de victimes dans un rayon de 60 m

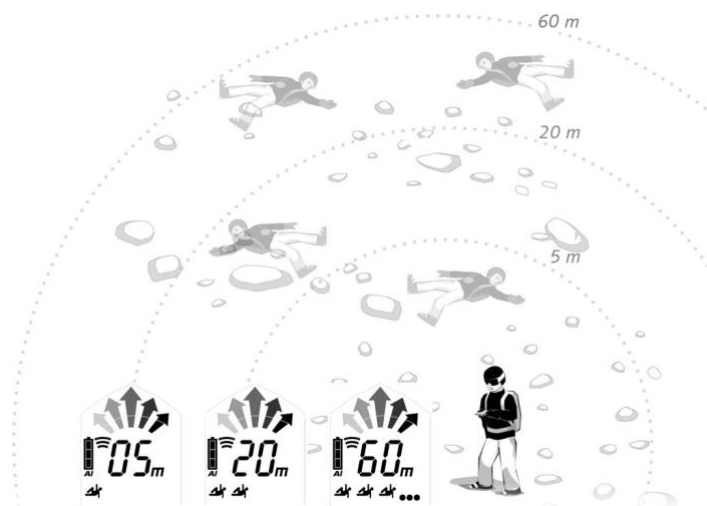

Le mode SCAN se termine automatiquement mais peut également être interrompu par une autre pression sur le bouton SCAN.

### SCAN détaillé et sélection des victimes

Appuyez sur la touche SCAN (1E) en mode recherche. Le GUIDE BT scanne la totalité de la plage de réception et finit par indiquer la direction et la distance jusqu'à la première victime.

Utilisez MARK (1D) pour faire défiler les 3 victimes les plus proches. La victime sélectionnée est entourée d'un cercle (2J) ; suivez la lecture de direction / distance pour vous en approcher. La fonction MARK n'est pas disponible dans ce mode.

Appuyez sur SCAN pour quitter le mode SCAN détaillé et revenir au mode recherche normal.

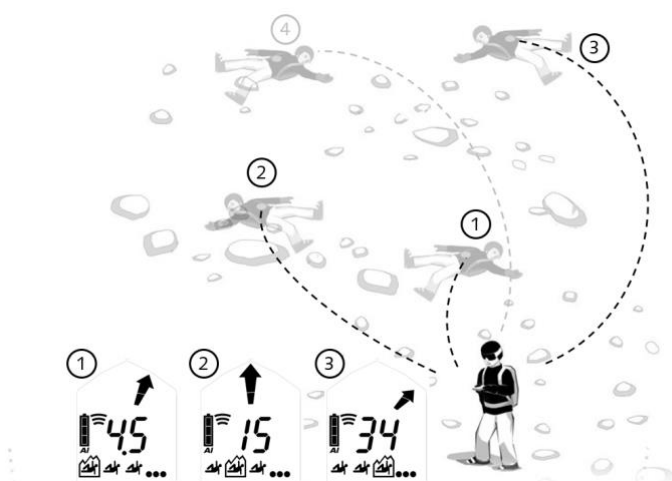

## 4.9.6 Mode analogique

Le mode analogique peut être utilisé pour des stratégies de recherche spécifiques ainsi que pour des raisons de démonstration (positions de couplage).

Désactivée par défaut, la fonction peut être activée dans l'espace de gestion de l'appareil de l'application PIEPS.

Appuyez sur la touche SCAN (1E) pendant 3 secondes en mode recherche. Le mode analogique commence avec la plus grande portée.

Utilisez SCAN pour réduire la portée. Utilisez MARK pour augmenter la portée.

Appuyez sur SCAN pendant 3 secondes pour quitter le mode analogique et revenir au mode recherche normal.

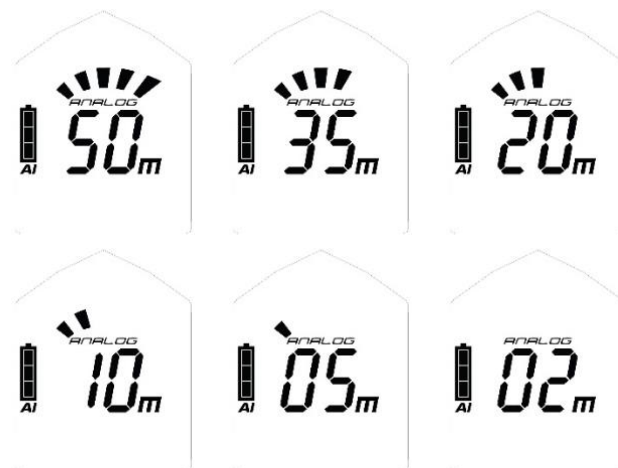

#### 4.9.7 Mode TX600

Le mode TX600 permet de détecter le PIEPS TX600 ; il s'agit d'un mini-émetteur pour chien / équipement fonctionnant à 456 kHz.

**Lancer le mode TX600 :** Appuyez sur les touches MARK (1D) et SCAN (1E) simultanément pendant 3 secondes en mode recherche. Vous verrez un « TX » indiqué sur l'affichage (2M). Suivez les phases de recherche comme d'habitude, mais utilisez une largeur de bande de recherche réduite de 20 m. MARK peut également être utilisé comme d'habitude, le mode SCAN et le mode analogique ne sont pas disponibles en mode TX.

**Sortir du mode TX600 :** Appuyez à nouveau simultanément sur MARK et SCAN pendant 3 secondes. Sinon, basculez en mode émission puis revenez au mode recherche. L'indication « TX » disparaît et le GUIDE BT reçoit à nouveau des signaux de 457 kHz.

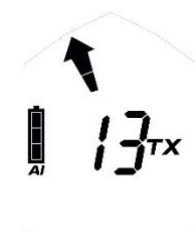

**REMARQUE** *La largeur de bande de recherche recommandée en mode TX600 est de 20 m.*

## 5. GESTION DE L'APPAREIL AVEC L'APPLICATION PIEPS

Le Bluetooth et l'application PIEPS permettent une gestion simple de l'appareil (ex. mise à jour du logiciel) et offrent un mode formation très pratique.

Téléchargez l'application PIEPS (Android Play Store, iOS App Store), connectez votre BLACK DIAMOND GUIDE BT/RECON BT et profitez de ses nombreuses fonctionnalités !

Pour activer le Bluetooth, appuyez sur le bouton MARK (1D) lorsque vous allumez le DVA.

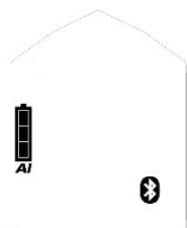

Bluetooth activé



Connexion à un appareil mobile établie



**DANGER**

**Risque qu'un appareil ne transmette pas en raison du Bluetooth activé**

*Le mode Bluetooth est uniquement destiné à la gestion de l'appareil et au mode formation.*

*N'utilisez jamais le Bluetooth sur un terrain d'avalanche !*

Les paramètres sont disponibles pour les fonctionnalités suivantes :

Fonctionnalité	RECON BT	GUIDE BT
Type de pile (alcaline / lithium)	✓	✓
Temporisation Auto-Search-to-Send (60 s/90 s/120 s)	✓	✓
Contrôle de groupe ON/OFF Mode pro contrôle de groupe ON/OFF	✓	✓
Vibration-Émission ON/OFF		✓
Mode analogique ON/OFF		✓
Mode scan (normal / détaillé)		✓
Plage de marquage (5 m / 20 m / plage max.)		✓

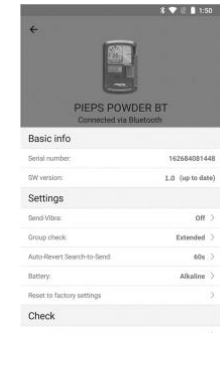

**Autre contenu utile dans l'application PIEPS :**

- Scénarios de formation
- Notions de base
- Mises à jour de logiciel
- Manuels



## 6. RESOLUTION DES PROBLEMES, MAINTENANCE, RANGEMENT, MISE AU REBUT

### 6.1 RESOLUTION DES PROBLEMES







<i>Erreur</i>	<i>Description</i>	<i>Mesure</i>
	<i>Aucune indication à l'écran</i>	Vérifiez l'appareil pour chercher d'éventuels dommages physiques. Vérifiez la capacité, le type et la polarité (+, -) de la pile. Remplacez les piles. Apportez l'appareil à votre détaillant.
E0	<i>Courant élevé</i> Cette erreur disparaît après l'auto-contrôle.	Apportez l'appareil à votre détaillant.
E1	<i>Configuration système</i> Cette erreur reste affichée. L'appareil n'est pas réparable.	Apportez l'appareil à votre détaillant.
E2 E3 E4	<i>Émetteur ou récepteur ou amplificateur</i> L'erreur disparaît après l'auto-contrôle. L'appareil a des fonctionnalités limitées en mode émission ou recherche.	Répétez l'auto-contrôle dans une zone exempte d'interférences (à l'extérieur) et vérifiez les sources d'interférences électroniques, magnétiques et métalliques. En cas d'erreur permanente, apportez l'appareil à votre revendeur.
E5	<i>Processeur</i> Cette erreur reste affichée. L'appareil n'est pas réparable.	Apportez l'appareil à votre détaillant.
E6	<i>Indicateur de distance et / ou de direction</i> Cette erreur disparaît après l'auto-contrôle. L'appareil dispose de fonctionnalités limitées en ce qui concerne l'indication de distance et / ou de direction.	Apportez l'appareil à votre détaillant.
E8	<i>Accéléromètre</i> Cette erreur disparaît après l'auto-contrôle. L'appareil a des fonctionnalités limitées : La bascule automatique de la recherche à l'émission « Auto-Search-to-Send » n'est pas possible. Le mode pro de contrôle de groupe n'est pas possible.	Apportez l'appareil à votre détaillant.
E9	<i>Bluetooth</i> Activation et / ou connexion Bluetooth impossible. La fonction DVA fonctionne. N'est pas coché lors de l'auto-contrôle, se produit uniquement lors de l'activation de Bluetooth.	Réessayez d'activer le mode Bluetooth. En cas d'erreur permanente, apportez l'appareil à votre revendeur.

## 6.2 REMPLACEMENT DE LA PILE

Changez les piles dès que le symbole de capacité des piles (2D) indique qu'elles sont vides. Changez toujours les trois piles en même temps ! Pour ce faire, ouvrez le compartiment de piles (1H) et assurez-vous d'insérer les nouvelles piles dans le bon sens. Pour jeter les piles, suivez les réglementations applicables dans votre pays.

**⚠ DANGER** *Risque d'explosion due à une utilisation incorrecte des piles*  
*Risque d'indication erronée du niveau de capacité des piles*  
*Utilisez uniquement des piles de type « alcaline (AAA) LR03 1,5 V » ou « lithium (AAA) FR03 1,5V » !*  
*L'utilisation de piles au lithium doit être confirmée sur l'application PIEPS !*

Durée de vie de la pile	Alcaline	Lithium
GUIDE BT	400 h ÉMISSION	600 h ÉMISSION
RECON BT	200 h ÉMISSION	300 h ÉMISSION

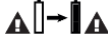
	3/3 pleines	100 % - 66 % SEND	✓
	2/3 pleines	66 % - 33 % SEND	✓
	1/3 pleines	33 % - 20 h	✓
	vides	20 h ÉMISSION (+10° C, 50° F) + 1 h RECHERCHE (-10° C, 14° F)	
	Vides, clignotement	Dernière réserve, l'appareil peut s'éteindre à tout moment	

## 6.3 NETTOYAGE

Utilisez un chiffon humide sans produit d'entretien pour nettoyer l'appareil.

**REMARQUE** *Pour nettoyer l'appareil, il faut éviter d'utiliser de l'eau courante, de la vapeur ou un produit d'entretien. Cela pourrait entraver le fonctionnement de l'appareil.*



## 6.4 STOCKAGE

Rangez l'appareil dans un endroit sec à température ambiante.



**REMARQUE** *Si l'appareil n'est pas utilisé pendant de longues périodes (mois d'été), il est recommandé de retirer les piles de leur compartiment. La garantie ne couvre pas les dommages causés par des piles qui fuient.*

**⚠ ATTENTION** *Risque de dysfonctionnement de l'appareil ou de dommages dus à des températures extrêmes*



*N'exposez pas l'appareil à des températures extrêmes en dehors des limites d'utilisation ! Rangez l'appareil à l'abri de la lumière directe du soleil ! Des températures extrêmes peuvent entraîner un dysfonctionnement ou des dommages !*

## 6.5 MISE AU REBUT

**REMARQUE** Veuillez noter que l'appareil est un appareil électronique. Il ne peut donc pas être mis au rebut par des entreprises publiques de gestion des déchets. Veuillez mettre l'appareil au rebut conformément à la législation de votre pays.



## 7. CONFORMITE

### EUROPE

Black Diamond Equipment déclare que l'équipement radio BLACK DIAMOND GUIDE BT/ RECON BT est conforme aux Directives : EMC 2014/30/EU, RED 2014/53/EU, RoHS 2011/65/EU, LVD 2014/35/EU.

### ROYAUME-UNI

Black Diamond Equipment déclare que l'équipement radio de type BLACK DIAMOND GUIDE BT/ RECON BT est conforme au Règlement sur la compatibilité électromagnétique de 2016, au Règlement sur l'équipement radio de 2017, au Règlement sur la restriction de l'utilisation de certaines substances dangereuses dans les équipements électriques et électroniques de 2012, au Règlement sur l'équipement électrique (sécurité) de 2016.

Le texte intégral de la déclaration de conformité UE et Royaume-Uni est disponible à l'adresse internet suivante : [www.blackdiamondequipment.com/DOC](http://www.blackdiamondequipment.com/DOC)

### USA / CANADA

Fabricant : Black Diamond Equipment | Type/Modèle : BLACK DIAMOND GUIDE BT/RECON BT  
FCC ID : REMDSP04 | IC : 7262A-DSP04

### USA : Avis, précautions et avertissements FCC

Cet appareil est conforme à la partie 15 de la directive FCC. Le fonctionnement est soumis aux deux conditions suivantes : (1) Cet appareil ne doit pas provoquer d'interférences nuisibles, et (2) Cet appareil doit accepter toute interférence reçue, y compris celles qui pourraient provoquer un fonctionnement non souhaitable de l'appareil. Cet équipement a été testé et reconnu conforme aux limites définies pour dispositif numérique de Classe B, en accord avec la partie 15 de la Directive FCC. Ces limites sont conçues pour fournir une protection suffisante contre des interférences nuisibles dans une installation résiduelle. Cet équipement génère, utilise et peut émettre des ondes électriques et peut, s'il n'est pas installé et utilisé conformément aux instructions, provoquer des interférences nuisibles dans les communications radio. Cependant, il n'est pas garanti qu'aucune interférence ne se produira dans une installation particulière. Au cas où l'équipement créerait une interférence nuisible à la réception de signaux de radio ou de télévision, ce qui peut être vérifié en éteignant et en rallumant l'appareil, il est conseillé à l'utilisateur d'essayer de corriger cette interférence en appliquant l'une des mesures suivantes :

- Réorienter ou repositionner l'antenne de réception

- Augmenter la distance entre l'équipement et le récepteur
- Brancher l'appareil sur une prise de circuit autre que celui auquel le récepteur est connecté
- Consulter le revendeur ou un technicien radio/TV qualifié afin d'obtenir une assistance

Afin d'assurer une conformité continue, les changements ou modifications non expressément approuvées par l'autorité responsable de la conformité peuvent annuler le droit de l'utilisateur à utiliser le présent équipement. Cet émetteur ne doit pas être placé ni utilisé au même endroit qu'une autre antenne ou qu'un autre émetteur. Ce dispositif est conforme aux valeurs limites d'exposition aux radiations de la FCC telles que fixées pour un environnement non contrôlé et satisfait aux directives d'exposition aux radiofréquences (RF) de la FCC. Ce dispositif émet de très faibles niveaux d'énergie radiofréquence qui sont déclarés conformes sans essais de débit d'absorption spécifique (DAS).

#### **Canada : IC Notice / Avis IC**

Cet appareil est conforme à la (aux) norme(s) RSS exemptes de licence d'Industrie Canada. Le fonctionnement est soumis aux deux conditions suivantes : (1) cet appareil ne doit pas provoquer d'interférences nuisibles ; et (2) Cet appareil doit accepter toute interférence reçue, y compris celles qui pourraient provoquer un fonctionnement non souhaitable de l'appareil.

Ce dispositif est conforme aux valeurs limites d'exposition aux radiations de la FCC telles que fixées pour un environnement non contrôlé et conforme aux normes CNR-102 relatives à l'exposition aux radiofréquences (RF) d'Industrie Canada. Ce dispositif émet de très faibles niveaux d'énergie radiofréquence qui sont déclarés conformes sans essais de débit d'absorption spécifique (DAS).



**GUIDE BT  
RECON BT**  
INSTRUCTIONS



## Inhaltsverzeichnis

<b>1.</b>	<b>Einführung .....</b>	<b>3</b>
1.1	Kennzeichnungen.....	4
1.2	Haftung.....	4
1.3	Gewährleistungsbedingungen .....	5
1.4	Herstelleradresse & Unterstützung .....	5
1.5	Bestimmungsgemäße Verwendung.....	5
1.6	Zielgruppe und Vorkenntnisse .....	5
1.7	Grundlegendes .....	6
1.8	Technische Spezifikationen .....	6
<b>2.</b>	<b>Sicherheit.....</b>	<b>6</b>
2.1	In den Sicherheitshinweisen verwendete Signalwörter .....	7
2.2	Allgemeine Sicherheitsbestimmungen und Verpflichtungen .....	7
2.3	Restrisiken   Warnhinweise.....	7
<b>3.</b>	<b>Lieferumfang.....</b>	<b>8</b>
<b>4.</b>	<b>Allgemeine Beschreibung.....</b>	<b>9</b>
4.1	Aufbau .....	9
4.2	Tragesystem .....	9
4.3	Einschalten   Selbsttest   Sendemodus.....	10
4.4	Gruppencheck .....	10
4.5	Hilfreiche Funktionen im Hintergrund .....	12
4.5.1	<i>Interferenzschutz.....</i>	<i>12</i>
4.5.2	<i>PIEPS iPROBE-Support.....</i>	<i>13</i>
4.6	Senden ⇔ Suchen .....	13
4.7	Suchen ⇔ Senden .....	13
4.7.1	<i>Nachlawine   Auto-Search-to-Send .....</i>	<i>13</i>
4.7.2	<i>Betrieb.....</i>	<i>13</i>
4.8	Suchmodus   Suchstrategie .....	14
4.8.1	<i>Im Notfall .....</i>	<i>14</i>
4.8.2	<i>Signalsuche.....</i>	<i>15</i>
4.8.3	<i>Grobsuche .....</i>	<i>17</i>
4.8.4	<i>Feinsuche.....</i>	<i>17</i>
4.8.5	<i>Punktsuche.....</i>	<i>18</i>
4.8.6	<i>Mehrfachverschüttung   MARK-Funktion.....</i>	<i>18</i>
4.9	GUIDE BT Funktionen .....	19
4.9.1	<i>Vibration.....</i>	<i>19</i>
4.9.2	<i>Erweiterter Gruppencheck &amp; Pro-Modus.....</i>	<i>19</i>
4.9.3	<i>Einstellungen für den Markierungsbereich .....</i>	<i>19</i>
4.9.4	<i>Neigungsmesser.....</i>	<i>19</i>
4.9.5	<i>SCAN &amp; Verschüttetenauswahl.....</i>	<i>19</i>
4.9.6	<i>Analogmodus .....</i>	<i>20</i>
4.9.7	<i>TX600-Modus .....</i>	<i>21</i>
<b>5.</b>	<b>Gerätemanagement mit der PIEPS APP.....</b>	<b>21</b>
<b>6.</b>	<b>Fehleranalyse, Instandhaltung, Lagerung, Entsorgung .....</b>	<b>22</b>
6.1	Fehlerbehebung .....	22
6.2	Batteriewechsel .....	23
6.3	Reinigung.....	24
6.4	Aufbewahrung.....	24
6.5	Entsorgung .....	24
<b>7.</b>	<b>Konformität.....</b>	<b>24</b>

# 1. EINFÜHRUNG

Vielen Dank für den Kauf eines BLACK DIAMOND GUIDE BT/RECON BT!

Das BLACK DIAMOND GUIDE BT/RECON BT ist ein benutzerfreundliches LVS-Gerät mit zuverlässiger und leistungsstarker Performance. Das BLACK DIAMOND GUIDE BT/RECON BT bietet alle bewährten Funktionen, die ein LVS-Gerät braucht:

- 3-Antennen-Technologie
- Großer, kreisförmiger Empfangsbereich für schnelle und stabile Signalerkennung
- Perfekte Signalverarbeitung, selbst in schwierigen Situationen (Mehrfachverschüttungen)
- Markierfunktion
- Umfassender Selbsttest
- Einfacher Gruppencheck
- Automatischer Interferenzschutz
- Auto-Search-to-Send
- iProbe-Unterstützung
- Gerätemanagement mit der PIEPS APP

Der GUIDE BT bietet zusätzliche Funktionen für maximale Unterstützung beim professionellen Einsatz:

- SCAN-Funktion
- Analogmodus
- Verschüttetenauswahl
- Gruppencheck im Pro-Modus

**Ein LVS-Gerät schützt NICHT vor Lawinenabgängen!** Umfassende Kenntnisse der Lawinenprävention sind ebenso unverzichtbar wie das regelmäßige Üben der Verschüttetensuche im Ernstfall. Die folgenden Vorgehensweisen und Tipps gelten nur für die Anwendung in Verbindung mit dem BLACK DIAMOND GUIDE BT/RECON BT. Im Notfall muss ein grundsätzliches Vorgehen, wie in Fachpublikationen und Unterlagen zu Lawinenkursen erläutert, befolgt werden.

Das BLACK DIAMOND GUIDE BT/RECON BT ist in Sachen Sicherheit und Benutzerfreundlichkeit auf dem neuesten Stand der Technik. Dennoch können auch beim BLACK DIAMOND GUIDE BT/RECON BT durch unsachgemäße oder falsche Anwendung Risiken auftreten. Mögliche Risiken werden in Kapitel 2 und anhand von Sicherheitshinweisen in der gesamten Bedienungsanleitung hervorgehoben.

Diese Bedienungsanleitung soll den sicheren Einsatz des BLACK DIAMOND GUIDE BT/RECON BT sicherstellen. Die Sicherheitsanweisungen in diesem Dokument müssen jederzeit beachtet werden.

Bevor Sie das BLACK DIAMOND GUIDE BT/RECON BT verwenden, müssen Sie diese Bedienungsanleitung lesen und verstehen.

Black Diamond Equipment haftet nicht für technische oder drucktechnische Fehler in dieser Bedienungsanleitung und übernimmt auch keine Haftung für Schäden, die direkt oder indirekt durch die Lieferung, Leistung oder Verwendung dieser Bedienungsanleitung verursacht werden.

Copyright © Black Diamond Equipment, 09/2021

Diese Übersetzung des Originalhandbuchs ist urheberrechtlich geschützt. Sämtliche Rechte, insbesondere das Recht der Vervielfältigung, Verbreitung und Übersetzung, sind vorbehalten. Kein Teil dieses Dokuments darf in irgendeiner Form (Fotokopie, Mikrofilm oder andere Verfahren) ohne schriftliche Genehmigung von Black Diamond Equipment reproduziert oder unter Verwendung elektronischer Systeme gespeichert, verarbeitet, vervielfältigt oder verbreitet werden. Zuwiderhandlungen können strafrechtlich geahndet werden.

## 1.1 KENNZEICHNUNGEN

In Übereinstimmung mit den geltenden Vorschriften können die folgenden Kennzeichnungen auf dem BLACK DIAMOND GUIDE BT/RECON BT und/oder auf der Verpackung zu finden sein:



CE-Kennzeichen zur Erfüllung der relevanten EU-Richtlinien. Siehe Kapitel 7. Konformität.

UKCA-Kennzeichen zur Erfüllung der relevanten UK-Richtlinien. Siehe Kapitel 7. Konformität.

Mülltonnensymbol: Besagt, dass elektronische Altgeräte nicht mit dem Restmüll entsorgt werden dürfen.

FCC ID

FCC ID: Gibt die Übereinstimmung mit Part 15 der FCC-Bestimmungen an.

IC ID

IC ID: Gibt die Übereinstimmung mit dem/den lizenzfreien RSS-Standard(s) von Industry Canada an.



Bluetooth®-Logo: Die Bluetooth® -Wortmarke und -Logos sind eingetragene Marken der Bluetooth SIG, Inc., und jegliche Verwendung dieser Marken durch Black Diamond Equipment erfolgt unter Lizenz. Andere Marken und Markennamen sind Eigentum der jeweiligen Inhaber.

SN

12-stellige Seriennummer: Identifiziert das Gerät und wird zur Geräteregistrierung verwendet. Die ersten 4 Stellen geben das Jahr und die Kalenderwoche der Herstellung an.



Recyclingsymbol.

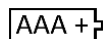

Batteriesymbol: Gibt den Batterietyp und die korrekte Ausrichtung an.



Gebrauchsanleitungs-Piktogramm: Dient als Aufforderung, die Anleitungen und Warnhinweise zu lesen.

 Black Diamond

Markenname von Black Diamond.



Logo von Black Diamond.

GUIDE BT

Beispiel für Modellbezeichnung.

## 1.2 HAFTUNG

Die in dieser Bedienungsanleitung enthaltenen Informationen beschreiben die Eigenschaften des Produkts, beinhalten jedoch keine Zusicherung dieser Eigenschaften.

Es wird keine Haftung für Schäden übernommen, die durch:

- unsachgemäßen Gebrauch,
- Nichtbeachtung der Bedienungsanleitung,
- nicht autorisierte Modifizierungen des BLACK DIAMOND GUIDE BT/RECON BT,
- unsachgemäße Tätigkeiten am und mit dem BLACK DIAMOND GUIDE BT/RECON BT,



- die Weiterverwendung des BLACK DIAMOND GUIDE BT/RECON BT trotz Anzeichen von Verschleiß,
- eigenmächtige, unsachgemäß durchgeführte Reparaturen,
- Notfälle, äußere Einflüsse oder höhere Gewalt entstehen.

**▲ HINWEIS** *Veränderungen oder Modifikationen, die nicht ausdrücklich vom Hersteller genehmigt sind, führen dazu, dass Sie das Gerät nicht mehr verwenden dürfen.*

### 1.3 GEWÄHRLEISTUNGSBEDINGUNGEN

Der Hersteller gewährt ab Kaufdatum eine 2-jährige Garantie auf Herstellungs- und Materialfehler des BLACK DIAMOND GUIDE BT/RECON BT. Ausgenommen sind der Akku, das Tragesystem, die Handschlaufe und die Tasche sowie Schäden, die durch unsachgemäßen Gebrauch oder das Zerlegen des Geräts durch nicht autorisierte Personen entstehen. Alle anderen Gewährleistungen und die Haftung für Folgeschäden sind ausdrücklich ausgeschlossen. Für Garantieansprüche bringen Sie bitte den Kaufbeleg und eine Mängelbeschreibung zur Verkaufsstelle mit.

Wenn Sie Ihr BLACK DIAMOND GUIDE BT/RECON BT über die PIEPS APP (iOS, Android) oder unter [my.pieps.com](http://my.pieps.com) registrieren, erhalten Sie:

- eine Garantieverlängerung von 2 auf 5 Jahre!
- wichtige Informationen zu Softwareupdates!

### 1.4 HERSTELLERADRESSE & UNTERSTÜTZUNG

Black Diamond Equipment, Ltd. 2084 East 3900 South, Salt Lake City, UT 84124

Europa: Black Diamond Equipment Hans-Maier-Straße 9, 6020, Innsbruck, Österreich

Bei technischen Problemen wenden Sie sich an den Kundensupport unter: [blackdiamondequipment.com](http://blackdiamondequipment.com)

### 1.5 BESTIMMUNGSGEMÄßE VERWENDUNG

Das BLACK DIAMOND GUIDE BT/RECON BT dient als Lawinenverschüttetensuchgerät (LVS-Gerät) zur Ortung von lawinenverschütteten Personen und darf nur bestimmungsgemäß verwendet werden. Für jede andere Verwendung ist die schriftliche Zustimmung von Black Diamond Equipment erforderlich. Bei nicht bestimmungsgemäßer Verwendung kann es zu Gefährdungen von Personen und zu einer Beschädigung des Geräts kommen. Beim BLACK DIAMOND GUIDE BT/RECON BT handelt es sich um kein selbständig funktionsfähiges Gerät mit zum Teil automatisierten Funktionen – aus diesem Grund darf das BLACK DIAMOND GUIDE BT/RECON BT nur dann in Betrieb genommen werden, wenn Sie diese Dokumentation gelesen und verstanden haben. Ein nicht bestimmungsgemäßer Einsatz des Geräts führt zum Ausschluss jeglicher Haftungs- und Gewährleistungsansprüche. Das BLACK DIAMOND GUIDE BT/RECON BT darf nur unter den in der Dokumentation beschriebenen Einsatzbedingungen betrieben werden.

### 1.6 ZIELGRUPPE UND VORKENNTNISSE

Ein LVS-Gerät ist Bestandteil jeder Lawinennotfallausrüstung von Personen, die sich abseits gesicherten Pisten ins freies, ungesichertes Gelände begeben (z.B. beim Skitourengehen, Freeriden, für die Bergrettung, etc.).

Personen, die das BLACK DIAMOND GUIDE BT/RECON BT verwenden, müssen die folgenden Voraussetzungen erfüllen:

- Lesen und Verstehen dieser Bedienungsanleitung.
- Personen mit eingeschränktem Sehvermögen müssen sicherstellen, dass sie die Beschriftungen und Displayanzeigen am Gerät sowie die Hinweise in den Unterlagen problemlos lesen können.
- Sofern Personen mit eingeschränktem Hörvermögen das akustische Signal nicht wahrnehmen können, müssen sie sicherstellen, dass sie die Displayanzeigen entsprechend der Hinweise in der Bedienungsanleitung korrekt interpretieren können.
- Regelmäßiges Training gewährleistet eine sichere und effiziente Nutzung des BLACK DIAMOND GUIDE BT/RECON BT.

## 1.7 GRUNDLEGENDES

Das BLACK DIAMOND GUIDE BT/RECON BT entspricht dem aktuellen Stand der Technik und den geltenden Sicherheits- und Gesundheitsvorschriften. Durch unsachgemäße Handhabung oder falschen Einsatz können jedoch Gefahren entstehen für:

- Leib und Leben von Anwendern oder Dritten,
- das BLACK DIAMOND GUIDE BT/RECON BT und Sachwerte des Anwenders,
- den effizienten Einsatz des BLACK DIAMOND GUIDE BT/RECON BT.

## 1.8 TECHNISCHE SPEZIFIKATIONEN

<b>Name</b>	BLACK DIAMOND GUIDE BT/RECON BT
<b>Sendefrequenz</b>	457 kHz
<b>Feldstärke</b>	max. 7 dB $\mu$ A/m (2,23 $\mu$ A/m) in einer Entfernung von 10 m
<b>Bluetooth®-Sendefrequenz</b>	2,402 – 2,480 GHz
<b>Bluetooth®-Sendeleistung</b>	0 dBm
<b>Stromversorgung</b>	3x Alkali (AAA) LR03 1,5 V oder 3x Lithium (AAA) FR03 1,5 V
<b>Batterielebensdauer</b>	400/200 h (Alkali) 600/300 h (Lithium)
<b>Suchstreifenbreite</b>	60 m
<b>Abmessungen (L x B x H)</b>	118 x 76 x 29 cm
<b>Gewicht</b>	230/220 g (mit Batterie)
<b>Arbeitstemperaturbereich</b>	-20°C bis +45°C
<b>Lagerungstemperaturbereich</b>	-25° C bis +70° C

## 2. SICHERHEIT

Diese Bedienungsanleitung ist entsprechend den gültigen EU-Vorschriften aufgebaut und enthält Sicherheitshinweise. Für die Einhaltung der Sicherheitshinweise sind die Einzelpersonen selbst verantwortlich. Dieses Kapitel enthält alle sicherheitsrelevanten Informationen.

Dieses Kapitel enthält alle sicherheitsrelevanten Informationen. Bei Unklarheiten oder Verständnisproblemen kontaktieren Sie bitte unseren Support.

## 2.1 IN DEN SICHERHEITSHINWEISEN VERWENDETE SIGNALWÖRTER

- ▲ GEFAHR** **Unmittelbar drohende Gefahr für das Leben von Personen**  
*Ein Sicherheitshinweis mit dem Signalwort GEFAHR weist auf unmittelbar drohende Gefahr für das Leben und die Gesundheit von Personen hin!*
- ▲ WARNUNG** **Gefahr von Personenschäden (schwere Verletzungen) und ggf. zusätzliche Sachschäden**  
*Ein Sicherheitshinweis mit dem Signalwort WARNUNG weist auf eine gefährliche Situation hin, die Auswirkung auf die Gesundheit von Personen haben kann.*
- ▲ ACHTUNG** **Gefahr von Sachschäden und ggf. zusätzlich geringe Verletzungsgefahr**  
*Ein Sicherheitshinweis mit dem Signalwort VORSICHT weist auf eine möglicherweise gefährliche Situation hin, welche vor allem Sachschäden zur Folge haben kann.*
- HINWEIS** *Dieses Symbol mit dem Vermerk HINWEIS weist auf unterstützende Informationen hin.*

## 2.2 ALLGEMEINE SICHERHEITSBESTIMMUNGEN UND VERPFLICHTUNGEN

Generell gelten im Umgang mit dem BLACK DIAMOND GUIDE BT/RECON BT folgende Sicherheitsbestimmungen und Verpflichtungen:

- Das BLACK DIAMOND GUIDE BT/RECON BT darf nur bei perfekten Bedingungen verwendet werden.
- Es ist verboten, das BLACK DIAMOND GUIDE BT/RECON BT ohne schriftliche Genehmigung von Black Diamond Equipment umzubauen oder zu verändern.
- Schäden oder Fehlfunktionen dürfen nicht eigenmächtig ohne Genehmigung behoben werden. Kontaktieren Sie in diesem Fall unbedingt unseren Support bezüglich der weiteren Vorgehensweise. Das BLACK DIAMOND GUIDE BT/RECON BT darf erst wieder verwendet werden, wenn der Schaden/die Fehlfunktion behoben wurde.
- Die Sicherheits- und Bedienhinweise in der Bedienungsanleitung sind in jedem Fall zu berücksichtigen.

## 2.3 RESTRISIKEN | WARNHINWEISE

Obwohl das BLACK DIAMOND GUIDE BT/RECON BT mit größter Sorgfalt konstruiert wurde und alle sicherheitsrelevanten Fakten berücksichtigt wurden, können Restrisiken vorliegen und müssen durch eine Risikoeinschätzung bewertet werden. Alle Restrisiken und Warnungen, die sich aus der Risikoeinschätzung ergeben, sind in diesem Kapitel aufgelistet.

- ▲ GEFAHR** **Gefahr des Geräteverlusts**  
*Verwahren Sie das Geräte im dafür vorgesehenen Tragesystem! Befestigen Sie das Gerät stets mittels einer Befestigungsschlaufe!*
- ▲ GEFAHR** **Gefahr durch Nicht-Senden des Geräts bei aktiviertem Bluetooth**  
*Verwenden Sie den Bluetooth-Modus nur für das Gerätemanagement und den Trainingsmodus! Verwenden Sie den Bluetooth-Modus niemals in lawinengefährdetem Gelände!*
- ▲ GEFAHR** **Gefahr des Geräteverlusts bei der Messung der Hangneigung**

Obwohl das GUIDE BT weiterhin sendet, solange der Neigungsmesser aktiv ist, sollte diese Funktion nur zu Trainingszwecken verwendet werden. Verwenden Sie den Neigungsmesser niemals in lawinengefährdetem Gelände!

**⚠ GEFAHR**

**Explosionsgefahr durch falsch verwendete oder beschädigte Batterien**

Verwenden Sie ausschließlich Batterien des Typs „Alkali (AAA) LR03 1,5 V oder 3x Lithium (AAA) FR03 1,5 V“!

Verwenden Sie niemals beschädigte Batterien!

Die Verwendung von Lithium-Batterien muss in der PIEPS APP bestätigt werden!

**⚠ GEFAHR**

**Gefahr von inkorrekt er Kapazitätsanzeige durch falsch verwendete Batterien**

Verwenden Sie ausschließlich Batterien des Typs „Alkali (AAA) LR03 1,5 V oder 3x Lithium (AAA) FR03 1,5 V“!

Die Verwendung von Lithium-Batterien muss in der PIEPS APP bestätigt werden!

**⚠ WARNUNG**

**Gefahr von Hörschäden durch hohen Geräuschpegel**

Halten Sie das Gerät niemals unmittelbar an Ihr Ohr! Empfohlen wird ein Mindestabstand von 50 cm.

**⚠ ACHTUNG**

**Gefahr von Quetschungen**

Beachten Sie die mögliche Quetschgefahr der Finger beim Gebrauch der Bedienelemente!

**⚠ ACHTUNG**

**Gefahr von Fehlfunktionen oder Beschädigungen durch extreme Temperaturen**

Setzen Sie das Gerät keinen extremen Temperaturen außerhalb des Arbeitstemperaturbereichs aus! Lagern Sie das Gerät so, dass es vor direkter Sonneneinstrahlung geschützt ist! Extreme Temperaturen können die Funktionalität beeinträchtigen bzw. zu Schäden führen!

**HINWEIS**

Lesen der Bedienungsanleitung ist für alle Anwender vorgeschrieben!

### 3. LIEFERUMFANG

- 1 x BLACK DIAMOND GUIDE BT/RECON BT
- 3 x Alkalibatterie (im Batteriefach)
- 1 x BLACK DIAMOND GUIDE BT/RECON BT Tragesystem
- 1 x Handschlaufe (nur Guide BT)
- 1 x Kurzanleitung

Kontrollieren Sie den Lieferumfang nach dem Auspacken auf Vollständigkeit und Beschädigungen. Wenden Sie sich gegebenenfalls an die jeweilige Verkaufsstelle oder unseren Support.

Entsorgen Sie die Verpackung und Transportsicherungen umweltgerecht (Papier zu Papier, Kunststoff zu Kunststoff, etc.).

## 4. ALLGEMEINE BESCHREIBUNG

### 4.1 AUFBAU

GUIDE BT

RECON BT

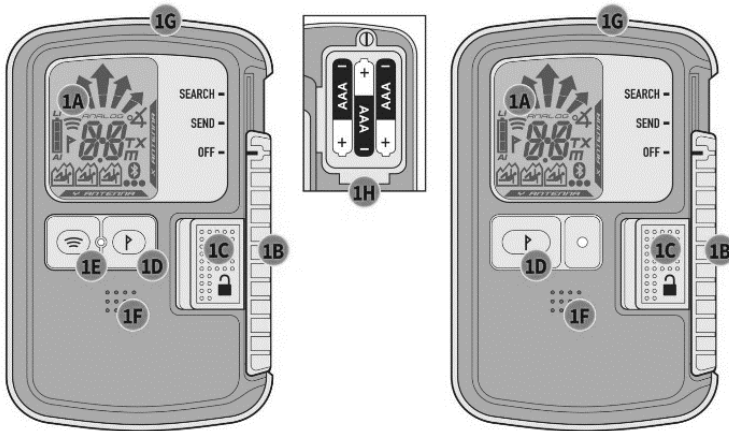

- (1A) LCD-Display (beleuchtet)
- (1B) Schieberegler OFF/SEND/SEARCH
- (1C) Verriegelung
- (1D) Taste MARK
- (1E) Taste SCAN\*
- (1F) Lautsprecher
- (1G) Sendekontrollleuchte
- (1H) Batteriefach



- (2A) Richtungsanzeige
- (2B) Entfernungsanzeige
- (2C) Sendeanzeige
- (2D) Batterieanzeige (Kapazität/Typ)
- (2E) MARK (Markieren möglich)
- (2F) Aktive Sendeanenne
- (2G) Anzahl der Verschütteten (1 – 3)
- (2H) Anzahl der Verschütteten (4 oder mehr)

- (2J) Sender markiert
  - (2K) Bluetooth aktiv
  - (2L) Neigungsmesser-Modus\*
  - (2M) TX600-Modus\*
  - (2N) SCAN-Modus\*
  - (2P) Analogmodus\*
  - (2Q) Metersymbol für SCAN-/Analogmodus\*
- \*Nur GUIDE BT

### 4.2 TRAGESYSTEM

BLACK DIAMOND empfiehlt die Verwendung des mitgelieferten Tragesystems (3A). Positionieren Sie das LVS-Gerät für bestmöglichen Schutz immer mit dem Display nach innen (3B). Die Sendekontrollleuchte (1G) ist im Fenster der Tasche sichtbar (3C).

Die mitgelieferte Handschlaufe (nur Guide BT) ist für Trainingszwecke gedacht.

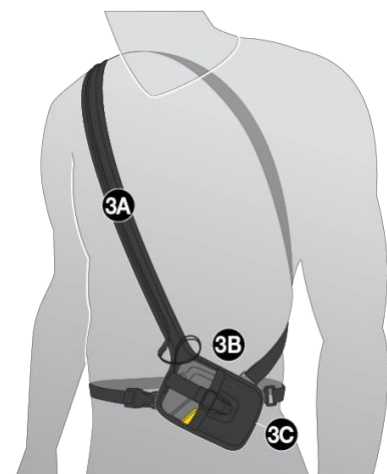

#### **GEFAHR**

#### **Gefahr des Geräteverlusts**

*Verwahren Sie das stets Gerät im dafür vorgesehenen Tragesystem! Befestigen Sie das Gerät stets mittels einer Befestigungsschlaufe!*

### 4.3 EINSCHALTEN | SELBSTTEST | SENDEMODUS

Einschalten: Schieben Sie die Verriegelung (1C) nach links und den Schieberegler (1B) nach oben in die Position SEARCH. Entsperren Sie dann die Verriegelung (1C) und schieben den Schieberegler (1B) nach unten, bis er in der Position SEND einrastet.

Das Display zeigt die aktuelle Firmwareversion, die Batteriekapazität, den Status des Selbsttests (4A), das Ergebnis des Selbsttests (4B), den Countdown für den Gruppencheck (4C) und zum Schluss das Sende-Display mit der aktiven Sendeantenne (4D).

Das Gerät befindet sich nun im Sendemodus und die Sendekontrollleuchte (1G) blinkt.

**HINWEIS** *Beim Selbsttest sollte ein Mindestabstand von 5 m zu anderen Geräten und allen elektronischen, magnetischen und metallischen Störquellen eingehalten werden.*

**⚠️ GEFAHR** *Überprüfen Sie stets physisch, dass der Hauptschalter sicher in seiner Position eingerastet ist. Der Schieberegler darf sich nur dann verschieben lassen, wenn die Verriegelung entsperrt ist.*

Bei einem erfolgreichen Selbsttest zeigt das Display „OK“ (4B) an. Bei einem Gerätefehler wird ein Warnsignal ausgegeben, und auf der Anzeige wird ein „E“ zusammen mit einer Ziffer (4E) angezeigt. Fehlercodes finden Sie in [Kapitel 6.1](#).

Firmwareversion Batterieanzeige (Kapazität/Typ) (AL=Alkali, LI=Lithium)	Selbsttest OK	Gruppencheck Countdown	Anzeige Sendemodus	Selbsttest Fehler

#### Sende-Vibration

Außerdem bietet das GUIDE BT eine haptische Bestätigung des Sendemodus (10-fache Vibration).

Diese Funktion ist standardmäßig aktiviert und kann im Gerätemanager der PIEPS APP deaktiviert werden.



### 4.4 GRUPPENCHECK

Trotz des umfangreichen Selbsttests muss vor jeder Tour ein LVS-Check (Sende- und Empfangstest) als Standardmaßnahme durchgeführt werden! Das BLACK DIAMOND GUIDE BT/RECON BT ist mit einer Gruppencheckfunktion ausgestattet. Die maximale Reichweite im Gruppencheckmodus beträgt 1 m.

	<b>Einfacher Gruppencheck</b> BLACK DIAMOND GUIDE BT/RECON BT Check: Sendefrequenz	<b>Erweiterter Gruppencheck</b> Nur GUIDE BT Check: Sendefrequenz/Impuls/Dauer
Start	Drücken Sie die Taste MARK (1D) und halten Sie die Taste während des Guppencheck-Countdowns (CH) gedrückt.	Drücken und halten Sie die Taste SCAN (1E) während des Guppencheck-Countdowns (CH).
Ergebnis	<ul style="list-style-type: none"> <li>• „Entfernungsanzeige“ = OK</li> <li>• „ER“ = Fehler (Sendefrequenz nicht normkonform)</li> </ul>	<ul style="list-style-type: none"> <li>• „OK“ = OK</li> <li>• „ER“ = Fehler (ein oder mehrere nicht normkonforme Sendeparameter)</li> </ul>
Ende	Lassen Sie die Taste wieder los.	

Zur Überprüfung von modernen, digitalen 3-Antennen-Geräten ist der „Einfache Gruppencheck“ ausreichend. Der erweiterte Gruppencheck wird zur Überprüfung von Altgeräten (analoge Geräte mit nur einer Antenne) empfohlen.

#### Displayanzeigen beim einfachen Gruppencheck



Gerät sendet nicht oder Distanz zu groß (> 1 m)



Entfernungsanzeige: Gerät sendet und Sendefrequenz ist normkonform

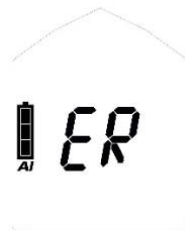

Gerät sendet aber Sendefrequenz ist nicht normkonform

#### Displayanzeigen beim erweiterten Gruppencheck



Gerät sendet nicht oder Distanz zu groß (> 1 m)



Entfernungsanzeige: Gerät sendet und alle Sendeparameter sind normkonform

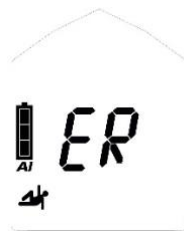

Gerät sendet aber ein oder mehrere Sendeparameter sind nicht normkonform



Mehr als ein Signal innerhalb 1 m Reichweite => Distanz erhöhen



Dauerträgeranzeige | Altgeräteanzeige (siehe [Kapitel 4.8.6](#))



## Gruppencheck im Pro-Modus

Das GUIDE BT besitzt einen zusätzlichen Pro-Modus. Der Pro-Modus ermöglicht einen Sende- und Empfangstest, ohne den Gruppencheckmodus zu verlassen. Diese Funktion ist standardmäßig deaktiviert und kann im Gerätemanager der PIEPS APP aktiviert werden.

- Kippen Sie das GUIDE BT nach unten, um im Gruppencheckmodus zu senden
- Kippen Sie das GUIDE BT nach oben, um im Gruppencheckmodus zu empfangen



Pro-Modus SEARCH



Pro-Modus SEND

(Beispielbild)

## Vollständiger LVS-Check im Pro-Modus

(1) Empfangstest

Gruppenleiter => Pro-Modus SEND: Gerät sendet?

Alle anderen => Suchmodus: Geräte empfangen?

(2) Sendetest

Gruppenleiter => Pro-Modus SEARCH: Gerät empfängt?

Alle anderen => Suchmodus: Geräte senden?

**HINWEIS** Der Empfangstest kann mit einem Reichweitentest kombiniert werden, indem eine große Entfernung (50 m) gewählt wird.

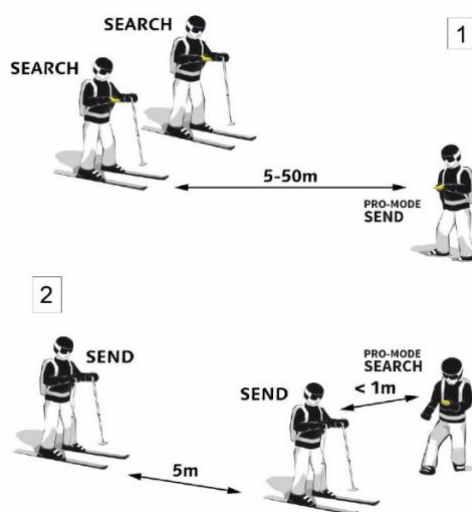

## 4.5 HILFREICHE FUNKTIONEN IM HINTERGRUND

Maximale Unterstützung im Hintergrund im Sende- und Suchmodus!

### 4.5.1 Interferenzschutz

- Auto-Antenna-Switch | Unterstützung im Sendemodus  
Wird die Sendeantenne durch externe Störungen negativ beeinflusst, so übernimmt die andere Antenne die Sendefunktion. Das BLACK DIAMOND GUIDE BT/RECON BT sendet immer mit der stärksten Antenne!
- Signalverifizierung | Unterstützung im Suchmodus  
Es wird nur ein verifiziertes 457kHz-Signal angezeigt. Das BLACK DIAMOND GUIDE BT/RECON BT eignet sich hervorragend zum Herausfiltern von Störsignalen!

#### Externe Störungen und Abstandsempfehlungen

Alle LVS-Geräte reagieren sehr empfindlich auf elektrische und magnetische Störquellen. Deshalb empfehlen alle Hersteller die Einhaltung von Mindestabständen zu elektronischen, magnetischen sowie metallischen Einflussfaktoren (Mobiltelefon, Funk, Schlüsselbund, Magnetverschluss, etc.):

**Mindestabstand im Sendemodus: 20 cm | Mindestabstand im Suchmodus: 50 cm**



## 4.5.2 PIEPS iPROBE-Support

LVS-Geräte mit iPROBE-Support\* werden beim Sondieren mit der elektronischen Sonde PIEPS iPROBE automatisch deaktiviert. Signalüberlagerungen werden dadurch ausgeschlossen und am Empfänger-LVS wird automatisch das nächststärkste Signal angezeigt. Dies sorgt für maximale Unterstützung bei Mehrfachverschüttungen!

- Die iPROBE-Unterstützung wird auf LVS-Geräten mit den Firmwareversionen V1.1 oder früher automatisch aktiviert.
- Die iPROBE-Unterstützung wird auf LVS-Geräten mit den Firmwareversionen V1.2 oder höher automatisch deaktiviert und kann über die PIEPS APP aktiviert werden.

\* LVS-Geräte mit iPROBE-Support: BLACK DIAMOND GUIDE BT/RECON BT, PIEPS PRO BT/POWDER BT, PIEPS MICRO, PIEPS DSP PRO/SPORT/PRO ICE, PIEPS DSP STANDARD/TOUR  $\geq$  v5.0, PIEPS FREERIDE.

## 4.6 SENDEN ⇌ SUCHEN

Schieben Sie die Verriegelung (1C) nach links und den Schieberegler (1B) nach oben in die Position SEARCH.

## 4.7 SUCHEN ⇌ SENDEN

Schieben Sie dann den Schieberegler (1B) nach unten, bis er in der Position SEND einrastet.

### 4.7.1 Nachlawine | Auto-Search-to-Send





Das BLACK DIAMOND GUIDE BT/RECON BT umfasst die Funktion Auto-Search-to-Send. Diese Funktion ist standardmäßig deaktiviert und kann im Gerätemanager der PIEPS APP aktiviert werden. Wenn sie aktiviert ist, erfolgt eine automatische Umschaltung vom Such- in den Sendemodus, wenn das Gerät eine bestimmte Zeit nicht bewegt wird (Verschüttung).

Die Funktion besitzt folgende Merkmale:

- Bewegungsgesteuerte Initialisierung
- Kurze Umschaltzeit
- Lange Warnphase mit Signalton und Countdown vor dem Umschalten
- Dauerhafter Signalton auch nach dem Umschalten

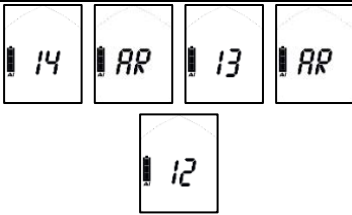
### 4.7.2 Betrieb

Wenn die Auto-Revert-Funktion (AR) aktiviert ist, startet das LVS-Gerät im Suchmodus und nach einer bestimmten Zeit ohne Bewegung den Auto-Revert-Prozess. Wie nachfolgend gezeigt, startet ein Countdown mit einem zugehörigen Ton. Wird zu irgendeinem Zeitpunkt während des Countdowns die Taste MARK gedrückt, wird die Uhr zurückgesetzt und das LVS-Gerät verbleibt im Suchmodus. Wird während des Countdowns ein Signal empfangen, wird der Timer ebenfalls zurückgesetzt und das LVS-Gerät verbleibt im Suchmodus.

LVS-Modus	SEARCH	WARNING	SEND
Displayanzeige	Search-Display		
Tonausgabe	Search-Ton		
Manueller Abbruch		Gerät schütteln oder Taste MARK drücken	Gerät abschalten oder in Sendemodus versetzen
		<b>WARNPHASE STARTEN</b>	<b>IN SENDEMODUS WECHSELN</b>
Einstellung 1 (60 s)		0:30 min	1:00 min
Einstellung 2 (90 s)		1:00 min	1:30 min
Einstellung 3 (120 s)		1:30 min	2:00 min

## 4.8 SUCHMODUS | SUCHSTRATEGIE

### 4.8.1 Im Notfall

Die größte Chance auf eine rasche Rettung hat eine verschüttete Person durch eine effektive Kameradenrettung. Falls der Ernstfall eintritt, gilt vor allem: HE BEWAHREN, BEOBACHTEN, ALARMIEREN, KOORDINIERT HANDELN!

#### (1) Ruhe bewahren & Überblick verschaffen

- Bestehen weitere Gefahren?
- Anzahl der Verschütteten?
- Primären Suchbereich festlegen!

#### (2) Kurzen Notruf absetzen

- EU 112, AT 140, CH 1414, IT 118, FR 15, NA 911

#### (3) Verschüttetensuche

- Signalsuche (Auge + Ohr, LVS-Gerät)
- Grobsuche(ab Erstempfang)
- Feinsuche (ab 5 m an der Oberfläche)
- Punktsuche (systematisches Sondieren)

#### (4) Systematisches Ausschaufeln

#### (5) Erste Hilfe

#### (6) Abtransport

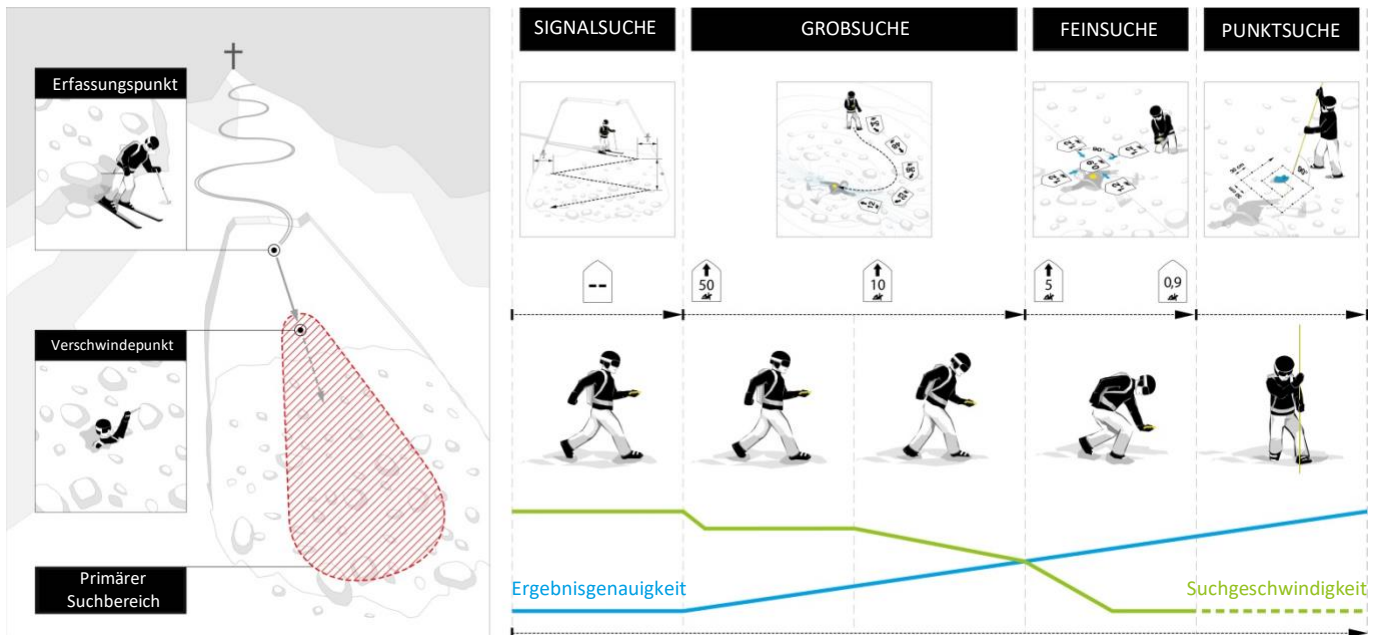

#### 4.8.2 Signalsuche

Beginnen Sie mit der Suche nach dem Erstempfang (Signalsuche) im primären Suchbereich und berücksichtigen Sie auch visuelle/akustische Signale. Das BLACK DIAMOND GUIDE BT/RECON BT hat eine kreisförmige Empfangsreichweite und ermöglicht dadurch eine korrekte Richtungs- und Entfernungsanzeige ab dem Erstempfang – eine spezielle Arbeitsweise wie Drehen/Schwenken ist nicht notwendig. Alle LVS-Signale von Verschütteten, die innerhalb der maximalen Empfangsreichweite liegen, werden gleichzeitig empfangen.

Gehen Sie den festgelegten Suchbereich in der angegebenen Suchstreifenbreite zügig ab. Die empfohlene Suchstreifenbreite für das BLACK DIAMOND GUIDE BT/RECON BT beträgt 60 m. Das Display zeigt „kein Empfang“, bis ein Signal empfangen wird.

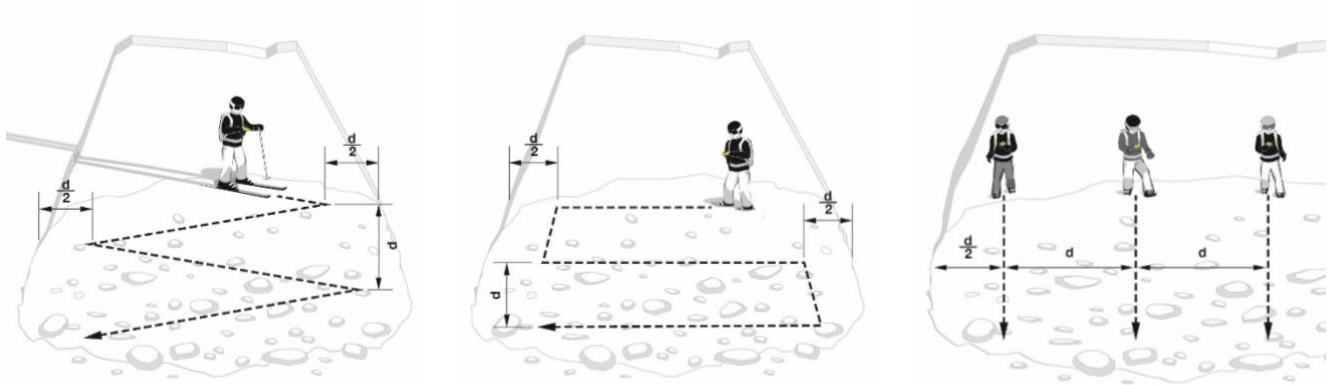
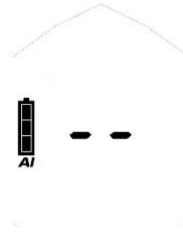

Eine Rettungsperson mit Ski bei der Signalsuche  
d = Suchstreifenbreite

Eine Rettungsperson zu Fuß bei der Signalsuche

Mehrere Rettungspersonen bei der Signalsuche

**HINWEIS**

*Alle beteiligten oder beobachtenden Personen schalten ihre LVS-Geräte auf Empfang (bzw. in den Standby-Modus)! Beachten Sie auch die Abstandsempfehlungen für externe Störquellen!*

Sobald Signale empfangen werden, zeigt das Display die Entfernung und die Richtung zum stärksten Signal an. Die Anzahl der Verschütteten, die sich innerhalb der Empfangsreichweite befinden, wird durch die Anzahl der „Menschenfiguren“ dargestellt.

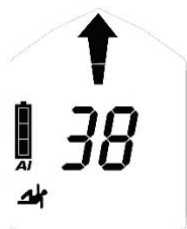

Eins

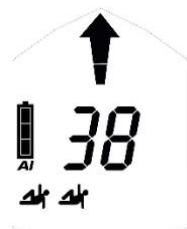

Zwei

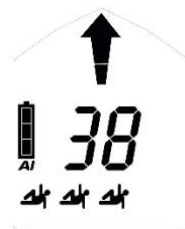

Drei

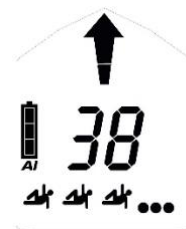

Vier oder mehr

**Vibration bei der ersten Signalerkennung**

Das GUIDE BT bietet eine zusätzliche haptische Unterstützung durch Vibration bei der ersten Signalerkennung. So kann sich das Rettungsteam während der Signalsuche auf die visuelle Oberflächensuche konzentrieren.



### 4.8.3 Grobsuche

Folgen Sie ab Erstempfang zügig dem Richtungspfeil und achten Sie auf abnehmende Entfernungswerte. Bei zunehmenden Entfernungswerten korrigieren Sie Ihre Richtung um 180°.

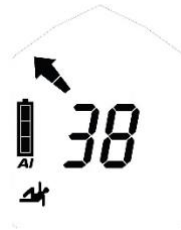
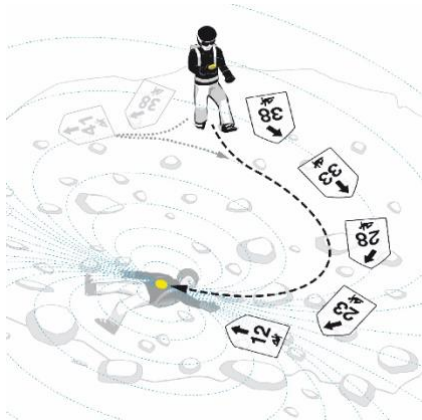

Gehe nach links

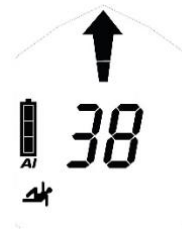

Gehe geradeaus



Gehe nach rechts

**HINWEIS** *Arbeiten Sie im Suchmodus ruhig und konzentriert. Vermeiden Sie eine hastige Vorgehensweise!*

### 4.8.4 Feinsuche

Ab einer Annäherung von 5 m sollte die Suchgeschwindigkeit markant verringert werden (50 cm/s). Gleichzeitig arbeiten Sie möglichst nahe an der Schneeoberfläche. Um Verwirrungen bei der Feinsuche vorzubeugen, werden die Richtungspfeile unter 2 m Entfernung ausgeblendet. Reduzieren Sie erneut die Suchgeschwindigkeit und suchen Sie durch Auskreuzen den Punkt der geringsten Entfernungsanzeige. Die dynamische Tonausgabe unterstützt die Feinsuche: je näher umso höher/schneller.



Führen Sie die letzte Richtungskorrektur exakt aus, bevor der Richtungspfeil ausgeblendet wird! Sie bewegen sich dann in bester Koppelage auf das Sende-LVS-Gerät zu und sparen Zeit beim Auskreuzen.



Bewegen Sie Ihr LVS-Gerät mit einer Suchgeschwindigkeit von 10 cm/s, bleiben sie nah an der Oberfläche und vermeiden Sie Drehen/Schwenken. Suchen Sie entlang der Y-Achse bis zum Punkt der geringsten Entfernungsanzeige, suchen Sie dann entlang der X-Achse. Suchen Sie immer über den Punkt der geringsten Entfernungsanzeige hinaus um die Distanzanzeige zu verifizieren. Markieren Sie den Punkt der geringsten Entfernungsanzeige und beginnen Sie mit dem systematischen Sondieren.

#### 4.8.5 Punktsuche

Beginnen Sie am Punkt der geringsten Entfernungsanzeige. Sondieren Sie immer im rechten Winkel zur Schneeoberfläche. Benutzen Sie die untere Hand als „Sondenführung“ um sicherzustellen, dass die Sonde einem gleichbleibenden Weg verfolgt. Folgen Sie dem erprobten System bis zu einem Treffer. Kommunizieren Sie einen Treffer an Ihre Begleitpersonen. Lassen Sie die Sonde zur Orientierung beim Schaufeln stecken.

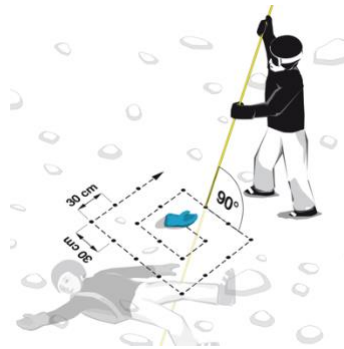

#### 4.8.6 Mehrfachverschüttung | MARK-Funktion

Eine Mehrfachverschüttung wird Ihnen durch die Anzahl der „Menschenfiguren“ auf dem Display eindeutig angezeigt (2G, 2H).

Markieren ist ab 5 m Entfernung möglich und wird durch das Symbol MARK (2E) angezeigt. Um einen lokalisierten Sender zu markieren („auszublenden“), drücken Sie kurz die Taste MARK (1D). Das erfolgreiche Markieren wird mit einem Rahmen um die „Menschenfigur“ bestätigt (2J). Das Display zeigt dann die Richtung/Entfernung zum nächststärksten Signal innerhalb der Empfangsreichweite an. Wenn sich keine weiteren Signale im Empfangsbereich befinden, erscheint auf dem Display die Anzeige für „kein Empfang“.

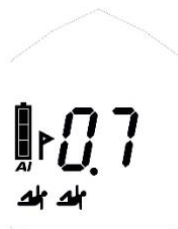

Anzeige vor dem Markieren



Anzeige nach dem Markieren

Demarkieren eines einzelnen Signals: Drücken Sie die Taste MARK (1D) für 3 Sekunden.

Demarkieren aller Signale: Wechseln Sie in den Sendemodus und dann wieder zurück in den Suchmodus. Mit dem GUIDE BT können Sie zum vollständigen Zurücksetzen auch die SCAN-Funktion verwenden.

#### Dauerträgeranzeige | Altgeräteanzeige

Ältere Analoggeräte senden zusätzlich zum Pulssignal ein schwaches Dauersignal. Es wird empfohlen, sich nach dem Markieren eines solchen Senders ein paar Meter zu entfernen, um etwaige Einflüsse zu minimieren.



Signal ohne Dauerträger



Signal mit Dauerträger

Das BLACK DIAMOND GUIDE BT/RECON BT erkennt ein solches Dauersignal und unterstützt visuell, indem die „Menschenfiguren“ zu blinken beginnen.



## 4.9 GUIDE BT FUNKTIONEN

### 4.9.1 Vibration

Vibration beim Senden: siehe [Kapitel 4.3](#).

Vibration bei der ersten Signalerkennung: siehe [Kapitel 4.8.2](#).

### 4.9.2 Erweiterter Gruppencheck & Pro-Modus

Siehe [Kapitel 4.4](#).

### 4.9.3 Einstellungen für den Markierungsbereich

Im Gerätemanager der PIEPS APP kann der Markierungsbereich von 5 m (Standard) auf 20 m oder auf maximale Reichweite geändert werden.

### 4.9.4 Neigungsmesser

Mit dem integrierten dreidimensionalen Neigungsmesser können Sie die Hangneigung rasch überprüfen:

- Legen Sie Ihren Skistock an dem Punkt der Piste an, den Sie messen möchten.
- Halten Sie im Sendemodus die Taste SCAN (1E) 3 Sekunden lang gedrückt.
- Halten Sie das GUIDE BT neben den Skistock und lesen Sie den angezeigten Wert ab. Nach 20 Sekunden wechselt das Display automatisch zur Anzeige des Sendemodus zurück.



#### **⚠ GEFAHR**

#### ***Gefahr des Geräteverlusts bei der Messung der Hangneigung***

*Obwohl das GUIDE BT weiterhin sendet, solange der Neigungsmesser aktiv ist, sollte diese Funktion nur zu Trainingszwecken verwendet werden. Verwenden Sie den Neigungsmesser niemals in lawinengefährdetem Gelände!*

### 4.9.5 SCAN & Verschüttetenauswahl

Es stehen zwei SCAN-Modi zur Verfügung:

Der normale SCAN gibt einen groben Überblick über die Verschüttetensituation, indem er die Anzahl der Verschütteten innerhalb bestimmter Entfernungsbereiche anzeigt. Dies ist die Standardeinstellung. Der detaillierte SCAN zeigt Richtung und Entfernung für jede verschüttete Person an und ermöglicht die Auswahl eines bestimmten Verschütteten. Diese Funktion kann im Gerätemanager der PIEPS APP geändert werden.

### Normaler Scan

Drücken Sie im Sendemodus die Taste SCAN (1E).

Das GUIDE BT scannt den gesamten Empfangsbereich und zeigt eine Übersicht an. Bewegen Sie sich während des Scans nicht und halten Sie das Gerät ruhig.

Anzeige 1: Gesamtzahl der Verschütteten innerhalb von 5 m

Anzeige 2: Gesamtzahl der Verschütteten innerhalb von 20 m

Anzeige 3: Gesamtzahl der Verschütteten innerhalb von 60 m

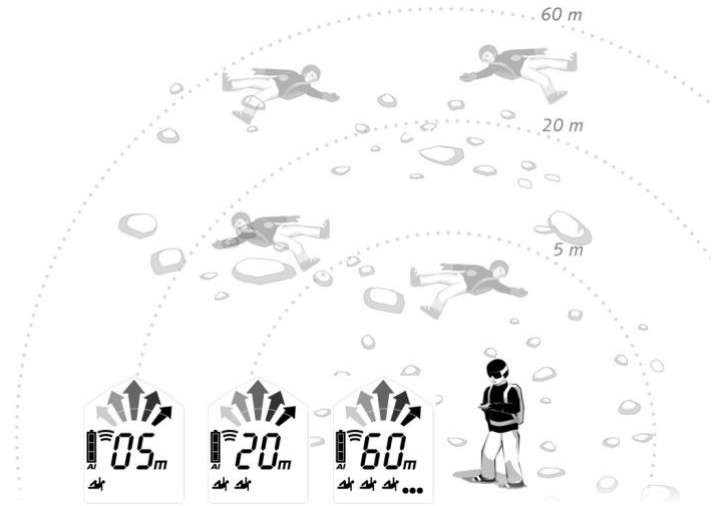

Der SCAN-Modus endet automatisch, kann aber auch durch erneutes Drücken der SCAN-Taste unterbrochen werden.

### Detaillierter SCAN & Verschüttetenauswahl

Drücken Sie im Sendemodus die Taste SCAN (1E).

Das GUIDE BT scannt den gesamten Empfangsbereich und gibt dann Richtung und Entfernung zum ersten Opfer an.

Drücken Sie die Taste MARK (1D), um die 3 nächstgelegenen Verschütteten nacheinander anzuzeigen. Das ausgewählte Opfer ist eingekreist (2J) – folgen Sie der Richtungs-/Entfernungsanzeige, um sich anzunähern. Die MARK-Funktion ist in diesem Modus nicht verfügbar.

Drücken Sie SCAN, um den detaillierten SCAN-Modus zu verlassen und zum normalen Suchmodus zurückzukehren.

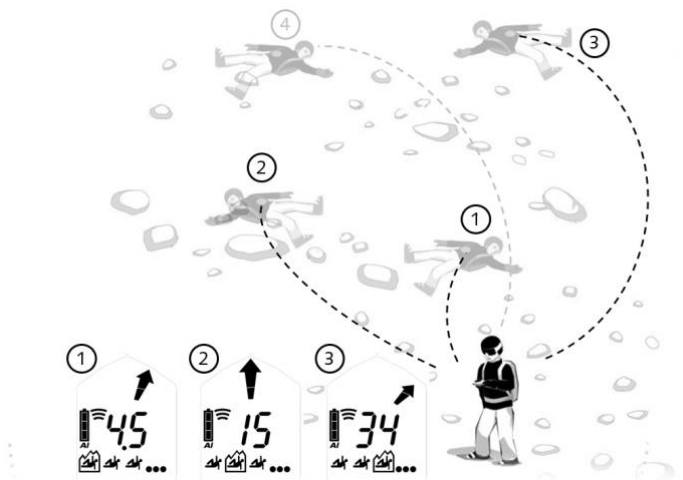

## 4.9.6 Analogmodus

Der Analogmodus kann für bestimmte Suchstrategien und zu Demonstrationszwecken (Kopplungspositionen) verwendet werden.

Diese Funktion ist standardmäßig deaktiviert und kann im Gerätemanager der PIEPS APP aktiviert werden.



Halten Sie im Suchmodus die Taste SCAN (1E) 3 Sekunden lang gedrückt. Der Analogmodus beginnt mit der größten Reichweite.

Drücken Sie SCAN, um die Reichweite zu verringern.

Drücken Sie MARK, um die Reichweite zu vergrößern.

Halten Sie die SCAN-Taste 3 Sekunden lang gedrückt, um den Analogmodus zu verlassen und zum normalen Suchmodus zurückzukehren.



#### 4.9.7 TX600-Modus

Mit dem TX600-Modus können Sie ein PIEPS TX600 aufspüren – das ist ein Minisender für Hunde/Geräte, der mit 456 kHz arbeitet.

**TX600-Modus starten:** Halten Sie im Suchmodus die Tasten MARK (1D) und SCAN (1E) gleichzeitig 3 Sekunden lang gedrückt. Auf dem Display wird „TX“ angezeigt (2M). Führen Sie wie gewohnt eine Suche durch, verwenden Sie aber eine reduzierte Suchstreifenbreite von 20 m. MARK kann ebenfalls wie gewohnt verwendet werden, nur der SCAN- und Analogmodus sind im TX-Modus nicht verfügbar.

**TX600-Modus beenden:** Halten Sie die Tasten MARK und SCAN erneut 3 Sekunden lang gleichzeitig gedrückt. Alternativ, wechseln Sie in den Sendemodus und dann wieder zurück in den Suchmodus. Die Anzeige „TX“ verschwindet und der GUIDE BT empfängt wieder 457 kHz Signale.

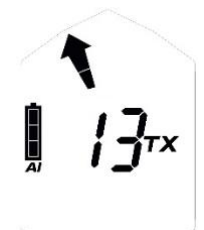

**HINWEIS** Die empfohlene Suchstreifenbreite im TX600-Modus beträgt 20 m.

## 5. GERÄTEMANAGEMENT MIT DER PIEPS APP

Die PIEPS APP ermöglicht ein übersichtliches Gerätemanagement (z. B. Softwareupdates) über Bluetooth und beinhaltet zusätzlich einen praktischen Trainingsmodus.

Laden Sie die PIEPS APP herunter (Google Play Store, App Store), verbinden Sie Ihr BLACK DIAMOND GUIDE BT/RECON BT und nutzen Sie alle Vorteile!

Um Bluetooth zu aktivieren, halten Sie beim Einschalten die Taste MARK (1D) gedrückt.

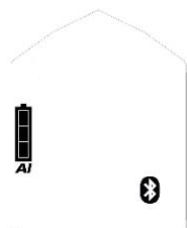

Bluetooth aktiviert



Verbindung zum Mobilgerät hergestellt

**▲ GEFAHR**

**Gefahr durch Nicht-Senden des Geräts bei aktiviertem Bluetooth**

Verwenden Sie den Bluetooth-Modus nur für das Gerätemanagement und den Trainingsmodus. Verwenden Sie den Bluetooth-Modus niemals in lawinengefährdetem Gelände!

Für die folgenden Funktionen können Einstellungen vorgenommen werden:

Merkmal	RECON BT	GUIDE BT
Batterietyp (Alkali/Lithium)	✓	✓
Auto-Search-to-Send Timeout (60 s/90 s/120 s)	✓	✓
Gruppencheck EIN/AUS	✓	✓
Gruppencheck im Pro-Modus ON/ OFF		✓
Sende-Vibration ON/OFF		✓
Analogmodus ON/OFF		✓
SCAN-Modus (normal/detailliert)		✓
Markierungsbereich (5 m/20 m/maximale Reichweite)		✓

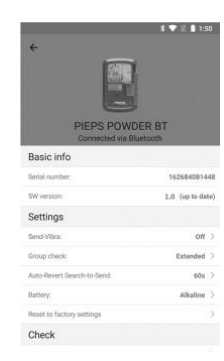

PIEPS POWDER BT  
Connected via Bluetooth

Basic info

Serial number: 142044081448

SW version: 3.0 (up to 4.0)

Settings

Send Vibs: OFF

Group check: Extended

Auto-Revert Search-to-Send: On

Battery: Alkaline

Reset to factory settings

Check

**Weitere nützliche Features der PIEPS APP:**

- Trainingsszenarios
- Grundlegendes Wissen
- Softwareupdates
- Bedienungsanleitungen

## 6. FEHLERANALYSE, INSTANDHALTUNG, LAGERUNG, ENTSORGUNG

### 6.1 FEHLERBEHEBUNG

Fehler	Beschreibung	Maßnahme
	Keine Anzeige auf dem Display	Kontrollieren Sie das Gerät auf mechanische Beschädigungen. Kontrollieren Sie die Batterie auf Kapazität, Typ und Polarität (+, -). Tauschen Sie die Batterien aus. Bringen Sie das LVS-Gerät zum Händler.
E0	Überspannung Der Fehler erlischt nach dem Selbsttest.	Bringen Sie das LVS-Gerät zum Händler.
E1	Systemkonfiguration Der Fehler bleibt auf dem Display bestehen. Das Gerät ist nicht funktionstüchtig.	Bringen Sie das LVS-Gerät zum Händler.
E2 E3 E4	Sender oder Empfänger oder Verstärker Der Fehler erlischt nach dem Selbsttest. Das Gerät ist im Sende- bzw. Empfangsmodus eingeschränkt funktionstüchtig.	Wiederholen Sie den Selbsttest im störungsfreien Bereich (im Freien) und prüfen Sie auf elektronische, magnetische und metallische Störquellen. Wird der Fehler weiterhin angezeigt, bringen Sie das Gerät zum Händler.

E5	<i>Prozessor</i> Der Fehler bleibt auf dem Display bestehen. Das Gerät ist nicht funktionstüchtig.	Bringen Sie das LVS-Gerät zum Händler.
E6	<i>Entfernungs- und/oder Richtungsanzeige</i> Der Fehler erlischt nach dem Selbsttest. Das Gerät ist eingeschränkt funktionstüchtig mit ungenauer Entfernung- bzw. Richtungsanzeige.	Bringen Sie das LVS-Gerät zum Händler.
E8	<i>Beschleunigungssensor</i> Der Fehler erlischt nach dem Selbsttest. Das Gerät ist eingeschränkt funktionstüchtig: Auto-Search-to-Send ist nicht möglich. Gruppencheck im Pro-Modus ist nicht möglich.	Bringen Sie das LVS-Gerät zum Händler.
E9	<i>Bluetooth</i> Bluetooth-Aktivierung und/oder -Verbindung ist nicht möglich. Die LVS-Funktion des Geräts ist funktionstüchtig. Wird nicht beim Selbsttest geprüft, tritt nur bei Bluetooth-Aktivierung auf.	Versuchen Sie erneut, den Bluetooth-Modus zu aktivieren. Wird der Fehler weiterhin angezeigt, bringen Sie das Gerät zum Händler.

## 6.2 BATTERIEWECHSEL

Wechseln Sie die Batterien, sobald die Displayanzeige „Batteriekapazität“ (2D) eine leere Batterie zeigt. Wechseln Sie stets alle drei Batterien gleichzeitig aus! Öffnen Sie hierfür das Batteriefach (1H) und setzen Sie die neuen Batterien richtig ausgerichtet ein. Halten Sie sich bei der Entsorgung der Batterien an die geltenden Vorschriften Ihres Landes.



**GEFAHR**

***Explosionsgefahr durch falsch verwendete Batterien***

***Gefahr von inkorrekt angezeigter Kapazität***

*Verwenden Sie ausschließlich Batterien des Typs „Alkali (AAA) LR03 1,5 V oder „Lithium (AAA) FR03 1,5 V“!*

*Die Verwendung von Lithium-Batterien muss in der PIEPS APP bestätigt werden!*

Batterielebensdauer	Alkali	Lithium
GUIDE BT	400 h SEND	600 h SEND
RECON BT	200 h SEND	300 h SEND

	3/3 voll	100 % – 66 % SEND	✓
	2/3 voll	66% – 33% SEND	✓
	1/3 voll	33 % – 20 h	✓
	leer	20 h SEND (+10° C) + 1 h SEARCH (-10° C)	
	leer, blinkend	Letzte Reserve, Gerät kann sich jederzeit ausschalten	

## 6.3 REINIGUNG

Reinigen Sie das Gerät ohne Reinigungsmittel mit einem feuchten, weichen Tuch.

**HINWEIS** *Zum Reinigen darf kein fließendes Wasser, Dampf oder Reinigungsmittel verwendet werden. Das könnte die Funktionalität des Gerätes beeinträchtigen.*



## 6.4 AUFBEWAHRUNG

Lagern Sie das Gerät in einem trockenen Raum bei Zimmertemperatur.



**HINWEIS** *Ist das Gerät für längere Zeit nicht im Einsatz (Sommermonate), wird empfohlen, die Batterie aus dem Batteriefach zu entfernen. Schäden durch ausgelaufene Batterien sind von der Garantie ausgenommen.*

**⚠ ACHTUNG** ***Gefahr von Fehlfunktionen oder Beschädigungen durch extreme Temperaturen***

*Setzen Sie das Gerät keinen extremen Temperaturen außerhalb des Arbeitstemperaturbereichs aus! Lagern Sie das Gerät so, dass es vor direkter Sonneneinstrahlung geschützt ist! Extreme Temperaturen können die Funktionalität beeinträchtigen bzw. zu Schäden führen!*



## 6.5 ENTSORGUNG

**HINWEIS** *Bitte beachten Sie, dass es sich hier um ein elektronisches Gerät handelt. Entsorgung über öffentlich-rechtliche Entsorgungsträger ist daher nicht möglich. Halten Sie sich bei der Entsorgung an die geltenden Vorschriften Ihres Landes.*



## 7. KONFORMITÄT

### EUROPA

Black Diamond Equipment bestätigt, dass das Funkgerät vom Typ BLACK DIAMOND GUIDE BT/RECON BT den folgenden Richtlinien entspricht: EMC 2014/30/EU, RED 2014/53/EU, RoHS 2011/65/EU, LVD 2014/35/EU.

### UK

Black Diamond Equipment bestätigt, dass das Funkgerät vom Typ BLACK DIAMOND GUIDE BT/RECON BT Electromagnetic Compatibility Regulations 2016, Radio Equipment Regulations 2017, The Restriction of the Use of Certain Hazardous Substances in Electrical and Electronic Equipment Regulations 2012 und Electrical Equipment (Safety) Regulations 2016 entspricht.

Der vollständige Text der EU- und UK-Konformitätserklärung ist unter der folgenden Internetadresse verfügbar:  
[www.blackdiamondequipment.com/DOC](http://www.blackdiamondequipment.com/DOC)

## **USA/KANADA**

Hersteller: Black Diamond Equipment | Typ/Modell: BLACK DIAMOND GUIDE BT/RECON BT

FCC ID: REMDSP04 | IC: 7262A-DSP04

### **USA: FCC-Hinweis, Vorsichtsmaßnahmen und Erklärung**

Dieses Gerät erfüllt die Anforderungen von Part 15 der FCC-Vorschriften. Der Betrieb unterliegt den folgenden zwei Bedingungen: (1) Dieses Gerät darf keine schädlichen Interferenzen verursachen, und (2) dieses Gerät muss alle empfangenen Interferenzen akzeptieren, einschließlich Interferenzen, die einen unerwünschten Betrieb verursachen können.

Diese Ausrüstung wurde getestet und erfüllt die gemäß Part 15 der FCC-Vorschriften für digitale Geräte der Klasse B festgelegten Grenzwerte. Diese Grenzwerte sollen einen angemessenen Schutz gegen Störungen bieten, wenn das Produkt in einem Wohngebiet genutzt wird. Diese Ausrüstung erzeugt, nutzt und emittiert Frequenzstrahlung und kann sich bei einer nicht den Anweisungen entsprechenden Installation oder Verwendung negativ auf den Funkverkehr auswirken. Der Hersteller übernimmt jedoch keine Garantie für eine absolute Störungsfreiheit bei jeder Installation. Falls diese Ausrüstung Funkstörungen im Radio-, TV-, Mobilfunk oder LVS-Geräteempfang verursacht (überprüfen Sie dies durch Ein- und Ausschalten des Geräts), können Sie diese Funkstörungen möglicherweise wie folgt beheben:

- Richten Sie die Empfangsantenne aus oder stellen Sie sie an einem anderen Standort auf
- Vergrößern Sie den Abstand zwischen Ausrüstung und Empfänger
- Schließen Sie das Gerät an eine Steckdose eines anderen Stromkreises an als die, an die der Empfänger angeschlossen ist
- Ziehen Sie den Händler oder einen erfahrenen Radio-/Fernsehtechniker zu Rate

Um eine kontinuierliche Konformität zu gewährleisten, können alle Änderungen oder Modifizierungen, die nicht ausdrücklich von der zuständigen Stelle für Konformität genehmigt wurden, zum Erlöschen der Betriebserlaubnis für die Ausrüstung führen.

Dieser Sender darf nicht zusammen mit einer anderen Antenne oder einem anderen Sender aufgestellt oder betrieben werden.

Dieses Gerät stimmt mit den FCC-Grenzwerten für Strahlung überein, die für eine unkontrollierte Umgebung ausgelegt sind, und erfüllt die FCC-Richtlinien im Hinblick auf RF-Belastung. Dieses Gerät weist einen sehr niedrigen RF-Energiepegel auf, der ohne Prüfung der spezifischen Absorptionsrate (SAR) als konform gilt.

### **Kanada: IC Notice**

Dieses Gerät stimmt mit dem/den lizenzfreien RSS-Standard(s) von Industry Canada überein. Der Betrieb unterliegt den folgenden zwei Bedingungen: (1) Dieses Gerät darf keine Interferenzen verursachen, und (2) dieses Gerät muss alle Interferenzen akzeptieren, einschließlich Interferenzen, die einen unerwünschten Betrieb des Geräts verursachen können.

Dieses Gerät stimmt mit den IC-Grenzwerten für Strahlung überein, die für eine unkontrollierte Umgebung ausgelegt sind, und erfüllt RSS-102 der IC-Richtlinien im Hinblick auf RF-Belastung. Dieses Gerät weist einen sehr niedrigen RF-Energiepegel auf, der ohne Prüfung der spezifischen Absorptionsrate (SAR) als konform gilt.



**GUIDE BT  
RECON BT**  
INSTRUCTIONS



## Tavola dei contenuti

<b>1.</b>	<b>Introduzione.....</b>	<b>3</b>
1.1	Marchature .....	4
1.2	Responsabilità .....	4
1.3	Condizioni di garanzia .....	5
1.4	Indirizzo e supporto del produttore.....	5
1.5	Uso previsto .....	5
1.6	Gruppo target e conoscenza precedente .....	5
1.7	Aspetti essenziali.....	6
1.8	Specifiche tecniche .....	6
<b>2.</b>	<b>Sicurezza .....</b>	<b>6</b>
2.1	Parole di segnalazione utilizzate nelle istruzioni di sicurezza.....	6
2.2	Regole generali di sicurezza e obblighi .....	7
2.3	Rischi residui   Avvertenze .....	7
<b>3.</b>	<b>Imballaggio .....</b>	<b>8</b>
<b>4.</b>	<b>Descrizione generale.....</b>	<b>9</b>
4.1	Struttura .....	9
4.2	Sistema di trasporto .....	9
4.3	Accensione   Auto-controllo   Modalità invio.....	10
4.4	Controllo del gruppo .....	11
4.5	Funzioni utili di background .....	13
4.5.1	<i>Protezione da interferenze.....</i>	<i>13</i>
4.5.2	<i>Supporto PIEPS iPROBE .....</i>	<i>13</i>
4.6	Send ⇌ Search .....	13
4.7	Search ⇌ Send .....	13
4.7.1	<i>Valanga secondaria   Auto-ricerca-per-Invio .....</i>	<i>13</i>
4.7.2	<i>Operazione.....</i>	<i>14</i>
4.8	Modalità di ricerca   Strategia di ricerca .....	14
4.8.1	<i>In caso di emergenza.....</i>	<i>14</i>
4.8.2	<i>Ricerca del segnale.....</i>	<i>15</i>
4.8.3	<i>Ricerca grossolana .....</i>	<i>16</i>
4.8.4	<i>Ricerca precisa .....</i>	<i>17</i>
4.8.5	<i>Localizzazione.....</i>	<i>17</i>
4.8.6	<i>Sepoltura multipla   funzione MARCA .....</i>	<i>18</i>
4.9	Funzione di GUIDE BT.....	18
4.9.1	<i>Supporto Vibrazione.....</i>	<i>18</i>
4.9.2	<i>Controllo gruppo esteso e pro-mode .....</i>	<i>19</i>
4.9.3	<i>Mark e impostazioni di campo.....</i>	<i>19</i>
4.9.4	<i>Inclinometro .....</i>	<i>19</i>
4.9.5	<i>SCAN e Selezione delle vittime .....</i>	<i>19</i>
4.9.6	<i>Modalità analogica .....</i>	<i>20</i>
4.9.7	<i>Modalità TX600.....</i>	<i>20</i>
<b>5.</b>	<b>Gestione dispositivo con la Applicazione PIEPS .....</b>	<b>21</b>
<b>6.</b>	<b>Risoluzione dei problemi, manutenzione, conservazione, smaltimento .....</b>	<b>22</b>
6.1	Risoluzione dei problemi.....	22
6.2	Sostituzione della batteria .....	22
6.3	Pulizia .....	23
6.4	Conservazione .....	23
6.5	Smaltimento.....	24
<b>7.</b>	<b>Conformità.....</b>	<b>24</b>

# 1. INTRODUZIONE

Vi ringraziamo per aver acquistato un BLACK DIAMOND GUIDE BT/RECON BT!

BLACK DIAMOND GUIDE BT/RECON BT è un ricetrasmittitore da valanga con elevate ed affidabili prestazioni.

BLACK DIAMOND GUIDE BT/RECON BT viene fornito con tutte le funzionalità di ricerca collaudate:

- Tecnologia a 3 antenne
- Ampio campo di ricezione circolare per un rilevamento rapido e stabile del segnale
- Elaborazione del segnale perfetta, anche in situazioni difficili (sotterramenti multipli)
- Funzione di marcatura
- Autocontrollo completo
- Controllo del gruppo semplice da usare
- Protezione automatica dalle interferenze
- Ricerca automatica da inviare
- Supporto iPROBE
- Gestione del dispositivo tramite l'Applicazione PIEPS

GUIDE BT offre funzioni aggiuntive per il massimo supporto nell'uso professionale:

- Funzione SCAN
- Modalità analogica
- Selezione della vittima
- Pro-modalità per controllo gruppo

**Un dispositivo di ricerca in valanga non protegge dalle valanghe!** La conoscenza dettagliata della prevenzione valanghe è indispensabile così come la pratica ripetuta regolarmente della ricerca delle vittime in caso di emergenza. Le seguenti procedure e i suggerimenti devono essere utilizzati solo per il BLACK DIAMOND GUIDE BT/RECON BT. E' necessario seguire la linea d'azione base in caso di emergenza, come spiegato nelle pubblicazioni specializzate e del materiale dei corsi sulle valanghe.

Con BLACK DIAMOND GUIDE BT/RECON BT si ha un prodotto a regola d'arte in fatto di sicurezza e facilità d'utilizzo. Nonostante ciò, il BLACK DIAMOND GUIDE BT/RECON BT può comportare rischi se usato in modo inappropriato o errato. Ci riferiamo ai possibili rischi nel capitolo 2e alle note di sicurezza collocate in tutto il manuale d'utilizzo.

Il presente manuale d'uso è stato realizzato per garantire la sicurezza nell'utilizzo di BLACK DIAMOND GUIDE BT/RECON BT. Le istruzioni di sicurezza nel presente documento devono essere seguite in ogni momento. Prima di utilizzare il BLACK DIAMOND GUIDE BT/RECON BT, è necessario leggere e capire il presente manuale d'uso.

Black Diamond Equipment non risponde per errori tecnici o refusi di stampa nel presente manuale, né per danni causati direttamente o indirettamente al momento della consegna, della prestazione o dell'uso del presente manuale d'uso.









Copyright © Black Diamond Equipment, 09/2021



La presente traduzione del manuale originale è protetta da copyright. Tutti i diritti, soprattutto i diritti di riproduzione, distribuzione e traduzione sono riservati. Nessuna parte di questo documento può essere riprodotta o memorizzata, elaborata, duplicata o distribuita utilizzando sistemi elettronici in qualsiasi forma (fotocopie, microfilm o altro metodo) senza il consenso scritto di Black Diamond Equipment. Le violazioni possono incorrere in sanzioni penali.

## 1.1 MARCATURE

In conformità alle normative applicabili, sul BLACK DIAMOND GUIDE BT/RECON BT o/e sulla confezione si possono trovare le seguenti marcature:

	Il marchio di conformità CE indica l'adempimento delle direttive UE rilevanti. Vedere capitolo 7. Conformità.
	Il marchio di conformità CE indica l'adempimento delle direttive UE rilevanti. Vedere capitolo 7. Conformità.
	Simbolo del bidone dei rifiuti: raccomanda agli utenti di smaltire l'attrezzatura elettrica ed elettronica logora separatamente dai rifiuti indifferenziati.
FCC ID	FCC ID: indica la conformità alla Parte 15 delle Regole FCC
IC ID	IC ID: indicando la conformità agli standard RSS esenti da licenza di Industry Canada.
	Logo Bluetooth®: La parola e il logo Bluetooth® sono un marchio registrato di proprietà di Bluetooth SIG, Inc. ed ogni uso di tale marchio presso Black Diamond Equipment è coperto da licenza. Altri marchi registrati e nomi commerciali sono proprietà dei rispettivi titolari.
SN	Un numero seriale da 12 cifre identifica il dispositivo e viene usato per la registrazione del dispositivo. Le prime 4 cifre indicano l'anno e la settimana di produzione.
	Simbolo per il recycling.
	Simbolo della batteria: indica il tipo di batteria e la posizione corretta.
	Pittogramma delle istruzioni: consiglia agli utenti di leggere le istruzioni e avvertenze.
	Nome del brand Black Diamond.
	Logo di Black Diamond.
GUIDE BT	Esempio del nome del modello.

## 1.2 RESPONSABILITÀ

Le informazioni contenute nel presente manuale d'uso descrivono ma non garantiscono le funzioni del prodotto. Non assumiamo responsabilità per danni causati da:

- uso improprio,
- mancata osservanza del manuale d'uso,
- modifiche non autorizzate al BLACK DIAMOND GUIDE BT/RECON BT,
- lavoro improprio con e sul BLACK DIAMOND GUIDE BT/RECON BT,
- continuare a utilizzare BLACK DIAMOND GUIDE BT/RECON BT nonostante l'evidente usura,
- riparazioni effettuate senza autorizzazione ed impropriamente,
- emergenze, influenze esterne o forza maggiore.

**▲ NOTA** *Cambiamenti o modifiche non approvate esplicitamente dal produttore comporteranno l'impossibilità di utilizzare il dispositivo.*

### **1.3 CONDIZIONI DI GARANZIA**

Il produttore fornisce una garanzia di 2 anni che copre i difetti di fabbricazione e dei materiali di BLACK DIAMOND GUIDE BT/RECON BT a partire dalla data di acquisto. Eccezioni sono le batterie, il sistema di trasporto e il laccio da polso, nonché tutti i danni causati da un uso improprio o dallo smontaggio dell'unità da parte di persone non autorizzate. Eventuali altre garanzie e responsabilità per conseguenti danni sono espressamente escluse. Per richieste di garanzia, si prega di esporre la ricevuta d'acquisto e la descrizione del guasto al punto di vendita.

Registra il tuo BLACK DIAMOND GUIDE BT/RECON BT nell'Applicazione PIEPS (iOS, Android) o su [my.pieps.com](http://my.pieps.com) e ottieni:

- un'estensione della garanzia dai 2 ai 5 anni!
- Informazioni importanti sugli aggiornamenti software!

### **1.4 INDIRIZZO E SUPPORTO DEL PRODUTTORE**

Black Diamond Equipment, Ltd. 2084 East 3900 South, Salt Lake City, UT 84124

Europa: Black Diamond Equipment Hans-Maier-Straße 9, 6020, Innsbruck, Austria

Per problemi tecnici, si prega di contattare il supporto: [blackdiamondequipment.com](http://blackdiamondequipment.com)

### **1.5 USO PREVISTO**

Il BLACK DIAMOND GUIDE BT/RECON BT funge da dispositivo di ricerca delle vittime di valanga (ricetrasmittitore di valanghe) per la localizzazione di persone sepolte e deve essere utilizzato esclusivamente come previsto. Ogni altro uso richiede il consenso scritto di Black Diamond Equipment. L'uso improprio può mettere a rischio le persone e causare danni al dispositivo. Il BLACK DIAMOND GUIDE BT/RECON BT non è un dispositivo che funziona automaticamente con funzionalità parzialmente automatiche: per questo motivo, il BLACK DIAMOND GUIDE BT/RECON BT può essere messo in servizio solo dopo aver letto e capito la documentazione. Il mancato utilizzo del dispositivo secondo quanto previsto, comporterà il rifiuto di tutte le richieste di responsabilità e garanzia. Il dispositivo BLACK DIAMOND GUIDE BT/RECON BT deve essere utilizzato solo nelle condizioni d'uso descritte nella documentazione.

### **1.6 GRUPPO TARGET E CONOSCENZA PRECEDENTE**

Un segnalatore di valanghe dovrebbe far parte dell'equipaggiamento d'emergenza valanghe di tutti coloro che si avventurano, dalla pista protetta, su terreni aperti e non protetti (ad esempio sci-alpinismo, freeride, operazioni di soccorso in montagna, ecc.).

Gli utenti del BLACK DIAMOND GUIDE BT/RECON BT devono soddisfare le seguenti condizioni:

- Leggere e comprendere il presente manuale d'uso.
- Gli utenti con problemi di vista devono assicurarsi di poter leggere l'etichetta e i display sul dispositivo e le istruzioni nella documentazione senza problemi.

- Se gli utenti con problemi di udito non sono in grado di sentire il segnale acustico, devono assicurarsi di poter interpretare correttamente le indicazioni del display in base alle istruzioni contenute nel manuale d'uso.
- Un addestramento regolare garantisce un uso sicuro ed efficiente di BLACK DIAMOND GUIDE BT/RECON BT.

## 1.7 ASPETTI ESSENZIALI

Il BLACK DIAMOND GUIDE BT/RECON BT soddisfa lo stato attuale della tecnologia e le normative applicabili in materia di salute e sicurezza. Tuttavia, l'uso improprio o scorretto possono comportare rischi per:

- la vita e la salute degli utenti o di terze parti,
- il BLACK DIAMOND GUIDE BT/RECON BT e la proprietà dell'utente,
- l'efficienza del BLACK DIAMOND GUIDE BT/RECON BT.

## 1.8 SPECIFICHE TECNICHE

<b>Nome</b>	BLACK DIAMOND GUIDE BT/RECON BT
<b>Frequenza di trasmissione</b>	457 kHz
<b>Potenza di campo</b>	max. 7 dB $\mu$ A/m (2,23 $\mu$ A/m) alla distanza di 10 m
<b>Frequenza di trasmissione del Bluetooth®</b>	2.402 – 2.480GHz
<b>Bluetooth® transmit power</b>	0 dBm
<b>Alimentazione elettrica</b>	3x Alcaline (AAA) LR03 1.5 V o 3x litio (AAA) FR03 1.5V
<b>Durata della batteria</b>	400/200 h (Alcaline) 600/300 h (Litio)
<b>Larghezza della striscia di ricerca</b>	60 m
<b>Dimensioni (LxLxH)</b>	118 x 76 x 29 mm
<b>Peso</b>	230/220 g (incl. batterie)
<b>Intervallo di temperatura</b>	da -20°C a +45°C (da -4°F a +113°F)
<b>Intervallo di temperatura di stoccaggio</b>	da -25° C a +70° C (da -13° F a +158° F)

## 2. SICUREZZA

Il presente manuale d'uso è strutturato in conformità alle normative UE applicabili e contiene istruzioni di sicurezza. Ogni individuo è personalmente responsabile per il rispetto delle istruzioni di sicurezza. Questo capitolo contiene tutte le informazioni relative alla sicurezza.

Se qualcosa non è chiaro o difficile da comprendere, si prega di contattare il nostro team di supporto.

### 2.1 PAROLE DI SEGNALAZIONE UTILIZZATE NELLE ISTRUZIONI DI SICUREZZA



#### **PERICOLO**

***Minaccia imminente per la vita delle persone***

*Un'istruzione di sicurezza con la parola chiave PERICOLO indica una minaccia imminente per la vita e la salute delle persone!*

- ⚠ AVVISO** **Rischio di lesioni personali (gravi lesioni) e possibili danni materiali**  
*Un'istruzione di sicurezza con la parola chiave AVVISO indica un possibile pericolo per la salute delle persone.*
- ⚠ ATTENZIONE** **Rischio di danni materiali e possibili rischi minori di lesioni**  
*Un'istruzione di sicurezza con la parola chiave ATTENZIONE indica una possibile situazione che può portare a danni materiali.*
- NOTA** *Questo simbolo con il testo NOTA indica informazioni di supporto.*

## 2.2 REGOLE GENERALI DI SICUREZZA E OBBLIGHI

Le seguenti regole e obblighi di sicurezza si applicano in generale per l'utilizzo di BLACK DIAMOND GUIDE BT/RECON BT:

- Il dispositivo BLACK DIAMOND GUIDE BT/RECON BT deve essere utilizzato solo in perfette condizioni.
- È vietato cambiare o modificare BLACK DIAMOND GUIDE BT/RECON BT senza previo permesso scritto di Black Diamond Equipment.
- Non tentare di riparare danni o malfunzionamenti senza autorizzazione. E' consigliabile invece, contattare il nostro supporto, che darà informazioni su come procedere. Il BLACK DIAMOND GUIDE BT/RECON BT non deve essere utilizzato fino a quando il danno / malfunzionamento non è stato riparato.
- Le istruzioni di sicurezza e di funzionamento nel manuale d'uso devono essere seguite in ogni momento.

## 2.3 RISCHI RESIDUI | AVVERTENZE

Anche se il dispositivo di ricerca BLACK DIAMOND GUIDE BT/RECON BT è stato progettato con la massima cura e tutti i fatti relativi alla sicurezza sono stati presi in considerazione, i rischi residui possono esistere e devono essere valutati mediante una valutazione dei rischi. Tutti i rischi e le avvertenze risultanti dalla valutazione del rischio sono elencati in questo capitolo.

- ⚠ PERICOLO** **Rischio di perdita del dispositivo**  
*Trasportare sempre il dispositivo nel sistema di trasporto incluso! Tenere il dispositivo sempre attaccato al cavo!*
- ⚠ PERICOLO** **Rischio di un dispositivo non trasmittente a causa del Bluetooth abilitato**  
*La modalità Bluetooth è probabilmente solo per la gestione dei dispositivi e la modalità di training! Non utilizzare mai la funzione Bluetooth in caso di terreno di valanga!*
- ⚠ PERICOLO** **Rischio di perdita del dispositivo durante la misurazione dell'angolo di pendenza**  
*Sebbene il GUIDE BT continui a trasmettere mentre l'inclinometro è attivo, la funzione deve essere utilizzata solo per motivi di training. Non utilizzare mai la funzione di inclinometro in caso di terreno di valanga!*
- ⚠ PERICOLO** **Rischio di esplosione della batteria a causa di tipi di batteria impropri o batterie danneggiate**  
*Utilizzare solo batterie del tipo "Alcalina (AAA) LR03 1.5 V" o 3x Litio (AAA) FR03 1.5V"! Non usare mai una batteria danneggiata!  
L'uso delle batterie al litio deve essere confermato nell'Applicazione PIEPS!*

**⚠ PERICOLO** ***Rischio di lettura errata della capacità della batteria dovuta a tipi di batteria errati***  
Utilizzare solo batterie del tipo “Alcalina (AAA) LR03 1.5 V” o 3x Litio (AAA) FR03 1.5V”!  
*L'uso delle batterie al litio deve essere confermato nell'Applicazione PIEPS!*

**⚠ AVVISO** ***Rischio di danni all'udito a causa del livello di rumore elevato.***  
*Non tenere mai il dispositivo direttamente vicino all'orecchio! Si raccomanda sempre una distanza minima di 50 cm.*

**⚠** ***Rischio di schiacciamento***  
**ATTENZIONE** *Sii consapevole di un rischio di schiacciamento quando usi i cursori!*

**⚠** ***Rischio di malfunzionamento o danneggiamento del dispositivo a causa di temperature estreme***  
**ATTENZIONE** *Non esporre il dispositivo a temperature estreme o fuori dai limiti d'utilizzo! Conservare il dispositivo protetto dalla luce solare diretta! Temperature estreme possono causare malfunzionamenti o danni!*

**NOTA** *L'utente è tenuto a leggere il manuale d'uso!*

### 3. IMBALLAGGIO

- 1x BLACK DIAMOND GUIDE BT/RECON BT
- 3x batterie alcaline (nello scomparto batterie)
- 1x sistema di trasporto BLACK DIAMOND GUIDE BT/RECON BT
- 1x laccio manuale (solo Guide BT)
- 1x guida rapida di avvio

Controllare che i contenuti siano completi e non danneggiati dopo il disimballaggio. Se necessario mettetevi in contatto con il vostro punto vendita o il nostro team di supporto.

Un corretto smaltimento dell'imballaggio è un modo per proteggere l'ambiente (la carta nei rifiuti di carta, la plastica in quelli di plastica ecc.).

## 4. DESCRIZIONE GENERALE

### 4.1 STRUTTURA

GUIDE BT

RECON BT

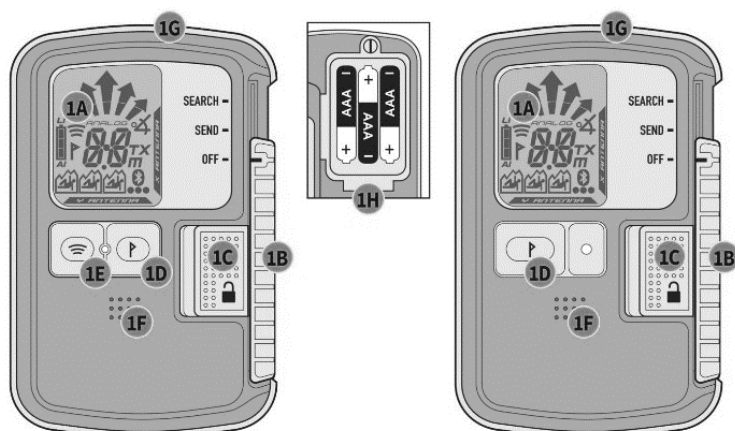

- (1A) display LCD (retro illuminato)
- (1B) interruttore OFF/SEND/SEARCH
- (1C) Blocca interruttore
- (1D) Pulsante MARK
- (1E) Pulsante SCAN
- (1F) Altoparlante
- (1G) Controllo di trasmissione LED
- (1H) Scomparto della batteria



- (2A) Indicazione di direzione
  - (2B) Indicazione di distanza
  - (2C) Simbolo di trasmissione
  - (2D) Capacità/tipo della batteria
  - (2E) MARK (marcatura possibile)
  - (2F) Antenna trasmittente attiva
  - (2G) Numero di sotterranei (1-3)
  - (2H) Numero di sotterranei (4 o oltre)
  - (2J) Trasmittitore marcato
  - (2K) Bluetooth attivo
  - (2L) Modalità inclinometro\*
  - (2M) Modalità TX600\*
  - (2N) Modalità SCAN\*
  - (2P) Modalità analogica\*
  - (2Q) Simbolo metro per SCAN/modalità analogica\*
- \* solo GUIDE BT

### 4.2 SISTEMA DI TRASPORTO

BLACK DIAMOND consiglia di usare il sistema di trasporto incluso (3A). Per proteggere lo schermo del dispositivo di ricerca, trasportarlo con il display rivolto verso l'interno (3B). Il LED di controllo della trasmissione (1G) è visibile nella finestra della custodia (3C).

Il laccio manuale incluso è destinato all'uso per sessioni di training.



**⚠ PERICOLO** *Rischio di perdita del dispositivo*

*Trasportare sempre il dispositivo nel sistema di trasporto incluso! Tenere il dispositivo sempre attaccato al cavo!*

## 4.3 ACCENSIONE | AUTO-CONTROLLO | MODALITÀ INVIO

Accensione: Spostare l'interruttore (1C) verso sinistra e l'interruttore (1B) verso l'alto nella posizione SEARCH. Quindi rilasciare l'interruttore (1C) e spostare l'interruttore (1B) verso il basso, finché non si blocca nella posizione SEND.

Il display mostra la versione del firmware, la capacità della batteria, l'avanzamento dell'auto-controllo (4A), il risultato dell'auto-controllo (4B), il conto alla rovescia del controllo gruppo (4C) ed infine il display di invio con l'antenna trasmittente attiva (4D).

Il dispositivo ora è nella modalità Invio, il LED di controllo di trasmissione (1G) è lampeggiante.

**NOTA** *Durante l'autocontrollo deve essere mantenuta una distanza minima di 5 m da altri dispositivi e da tutte le fonti di interferenza elettroniche, magnetiche e metalliche.*

**⚠ PERICOLO** *Verificare sempre che l'interruttore sia bloccato nella posizione. L'interruttore non deve ruotare a meno che il blocco dell'interruttore non sia disinserito.*

Se l'autocontrollo ha esito positivo, viene visualizzato sul display "OK" (4B). In caso di avviso del dispositivo, viene emesso un segnale di allarme e il display indica "E" in combinazione con un numero (4E). Per i codice di errore, consultare il capitolo [6.1](#).

				
Versione Firmware Capacità/tipo della batteria (AL=Alcalina, LI=Litio)	Auto-controllo OK	Conto alla rovescia del controllo gruppo	Display SEND	Errore auto- controllo

### Send-Vibra

Inoltre, il GUIDE BT fornisce la conferma della modalità di invio tattile (vibra 10 volte).

Questa funzione è abilitata per default e può essere disattivata nel gestore dispositivo PIEPS APP.



## 4.4 CONTROLLO DEL GRUPPO

Nonostante un esauriente auto-controllo, prima di ogni tour, è obbligatorio un controllo del dispositivo di ricerca in valanga (controllo di trasmissione e di ricezione)! Il BLACK DIAMOND GUIDE BT/RECON BT si avvale della funzione di controllo del gruppo. Nella modalità di controllo gruppo l'intervallo di ricezione è limitato ad 1 m.

	<b>Controllo del gruppo regolare</b> BLACK DIAMOND GUIDE BT/RECON BT Controllo: frequenza	<b>Controllo del gruppo esteso</b> solo GUIDE BT Controllo: frequenza/impulso/periodo
Avvio	Premere e tenere premuto il pulsante MARK (1D) mentre viene eseguito il conto alla rovescia del controllo del gruppo (CH)	Premere e tenere premuto il pulsante SCAN (1E) mentre viene eseguito il conto alla rovescia del controllo del gruppo (CH)
Risultato	<ul style="list-style-type: none"> <li>• "Indicazione distanza" = OK</li> <li>• "ER" = errore (la frequenza non corrisponde allo standard)</li> </ul>	<ul style="list-style-type: none"> <li>• "OK" = OK</li> <li>• "ER" = errore (uno o più dei parametri di trasmissione non corrispondono allo standard)</li> </ul>
Fine	Pulsante di rilascio	

Il controllo del gruppo regolare è sufficiente per controllare dispositivi digitali moderni con 3 antenne.

Il controllo del gruppo esteso è consigliato per controllare i vecchi dispositivi (dispositivi analogici ad antenna singola).

### Letture a display del controllo del gruppo regolare



Dispositivo che non trasmette o distanza troppo ampia (> 1 m)



Letture distanza: trasmissione del dispositivo e frequenza secondo lo standard

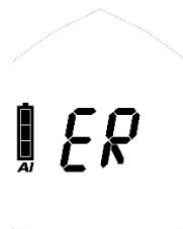

Il dispositivo trasmette ma la frequenza non corrisponde allo standard



## Letture a display del controllo del gruppo esteso



Dispositivo che non trasmette o distanza troppo ampia (> 1 m)



Lettura distanza: trasmissione del dispositivo e tutti i parametri di trasmissione secondo lo standard

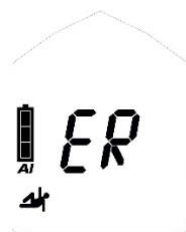

Il dispositivo trasmette ma uno o più dei parametri di trasmissione non corrispondono allo standard



Più di un segnale entro un campo di 1 m => aumenta la distanza



Indicazione a onda continua | indicazione del vecchio dispositivo (vedi capitolo [4.8.6](#))

## Pro-modalità per controllo gruppo

Il GUIDE BT fornisce in aggiunta una pro-mode. La pro-mode consente un controllo di trasmissione come un controllo di ricezione senza uscire dalla modalità di controllo del gruppo. Per default, è disabilitata e può essere abilitata nella PIEPS APP per la gestione del dispositivo.

- Punta il dispositivo GUIDE BT verso il basso per trasmettere in modalità di controllo del gruppo
- Punta il dispositivo GUIDE BT verso l'alto per trasmettere in modalità di controllo del gruppo



Pro-modalità SEARCH

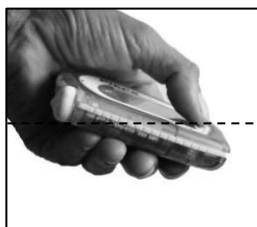

Pro-modalità SEND

(immagine di esempio)

## Il controllo completo dell'apparecchio di ricerca valanghe con pro-mode

(1) Ricevere il controllo

Leader del gruppo => pro-mode SEND: dispositivo che trasmette?

Tutti gli altri => modalità di ricerca: dispositivi riceventi?

(2) Controllo di trasmissione

Capogruppo => RICERCA pro-mode: dispositivo ricevente?

Tutti gli altri => modalità di invio: dispositivi trasmettenti?

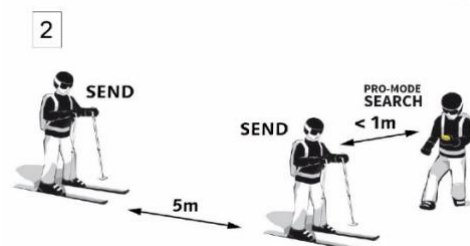
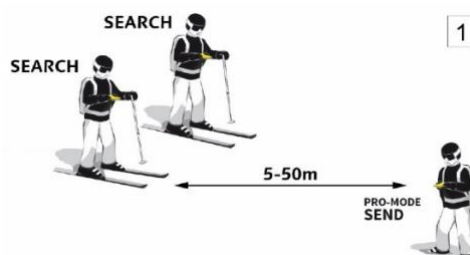

**NOTA** Il controllo di ricezione può essere combinato con un test di campo ad un'ampia distanza (50 m).

## 4.5 FUNZIONI UTILI DI BACKGROUND

Massimo supporto di background nella modalità di invio e di ricerca!

### 4.5.1 Protezione da interferenze

- Commutazione antenna automatica PIEPS | protezione in modalità invio. Se l'antenna trasmittente è influenzata da interferenze esterne, l'altra antenna subentra nella funzione di trasmissione. Il BLACK DIAMOND GUIDE BT/RECON BT trasmette sempre con il segnale più forte possibile!
- Verifica segnale | protezione nella modalità di ricerca  
E' indicato solo un segnale 457kHz verificato. Il BLACK DIAMOND GUIDE BT/RECON BT è eccellente nel filtrare i segnali fantasma!

#### Interferenza esterna e raccomandazioni sulla distanza

Tutti i dispositivi di ricerca in valanga sono molto sensibili alle fonti di interferenze elettriche e magnetiche. A causa di ciò, tutti i produttori raccomandano una distanza minima da fonti di interferenza elettroniche, magnetiche e metalliche (telefono cellulare, radio, chiavi, chiusure magnetiche, ecc.):

**Distanza minima nella modalità di invio: 20 cm | Distanza minima nella modalità di ricerca: 50 cm**

### 4.5.2 Supporto PIEPS iPROBE

I dispositivi di ricerca con supporto iPROBE\* si disattivano automaticamente quando si prova con la sonda elettronica PIEPS iPROBE. Ciò previene le sovrapposizioni dei segnali e il segnale successivo più forte viene automaticamente visualizzato sul display del dispositivo di ricerca ricevente. Supporto massimo in più sepolture!

- Il supporto iPROBE è attivato automaticamente sui dispositivi di ricerca con la versione del firmware V1.1 o minori.
- Il supporto iPROBE è disattivato automaticamente sui dispositivi di ricerca con la versione del firmware V1.2 o maggiori e può essere attivato tramite l'Applicazione PIEPS .

*\* dispositivi di ricerca con supporto iPROBE: BLACK DIAMOND GUIDE BT/RECON BT, PIEPS PRO BT/POWDER BT, PIEPS MICRO, PIEPS DSP PRO/SPORT/PRO ICE, PIEPS DSP STANDARD/TOUR ≥ v5.0, PIEPS FREERIDE.*

## 4.6 SEND ⇔ SEARCH

Spostare l'interruttore (1C) verso sinistra e l'interruttore (1B) verso l'alto nella posizione SEARCH.

## 4.7 SEARCH ⇔ SEND

Spostare il cursore (1B) verso il basso, finché non si blocca nella posizione SEND.

### 4.7.1 Valanga secondaria | Auto-ricerca-per-Invio

Il BLACK DIAMOND GUIDE BT/RECON BT si avvale della funzione Auto-Search-to-Send. Per default è disabilitata e può essere abilitata nella PIEPS APP per la gestione del dispositivo. Una volta abilitato, il dispositivo passa automaticamente alla modalità di ricerca dopo un certo lasso di tempo senza movimento (sotterramento).

La funzione fornisce le seguenti caratteristiche:

- inizializzazione movimento controllato
- Breve timeout della commutazione

- Lunga fase di riscaldamento con avviso e conto alla rovescia prima di commutare
- Avviso continuo, anche dopo la commutazione

#### 4.7.2 Operazione

Una volta abilitato il ripristino automatico, mentre si trova in modalità di ricerca, dopo il tempo predeterminato senza movimento, il trasmettitore inizierà il processo di ripristino automatico. Come mostrato nel seguito, inizierà un conto alla rovescia con un suono associato. Se in qualsiasi momento del conto alla rovescia viene premuto il pulsante Mark, l'orologio verrà azzerato e il ricetrasmittitore rimarrà in Ricerca. Se viene rilevato un segnale durante il conto alla rovescia, anche il timer verrà azzerato e il ricetrasmittitore rimarrà in ricerca.

Funzione di dispositivo di ricerca	CERCA	AVVISO	INVIA
Indicazione sul display	Display Cerca		
Suono	Suono per Cerca		
Interruzione manuale		Spegnere il dispositivo o premere il pulsante MARCA	Spegnere il dispositivo o in modalità di invio
		<b>AVVISO DI START</b>	<b>COMMUTARE SU INVIO</b>
Impostazione 1 (60 s)		0:30 min	1:00 min
Impostazione 2 (90 s)		1:00 min	1:30 min
Impostazione 3 (120 s)		1:30 min	2:00 min

## 4.8 MODALITÀ DI RICERCA | STRATEGIA DI RICERCA

### 4.8.1 In caso di emergenza

Una persona sepolta ha maggiore possibilità di essere salvata dall'efficiente soccorso di un compagno. In caso di un incidente applicare le seguenti misure: **MANTENERE LA CALMA, OSSERVARE, AVVISARE, AGIRE CON COORDINAZIONE!**

#### (1) Mantenere la calma ed ottenere una visione d'insieme

- Ci sono altri rischi?
- Quante vittime?
- Determinare l'area di ricerca primaria!

#### (2) Effettuare una chiamata di emergenza

- EU 112, AT 140, CH 1414, IT 118, FR 15, NA 911

### (3) Ricerca di sepoltura

- Ricerca del segnale (occhi + orecchi, dispositivo di ricerca)
- Ricerca grossolana (a partire dal segnale iniziale)
- Ricerca finale (più vicino di 5 m sulla superficie)
- Localizzazione (sondaggio sistematico)

### (4) Scavo sistematico

### (5) Primo soccorso

### (6) Salvataggio

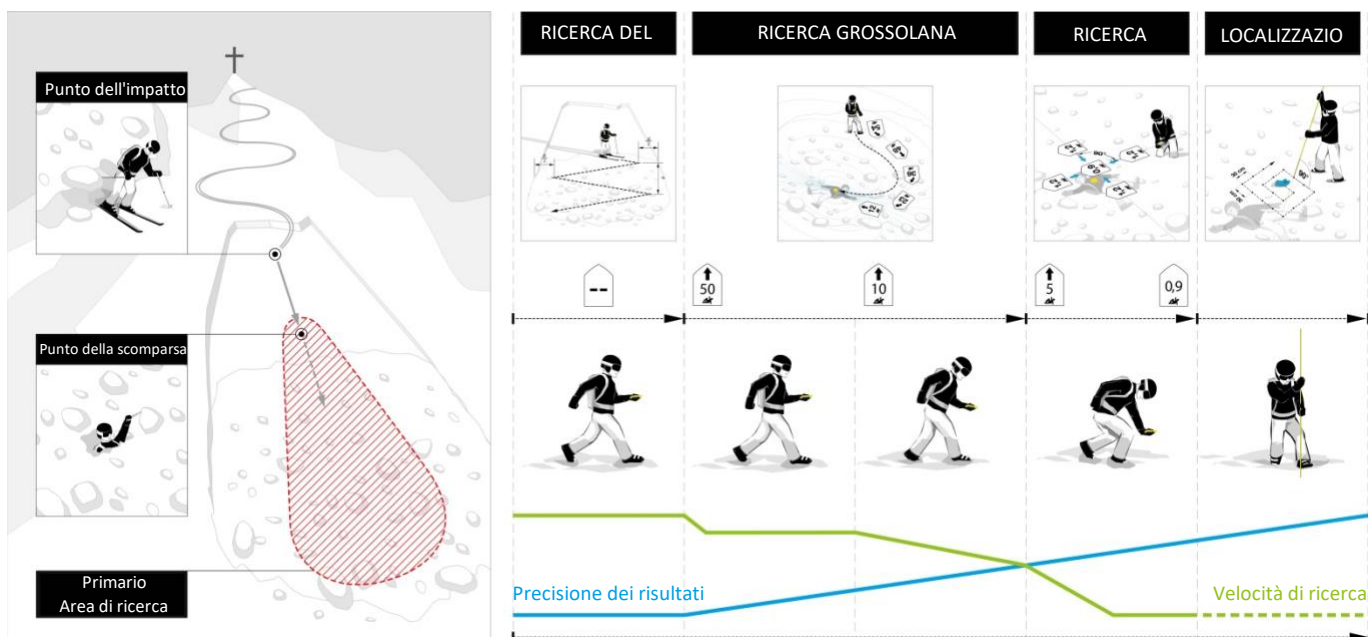

#### 4.8.2 Ricerca del segnale

Inizia la ricerca nell'area di ricerca primaria per il rilevamento del segnale iniziale e per i segnali visivi / acustici. Il BLACK DIAMOND GUIDE BT/RECON BT ha un campo di ricezione circolare che consente una corretta indicazione della direzione e della distanza dal punto di rilevamento del segnale iniziale - un metodo specifico come la giravolte/rotazione non è necessario. Tutti i segnali delle sepolture che rientrano nel campo massimo di ricezione vengono ricevuti simultaneamente.

Percorrere rapidamente la larghezza della striscia di ricerca nell'area di ricerca. La larghezza della striscia di ricerca consigliata per il BLACK DIAMOND GUIDE BT/RECON BT è 60 m. Sul display appare: "nessun segnale"

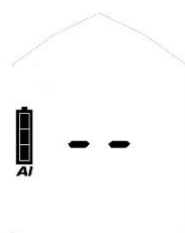

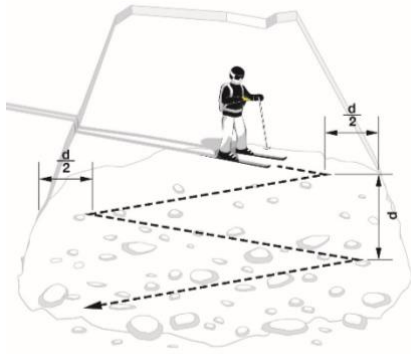

Un soccorritore con gli sci per la ricerca del segnale  
d = larghezza della striscia di ricerca

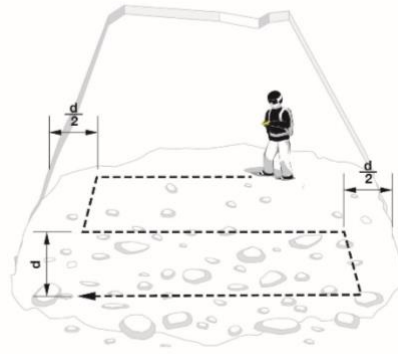

Un soccorritore a piedi per la ricerca del segnale

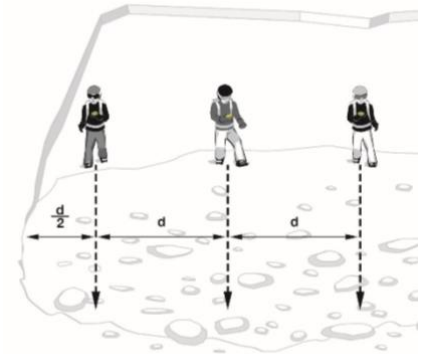

Ulteriori soccorritori per la ricerca del segnale

**NOTA** *Tutti i partecipanti, osservatori inclusi, devono commutare i loro dispositivi sulla modalità di ricerca (o sulla modalità di standby)! Seguire anche le raccomandazioni sulla distanza di interferenza esterna!*

Non appena vengono ricevuti i segnali, sul display vengono visualizzate la distanza e la direzione verso il segnale più forte. Il numero di vittime situato all'interno del campo di ricezione è indicato dal numero di figure umane.

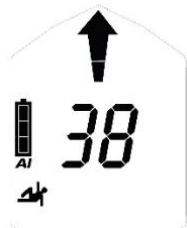

una

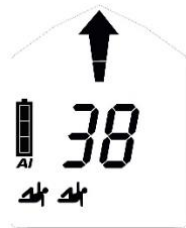

due



tre

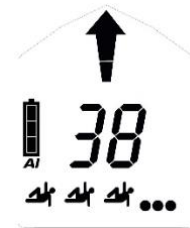

quattro o più

#### Vibrazione al rilevamento del segnale iniziale

Il dispositivo di ricerca GUIDE BT fornisce supporto tattile aggiuntivo mediante vibrazione al rilevamento del segnale iniziale. Ciò consente ai soccorritori di concentrarsi sulla ricerca della superficie visiva durante la ricerca del segnale.



#### 4.8.3 Ricerca grossolana

Seguire rapidamente la freccia direzionale e verificare una lettura a distanza decrescente. Cambiare la direzione di ricerca di 180° in caso di una lettura a distanza crescente.

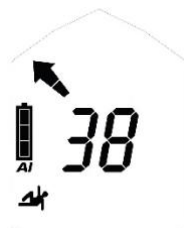

Svoltare a sinistra

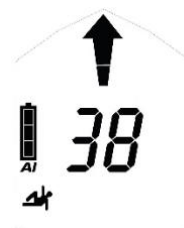

Muoversi a diritto



Svoltare a destra

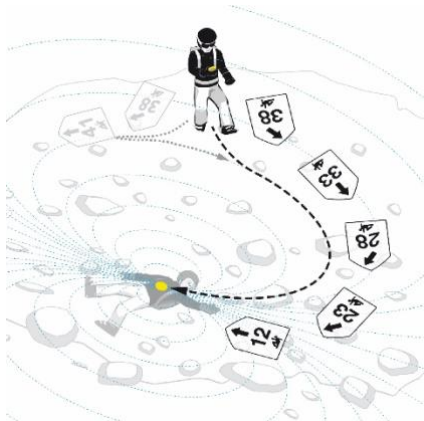

**NOTA** Operare con calma e con concentrazione quando si è nella modalità di ricerca.

*Evitare movimenti bruschi!*

#### 4.8.4 Ricerca precisa

Da una distanza di 5 m, la velocità di ricerca dovrebbe essere notevolmente ridotta (50 cm/s). Allo stesso tempo, inizia a lavorare vicino alla superficie della neve. Per evitare confusione durante la ricerca precisa, l'indicazione della direzione scompare al di sotto di una distanza di 2 m. Ridurre nuovamente la velocità di ricerca e trovare, con movimenti incrociati, la posizione della lettura della distanza più bassa. Un'uscita del segnale acustico dinamico supporta la ricerca precisa: più vicino è più alto/più veloce.

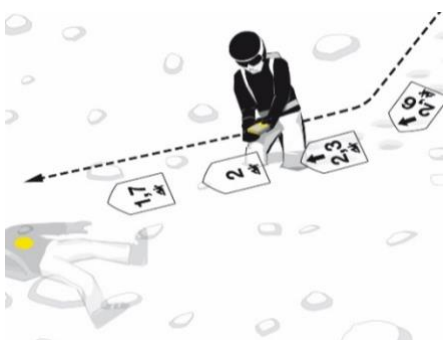

Effettuare una regolazione precisa della direzione prima che la freccia di direzione scompaia! Si sta quindi passando al dispositivo di ricerca trasmettente nella migliore posizione di accoppiamento e si risparmia tempo durante i movimenti a croce.

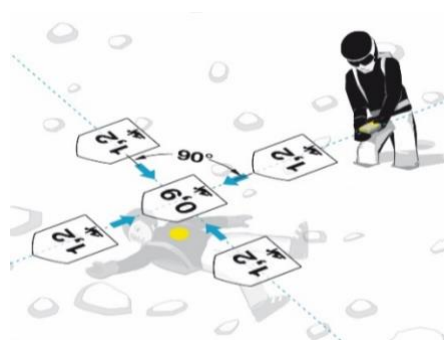

Sposta il tuo dispositivo di ricerca a una velocità lenta e costante di circa 10 cm/s, tenendolo vicino alla superficie e non ruotare il dispositivo. Cerca lungo l'asse Y, determina il valore della distanza più bassa, quindi segui l'asse X. Spostati sempre oltre il punto della distanza più bassa per verificare la tendenza della distanza. Segna il punto della lettura della distanza più bassa e inizia a localizzare.

#### 4.8.5 Localizzazione

Inizia nel punto della distanza più bassa indicata. Sonda sempre perpendicolare alla superficie. Usa la tua mano più bassa come "guida alla sonda" per assicurarti che la sonda segua un percorso costante. Segui un sistema collaudato fino a quando non hai un successo. Comunicare chiaramente un successo ai compagni. Lasciare la sonda bloccata per la guida di spalatura.

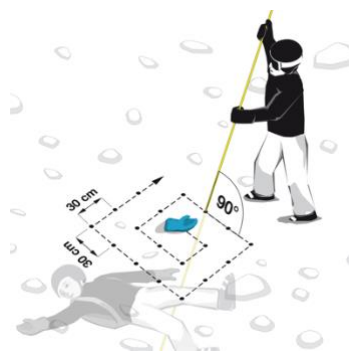

#### 4.8.6 Sepoltura multipla | funzione MARCA

Una sepoltura multipla è indicata chiaramente sul display dal numero di piccole figure umane (2G, 2H). La marcatura è possibile da una lettura a distanza di 5 m ed è indicata dal simbolo MARK(2E). Premere brevemente il tasto MARK (1D) per "nascondere" il trasmettitore localizzato. Una segnalazione riuscita è confermata da una cornice attorno alla figura umana (2J). Il display indica quindi la direzione/distanza dal prossimo segnale più forte all'interno del campo di ricezione. Se non ci sono altri segnali all'interno del campo di ricezione, il display indica "nessun segnale".

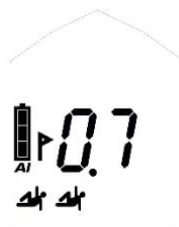

prima della marcatura



dopo la marcatura

Contrassegnare un singolo segnale: premere il tasto MARCA (1D) per 3 secondi.

Togliere la marcatura da tutto: passare alla modalità di invio e quindi tornare alla modalità di ricerca. Con il GUIDE BT è anche possibile utilizzare la funzione SCAN per un reset completo.

#### Indicazione a onda continua | Indicazione del vecchio dispositivo

I vecchi ricetrasmittitori analogici trasmettono un'onda continua oltre al segnale a impulsi. Per mantenere un impatto al minimo, si raccomanda di scendere a pochi metri di distanza dopo aver contrassegnato tale trasmettitore.



Segnale senza onda continua



Segnale con onda continua

Il BLACK DIAMOND GUIDE BT/RECON BT identifica un'onda continua e supporta visivamente lampeggiando figure umane.



### 4.9 FUNZIONE DI GUIDE BT

#### 4.9.1 Supporto Vibrazione

Vibrazione di invio: vedi [capitolo 4.3](#).

Vibrazione al rilevamento del segnale iniziale: vedere [capitolo 4.8.2](#).



## 4.9.2 Controllo gruppo esteso e pro-mode

Vedere [capitolo 0](#).

## 4.9.3 Mark e impostazioni di campo

Nel gestore dispositivo in PIEPS APP è possibile modificare il campo della marcatura da 5 m (default) a 20 m o fino a max. campo.

## 4.9.4 Inclinometro

È possibile utilizzare l'inclinometro tridimensionale integrato per controllare rapidamente il gradiente:

- Metti il tuo bastoncino da sci in pendenza in quel punto del pendio che vuoi misurare.
- Premere il tasto SCAN (1E) per 3 secondi in modalità invio.
- Metti il tuo GUIDE BT vicino al bastoncino da sci e leggi il valore indicato. Il display torna automaticamente all'indicazione della modalità di invio dopo 20 secondi.

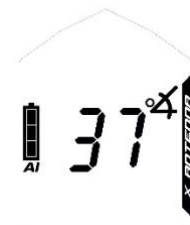

### **⚠ PERICOLO**

***Rischio di perdita del dispositivo durante la misurazione dell'angolo di pendenza***

*Sebbene il GUIDE BT continui a trasmettere mentre l'inclinometro è attivo, la funzione deve essere utilizzata solo per motivi di training. Non utilizzare mai la funzione di inclinometro in caso di terreno di valanga!*

## 4.9.5 SCAN e Selezione delle vittime

Sono disponibili due modalità SCAN:

Lo SCAN regolare fornisce una panoramica approssimativa sulla situazione di sepoltura, indicando il numero di vittime entro determinate campi di distanza. Questa è l'impostazione predefinita. Lo SCAN dettagliato mostra la direzione e la distanza per ogni vittima e consente di selezionare una vittima. L'impostazione può essere cambiata nella gestione dispositivo della PIEPS APP.

### **SCAN regolare**

Premere il tasto SCAN (1E) dalla modalità di ricerca. Il GUIDE BT scansiona l'intero campo di ricezione e visualizza una panoramica.

Durante la scansione, non spostarsi e tenere il dispositivo fermo

lettura 1: numero totale di vittime nell'arco di 5 m

lettura 2: numero totale di vittime nell'arco di 20 m

lettura 3: numero totale di vittime nell'arco di 60 m

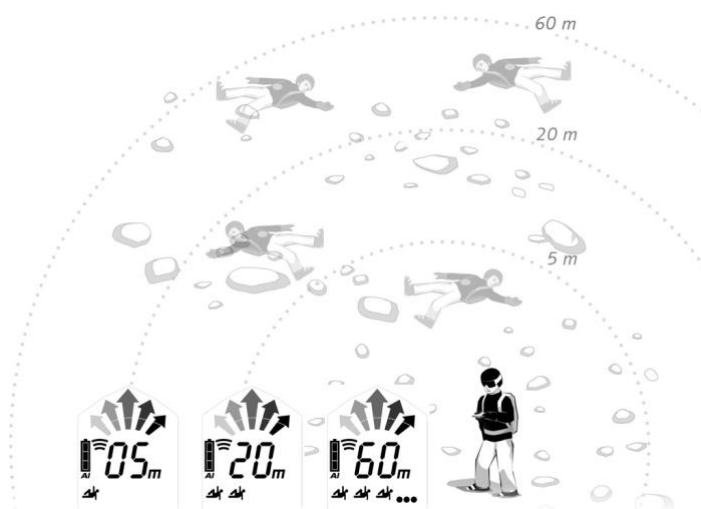



La modalità SCAN termina automaticamente ma può anche essere interrotta premendo nuovamente il pulsante SCAN.

#### SCAN dettagliato e selezione delle vittime

Premere il tasto SCAN (1E) dalla modalità di ricerca. Il GUIDE BT scansiona l'intero campo di ricezione e termina indicando la direzione e la distanza dalla prima vittima.

Usa MARK (1D) per scorrere tra le 3 vittime più vicine. Quello selezionato è circondato (2J) - seguire la direzione/lettura della distanza per avvicinarsi. La funzione MARK non è disponibile in questa modalità.

Premere SCAN per uscire dalla modalità di SCAN dettagliato e ritornare alla modalità di ricerca regolare.

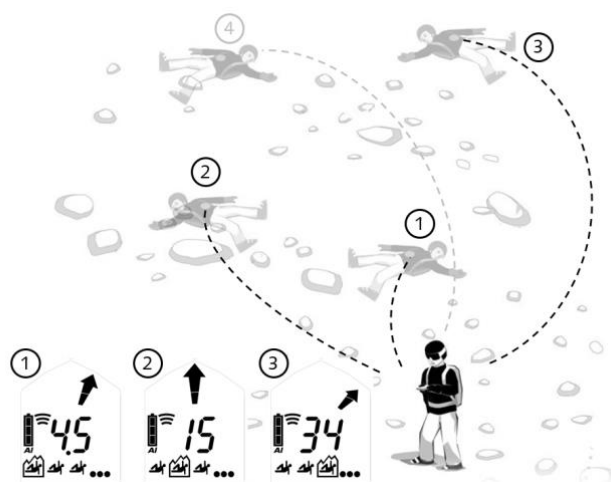

#### 4.9.6 Modalità analogica

La modalità analogica può essere utilizzata per strategie di ricerca specifiche e per motivi di dimostrazione (posizioni di accoppiamento).

Per default, è disabilitata e può essere abilitata nella gestione dispositivo della PIEPS APP.

Premere il tasto SCAN (1E) per 3 secondi in modalità di ricerca. La modalità analogica inizia con il campo più grande.

Utilizzare SCAN per ridurre il campo. Utilizzare MARK per aumentare il campo.

Premere SCAN per 3 secondi per uscire dalla modalità analogica e tornare alla modalità di ricerca regolare.

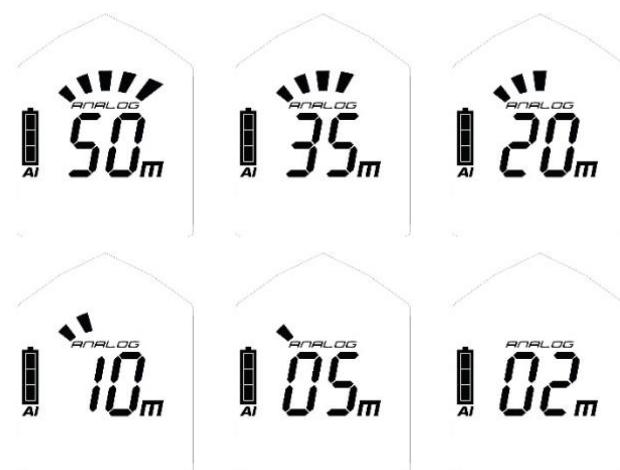

#### 4.9.7 Modalità TX600

La modalità TX600 consente il rilevamento a PIEPS TX600 – quest'ultimo è un mini trasmettitore per cani/attrezzature che funziona con 456 kHz.

**Avvio modalità TX600:** Premere il tasto MARK (1D) e SCAN (1E) simultaneamente per 3 secondi in modalità di ricerca. Sul display appare “TX” (2M). Seguire le normali fasi di ricerca, ma utilizzare una larghezza della striscia di ricerca ridotta a 20 m. MARCA può anche essere usato come normalmente, la modalità SCAN e analogica non è disponibile in modalità TX.



**Modalità di uscita TX600:** Premere di nuovo MARCA e SCAN contemporaneamente per 3 secondi. In alternativa commutare nella modalità di invio e quindi tornare alla modalità di ricerca. L'indicazione "TX" scompare e il GUIDE BT riceve di nuovo i segnali a 457 kHz.

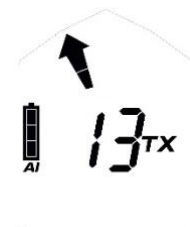

**NOTA** Nella modalità TX600 la larghezza della striscia di ricerca raccomandata è di 20 m.

## 5. GESTIONE DISPOSITIVO CON LA APPLICAZIONE PIEPS

Il Bluetooth e l'Applicazione PIEPS consentono una gestione diretta dei dispositivi (ad es. l'aggiornamento del software) e forniscono quindi una modalità di training mobile.

Scarica l'APPLICAZIONE PIEPS (Android Play Store, iOS App Store), collega il tuo BLACK DIAMOND GUIDE BT/RECON BT ed approfitta di tutte le sue funzioni!

Per attivare il Bluetooth, premere il pulsante MARK (1D) mentre si accende il dispositivo di ricerca.

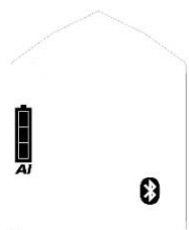

Bluetooth attivato



Connessione con il dispositivo mobile riuscita

### **⚠ PERICOLO**

**Rischio di un dispositivo non trasmettente a causa del Bluetooth abilitato**

La modalità Bluetooth è probabilmente solo per la gestione dei dispositivi e la modalità di training. Non utilizzare mai la funzione Bluetooth in caso di terreno di valanga!

Le impostazioni sono disponibili per le seguenti funzioni:

Funzione	RECON BT	GUIDE BT
Tipo di batteria (Alcalina/Litio)	✓	✓
Auto-Ricerca-per-Invio timeout (60 s/90 s/120 s)	✓	✓
Controllo del gruppo ON/OFF	✓	✓
Modalità Pro per controllo gruppo ON/OFF		✓
Send-Vibra ON/OFF		✓
Modalità analogica ON/OFF		✓
Modalità Scan (regolare/dettagliate)		✓
Campo di marcatura (5 m/20 m/CampoMax)		✓

### Ulteriore contenuto utile nell'Applicazione PIEPS:

- Scenari di training
- Conoscenza di base
- Aggiornamenti software
- Manuali

## 6. RISOLUZIONE DEI PROBLEMI, MANUTENZIONE, CONSERVAZIONE, SMALTIMENTO

### 6.1 RISOLUZIONE DEI PROBLEMI

<i>Errore</i>	<i>Descrizione</i>	<i>Misura</i>
	<i>Nessuna indicazione sul display</i>	Controllare che il dispositivo non abbia danni fisici. Controllare la capacità, il tipo e la polarità della batteria (+,-). Sostituire le batterie. Portare il dispositivo al proprio rivenditore.
E0	<i>Alta corrente</i> questo errore scompare dopo l'auto-controllo.	Portare il dispositivo al proprio rivenditore.
E1	<i>Configurazione del sistema</i> Questo errore rimane sul display. Dispositivo non è utilizzabile.	Portare il dispositivo al proprio rivenditore.
E2 E3 E4	<i>Trasmittitore o ricevitore o amplificatore</i> L'errore scompare dopo l'auto-controllo. Il dispositivo ha una funzionalità limitata nella modalità di ricerca o invio.	Ripetere l'auto-controllo in un'area priva di interferenze (all'aperto) e controllare che non ci siano fonti di interferenze elettroniche, magnetiche e metalliche. In caso di un errore permanente portare il dispositivo al proprio rivenditore.
E5	<i>Processore</i> Questo errore rimane sul display. Dispositivo non è utilizzabile.	Portare il dispositivo al proprio rivenditore.
E6	<i>Indicatore della distanza e/o della direzione</i> questo errore scompare dopo l'auto-controllo. Il dispositivo ha funzionalità limitate per quanto riguarda la distanza e/o l'indicazione della direzione.	Portare il dispositivo al proprio rivenditore.
E8	<i>Accelerometro</i> questo errore scompare dopo l'auto-controllo. Il dispositivo ha limitato la funzionalità: Auto-Ricerca-per-Invio non è possibile. Il controllo di gruppo pro-mode non è possibile.	Portare il dispositivo al proprio rivenditore.
E9	<i>Bluetooth</i> Attivazione del Bluetooth e/o connessione impossibile. La funzione di segnalatore di valanga sta funzionando. Non viene controllato durante l'auto-controllo, si verifica solo durante l'attivazione del Bluetooth.	Riprovare per attivare la modalità Bluetooth. In caso di un errore permanente portare il dispositivo al proprio rivenditore.

### 6.2 SOSTITUZIONE DELLA BATTERIA

Sostituire le batterie non appena l'indicatore della capacità della batteria (2D) indica che la batteria è scarica. Sostituire ogni volta tutte e tre le batterie! Per fare ciò, aprire il vano batteria (1H) e assicurarsi di inserire le

nuove batterie nel modo giusto. Per lo smaltimento delle batterie, seguire le normative applicabili nel proprio paese.







**⚠ PERICOLO** *In caso di uso scorretto delle batterie usate c'è il rischio di esplosione*

**Rischio di indicazione scorretta della capacità delle batterie**

*Utilizzare solo batterie del tipo "Alcalina (AAA) LR03 1.5 V" o 3x Litio (AAA) FR03 1.5V"*

*L'uso delle batterie al litio deve essere confermato nell'Applicazione PIEPS!*

Durata della batteria	Alcalina	Litio
GUIDE BT	400 h SEND	600 h SEND
RECON BT	200 h SEND	300 h SEND

	3/3 pieno	100% - 66% SEND	✓
	2/3 pieno	66% - 33% SEND	✓
	1/3 pieno	33% - 20 h	✓
	vuoto	20 h SEND (+10° C, 50° F) + 1 h SEARCH (-10° C, 14° F)	
	vuoto, lampeggiante	Ultima riserva. il dispositivo può spegnersi da un momento all'altro	

## 6.3 PULIZIA

Utilizzare un panno umido senza detergente per pulire il dispositivo.

**NOTA** *Non utilizzare acqua corrente, vapore o detergente per pulire il dispositivo, Ciò potrebbe impedire il funzionamento del dispositivo.*



## 6.4 CONSERVAZIONE

Conservare il dispositivo in un luogo asciutto a temperatura ambiente.



**NOTA** *Se il dispositivo non viene utilizzato per lunghi periodi di tempo (mesi estivi), si consiglia di rimuovere le batterie dal vano batterie. La garanzia non copre i danni causati da perdite di batterie.*

**⚠ ATTENZIONE** **Rischio di malfunzionamento o danneggiamento del dispositivo a causa di temperature estreme**

*Non esporre il dispositivo a temperature estreme al di fuori dei limiti operativi! Conservare il dispositivo protetto dalla luce solare diretta! Temperature estreme possono causare malfunzionamenti o danni!*



## 6.5 SMALTIMENTO

### NOTA

*Si prega di notare che il dispositivo è un dispositivo elettronico. Non può quindi essere smaltito dalle società di gestione dei rifiuti pubblici. Smaltire il dispositivo in conformità con la legge nel proprio paese.*



## 7. CONFORMITÀ

### EUROPA

Black Diamond Equipment dichiara che il dispositivo radio del tipo BLACK DIAMOND GUIDE BT/RECON BT è conforme alle Direttive: EMC 2014/30/UE, RED 2014/53/UE, RoHS 2011/65/UE, LVD 2014/35/UE.

### UK

Black Diamond Equipment dichiara che il dispositivo radio del tipo BLACK DIAMOND GUIDE BT/RECON BT è conforme alla normativa sulla compatibilità elettromagnetica 2016, normativa sulle apparecchiature radio 2017, normativa sulla limitazione dell'uso di determinate sostanze pericolose nelle normative sulle apparecchiature elettriche ed elettroniche 2012, normativa 2016 sulle apparecchiature elettriche (sicurezza)

Il testo completo della dichiarazione di conformità UE e UK è disponibile al seguente indirizzo internet:  
[www.blackdiamondequipment.com/DOC](http://www.blackdiamondequipment.com/DOC)

### USA/CANADA

Produttore: Black Diamond Equipment | Tipo/Modello: BLACK DIAMOND GUIDE BT/RECON BT  
FCC ID: REMDSP04 | IC: 7262A-DSP04

### USA: Nota, avvertenze e dichiarazione della FCC

Questo dispositivo è conforme alla Parte 15 delle Norme FCC. L'operazione è soggetta alle seguenti due condizioni: (1) Questo dispositivo non può causare interferenze dannose e (2) Questo dispositivo deve accettare qualsiasi interferenza ricevuta, incluse le interferenze che potrebbero causare funzionamenti indesiderati.

Il dispositivo è stato testato ed è stato trovato conforme ai limiti stabiliti per un apparecchio digitale di Classe B, sulla base della Parte 15 delle disposizioni FCC. Questi limiti sono progettati per fornire una protezione ragionevole contro interferenze dannose in un impianto residenziale. Questa apparecchiatura genera, utilizza e può irradiare energia in frequenza e, se non installata e utilizzata secondo le istruzioni, può causare interferenze dannose alle comunicazioni radio. Tuttavia, non vi è alcuna garanzia che non si verifichino interferenze in un impianto in particolare. Se questa apparecchiatura causa interferenze dannose alla ricezione radio o televisiva, che possono essere determinate spegnendo e accendendo l'apparecchio, l'utente è incoraggiato a provare a correggere l'interferenza, adottando una o più delle seguenti misure:

- Riposizionare o cambiare orientamento all'antenna di ricezione
- Aumentare la distanza tra l'apparecchiatura e il ricevitore.
- Collegare l'apparecchiatura a una presa su un circuito diverso da quello a cui è collegato il ricevitore
- Consultare il rivenditore o un tecnico radio / TV esperto per assistenza

Per garantire la continuità della conformità, i cambiamenti o modifiche non espressamente approvati dalla parte responsabile per la conformità, potrebbero annullare l'autorizzazione dell'utente a utilizzare l'apparecchiatura.

Questo trasmettitore non deve essere collocato o utilizzato insieme ad altre antenne o trasmettitori. Questa apparecchiatura è conforme ai limiti di esposizione alle radiazioni FCC stabiliti per un ambiente non controllato e soddisfa le linee guida sull'esposizione alle radiofrequenze (RF) FCC. Questa apparecchiatura ha livelli molto bassi di energia RF ritenuti conformi senza test del rapporto di assorbimento specifico (SAR).

**Canada: Nota IC**

Questo dispositivo è conforme agli standard RSS esenti da licenza di Industry Canada. L'operazione è soggetta alle seguenti due condizioni: (1) questo dispositivo non può causare interferenze;

(2) questo dispositivo deve accettare qualsiasi interferenza, incluse le interferenze che potrebbero causare funzionamenti indesiderati.

Questa apparecchiatura è conforme ai limiti di esposizione alle radiazioni IC stabiliti per un ambiente non controllato e soddisfa la direttiva RSS-102 sull'esposizione alle radiofrequenze IC (RF). Questa apparecchiatura ha livelli molto bassi di energia RF ritenuti conformi senza test del rapporto di assorbimento specifico (SAR).



**GUIDE BT  
RECON BT**  
INSTRUCTIONS



## Índice

<b>1.</b>	<b>Introducción</b>	<b>3</b>
1.1	Marcado	4
1.2	Responsabilidad	4
1.3	Condiciones de la garantía	5
1.4	Dirección y servicio de atención al cliente del fabricante	5
1.5	Uso previsto	5
1.6	Grupo al que va dirigido y conocimientos previos	6
1.7	Fundamentos	6
1.8	Especificaciones técnicas	6
<b>2.</b>	<b>Seguridad</b>	<b>7</b>
2.1	Palabras de advertencia usadas en las instrucciones de seguridad	7
2.2	Normas y obligaciones de carácter general en materia de seguridad	7
2.3	Riesgos residuales y advertencias	8
<b>3.</b>	<b>Embalaje</b>	<b>9</b>
<b>4.</b>	<b>Descripción general</b>	<b>9</b>
4.1	Estructura	9
4.2	Sistema de transporte	10
4.3	Encendido   Autocomprobación   Modo de transmisión	10
4.4	Comprobación de grupo	11
4.5	Prestaciones útiles en segundo plano	13
4.5.1	<i>Protección contra interferencias</i>	13
4.5.2	<i>Asistencia de PIEPS iPROBE</i>	13
4.6	Transmisión ⇔ Búsqueda	14
4.7	Búsqueda ⇔ Transmisión	14
4.7.1	<i>Avalancha secundaria   Cambio automático de búsqueda a transmisión</i>	14
4.7.2	<i>Funcionamiento</i>	14
4.8	Modo de búsqueda   Estrategia de búsqueda	15
4.8.1	<i>En caso de emergencia</i>	15
4.8.2	<i>Búsqueda de señales</i>	16
4.8.3	<i>Búsqueda primaria</i>	17
4.8.4	<i>Búsqueda secundaria</i>	17
4.8.5	<i>Búsqueda terciaria</i>	18
4.8.6	<i>Enterramientos múltiples   Función de SEÑALIZACIÓN</i>	18
4.9	Prestaciones GUIDE BT	19
4.9.1	<i>Asistencia de vibración</i>	19
4.9.2	<i>Modo ampliado y modo avanzado de comprobación de grupo</i>	19
4.9.3	<i>Ajustes del rango de señalización</i>	19
4.9.4	<i>Inclinómetro</i>	20
4.9.5	<i>EXPLORACIÓN y selección de víctima</i>	20
4.9.6	<i>Modo analógico</i>	21
4.9.7	<i>Modo TX600</i>	21
<b>5.</b>	<b>Administración de dispositivos con la aplicación PIEPS</b>	<b>22</b>
<b>6.</b>	<b>Resolución de problemas, mantenimiento, almacenamiento y eliminación</b>	<b>23</b>
6.1	Resolución de problemas	23
6.2	Sustitución de las pilas	24
6.3	Limpieza	24
6.4	Almacenamiento	24
6.5	Eliminación	25
<b>7.</b>	<b>Conformidad</b>	<b>25</b>



# 1. INTRODUCCIÓN

¡Gracias por comprar un dispositivo BLACK DIAMOND GUIDE BT/RECON BT!

El dispositivo BLACK DIAMOND GUIDE BT/RECON BT es un transceptor de avalancha fácil de usar con un rendimiento alto y fiable. El dispositivo BLACK DIAMOND GUIDE BT/RECON BT incluye todas las características de las balizas probadas y comprobadas:

- Tecnología de tres antenas
- Rango circular grande de recepción para una detección de señales rápida y estable
- Procesamiento perfecto de las señales, incluso en situaciones difíciles (varios enterramientos)
- Función de señalización
- Autocomprobación completa
- Comprobación de grupo fácil de usar
- Protección automática contra interferencias
- Cambio automático de búsqueda a transmisión
- Asistencia de iPROBE
- Administración de dispositivos mediante la aplicación PIEPS

El dispositivo GUIDE BT ofrece funciones adicionales al servicio de la máxima asistencia en un ámbito de uso profesional:

- Función de EXPLORACIÓN
- Modo analógico
- Selección de víctima
- Modo avanzado de comprobación de grupo

**¡Las balizas de avalancha no protegen contra avalanchas!** En caso de emergencia, unos conocimientos en detalle sobre prevención de avalanchas resultan tan indispensables como realizar prácticas regulares de búsqueda de víctimas. Los siguientes procedimientos y consejos solo se refieren a un uso especial en combinación con el dispositivo BLACK DIAMOND GUIDE BT/RECON BT. Debe seguirse la línea básica de acción en caso de emergencia, tal y como se explica en las publicaciones especializadas y los materiales de cursos sobre avalanchas.

El dispositivo BLACK DIAMOND GUIDE BT/RECON BT es un producto de tecnología punta en cuanto a seguridad y facilidad de uso; no obstante, el dispositivo BLACK DIAMOND GUIDE BT/RECON BT puede plantear riesgos si se usa de manera inadecuada o incorrecta. En el apartado 2 mencionamos posibles peligros; asimismo, estos se indican en todo el manual de instrucciones mediante notas relativas a la seguridad.

Este manual de instrucciones se ha concebido para garantizar que el dispositivo BLACK DIAMOND GUIDE BT/RECON BT se use con seguridad. Las instrucciones de seguridad recogidas en este documento deben seguirse en todo momento.

Antes de usar el dispositivo BLACK DIAMOND GUIDE BT/RECON BT, debe leer y entender este manual de instrucciones.

Black Diamond Equipment no asume responsabilidad alguna por los errores técnicos o de impresión de este manual de instrucciones; asimismo, no asume ninguna responsabilidad por daños causados directa o indirectamente por la entrega, eficacia o uso de este manual de instrucciones.

Copyright © Black Diamond Equipment, 09/2021

Esta traducción del manual original está protegida por derechos de autor. Nos reservamos todos los derechos, particularmente aquellos de reproducción, distribución y traducción. Se prohíbe la reproducción, almacenamiento, procesamiento, duplicado o distribución del presente documento mediante el uso de sistemas electrónicos en forma alguna (fotocopia, microfilm u otro método) sin la autorización por escrito de Black Diamond Equipment. Las infracciones pueden conllevar sanciones penales.

## 1.1 MARCADO

De conformidad con las normativas aplicables, pueden encontrarse las siguientes marcas en el dispositivo BLACK DIAMOND GUIDE BT/RECON BT o en el embalaje:



Marcado CE de conformidad, que indica el cumplimiento de las directivas relevantes de la UE. Consulte el apartado 7. Conformidad.



Marcado UKCA de conformidad, que indica el cumplimiento de las directivas relevantes del Reino Unido. Consulte el apartado 7. Conformidad.



Símbolo de cubo de basura, que advierte a los usuarios que deben desechar por separado los componentes eléctricos y electrónicos, y hacerlo en un contenedor apropiado.

FCC ID

Identificador de la FCC, que indica el cumplimiento de la parte 15 de la reglamentación FCC.

IC ID

Identificador de la IC, que indica el cumplimiento de la especificación o especificaciones de las normas de Industry Canada sobre aparatos de radio sin licencia.



Logotipo Bluetooth®: la marca denominativa y los logotipos de Bluetooth® son marcas comerciales registradas cuyo propietario es la empresa Bluetooth SIG, Inc.; asimismo, cualquier uso de dichas marcas por parte de la empresa Black Diamond Equipment se hace con licencia. El resto de marcas y nombres comerciales son aquellos de sus respectivos propietarios.

SN

Número de serie de doce dígitos, que identifica el dispositivo y se usa para el registro del mismo. Los primeros cuatro dígitos indican el año y la semana en que se fabricó el dispositivo.



Símbolo de reciclaje.

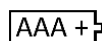

Símbolo de pila, que indica el tipo de pila y su posición correcta.



Pictograma de instrucción, que aconseja al usuario leer las instrucciones y advertencias.



Nombre de la marca de Black Diamond.



Logotipo de Black Diamond.

PRO BT

Ejemplo del nombre del modelo.

## 1.2 RESPONSABILIDAD

La información contenida en este manual de instrucciones describe las prestaciones del producto, pero no supone garantía alguna de las mismas.

No se asume responsabilidad alguna por daños producidos por las siguientes causas:

- uso indebido;
- inobservancia del manual de instrucciones;
- modificaciones no autorizadas del dispositivo BLACK DIAMOND GUIDE BT/RECON BT;
- trabajo indebido en y con el dispositivo BLACK DIAMOND GUIDE BT/RECON BT;
- seguir usando el dispositivo BLACK DIAMOND GUIDE BT/RECON BT a pesar de que existan indicios de desgaste o rotura;
- reparaciones llevadas a cabo sin autorización o de manera indebida;
- emergencias, influencias externas o fuerza mayor.

**⚠ AVISO** *Las alteraciones o modificaciones que no hayan sido aprobadas de manera explícita por el fabricante supondrán la prohibición de que el usuario pueda seguir utilizando el dispositivo.*

### 1.3 CONDICIONES DE LA GARANTÍA

El fabricante presta una garantía de dos años, que cubre los defectos de fabricación y material del dispositivo BLACK DIAMOND GUIDE BT/RECON BT desde la fecha de compra. De la garantía se excluyen la pila, el sistema de transporte, la correa de mano y la bolsa, así como cualquier daño provocado por un uso indebido o si personas no autorizadas desmontan el dispositivo. Se excluye expresamente cualquier otra garantía y responsabilidad por daños indirectos. Para reclamaciones de garantía, lleve el justificante de compra y una descripción del fallo al punto de venta.

Registre su dispositivo BLACK DIAMOND GUIDE BT/RECON BT en la aplicación PIEPS (para iOS y Android) o en el sitio web [my.pieps.com](http://my.pieps.com) y obtenga lo siguiente:

- ¡Una ampliación de garantía de dos a cinco años!
- ¡Información importante sobre actualizaciones de software!

### 1.4 DIRECCIÓN Y SERVICIO DE ATENCIÓN AL CLIENTE DEL FABRICANTE

Black Diamond Equipment, Ltd. 2084 East 3900 South, Salt Lake City, UT 84124

Europa: Black Diamond Equipment Hans-Maier-Straße 9, 6020, Innsbruck, Austria

Para problemas técnicos, póngase en contacto con el servicio de atención al cliente:

[blackdiamondequipment.com](http://blackdiamondequipment.com)

### 1.5 USO PREVISTO

El dispositivo BLACK DIAMOND GUIDE BT/RECON BT sirve como dispositivo de búsqueda de víctimas en caso de avalancha (transceptor de avalancha) para localizar personas enterradas y debe usarse únicamente conforme a su uso previsto; cualquier otro uso requiere el consentimiento por escrito de Black Diamond Equipment. Un uso indebido pone en riesgo a las personas y deriva en daños en el dispositivo. El dispositivo BLACK DIAMOND GUIDE BT/RECON BT no es un dispositivo de funcionamiento automático con funciones parcialmente automatizadas; por este motivo, el dispositivo BLACK DIAMOND GUIDE BT/RECON BT solo puede ponerse en marcha después de haber leído y entendido la documentación. Usar el dispositivo desatendiendo a su uso previsto tendrá como

consecuencia el rechazo de todas las reclamaciones de responsabilidad y garantía. El dispositivo BLACK DIAMOND GUIDE BT/RECON BT debe manejarse únicamente en las condiciones de uso descritas en la documentación.

## 1.6 GRUPO AL QUE VA DIRIGIDO Y CONOCIMIENTOS PREVIOS

Una baliza de avalancha debería formar parte de un equipo de emergencia para avalanchas de cualquier persona que salga de la pista asegurada para adentrarse en terreno abierto y no asegurado (por ejemplo, esquí de travesía, modalidad *freeride*, operaciones de rescate en montaña, etc.).

Los usuarios del dispositivo BLACK DIAMOND GUIDE BT/RECON BT deben cumplir con las siguientes condiciones:

- leer y entender este manual de instrucciones;
- los usuarios con visión deficiente deben asegurarse de que pueden leer sin problema las etiquetas e indicaciones del dispositivo, así como las instrucciones recogidas en la documentación;
- si los usuarios con audición deficiente no pueden oír la señal acústica, deberán asegurarse de que pueden interpretar correctamente las indicaciones de la pantalla conforme a las instrucciones recogidas en el manual de instrucciones;
- Entrenar con regularidad garantiza un uso seguro y eficiente del dispositivo BLACK DIAMOND GUIDE BT/RECON BT.

## 1.7 FUNDAMENTOS

El dispositivo BLACK DIAMOND GUIDE BT/RECON BT satisface los estándares tecnológicos actuales y las normativas aplicables en materia de salud y seguridad; no obstante, un manejo incorrecto o un uso indebido plantea los siguientes peligros:

- peligro para la vida y la salud de los usuarios y de terceros;
- peligro para el dispositivo BLACK DIAMOND GUIDE BT/RECON BT y para la propiedad del usuario;
- peligro para el uso eficiente del dispositivo BLACK DIAMOND GUIDE BT/RECON BT.

## 1.8 ESPECIFICACIONES TÉCNICAS

<b>Nombre</b>	BLACK DIAMOND GUIDE BT/RECON BT
<b>Frecuencia de transmisión</b>	457 kHz
<b>Intensidad de campo</b>	máx. 7 dB $\mu$ A/m (2,23 $\mu$ A/m) a una distancia de 10 m
<b>Frecuencia de transmisión del sistema Bluetooth®</b>	2,402 – 2,480GHz
<b>Potencia de transmisión del sistema Bluetooth®</b>	0 dBm
<b>Alimentación eléctrica</b>	3 pilas alcalinas (AAA) LR03 1,5 V o 3× litio (AAA) FR03 1,5 V
<b>Vida útil de las pilas</b>	400/200 h (alcalina) 600/300 h (litio)
<b>Ancho de la franja de búsqueda</b>	60 m
<b>Dimensiones (lar. × an. × al.)</b>	118 x 76 x 29 mm
<b>Peso</b>	230/220 g (incluyendo la pila)
<b>Rango de temperatura</b>	-20 °C to +45 °C (-4 °F a +113 °F)

---

<b>Rango de temperatura de almacenamiento</b>	-25 °C a +70 °C (-13 °F a +158 °F)
---	------------------------------------

---

## 2. SEGURIDAD

Este manual de instrucciones está estructurado conforme a las normativas aplicables de la Unión Europea; asimismo, contiene instrucciones de seguridad. Cada persona es responsable personalmente de cumplir con las instrucciones de seguridad. Este apartado contiene toda la información relativa a la seguridad.

Póngase en contacto con nuestro equipo de servicio técnico si algún aspecto no está claro o si tiene dificultades para entender algún punto.

### 2.1 PALABRAS DE ADVERTENCIA USADAS EN LAS INSTRUCCIONES DE SEGURIDAD

- ⚠ PELIGRO** *Amenaza inminente para la vida de las personas*  
*¡Una instrucción de seguridad acompañada de la palabra de advertencia «PELIGRO» indica una amenaza inminente para la vida y la salud de las personas!*
- ⚠ ADVERTENCIA** *Riesgo de lesión corporal (lesiones graves) y posibles daños materiales*  
*Una instrucción de seguridad acompañada de la palabra de advertencia «ADVERTENCIA» indica una situación peligrosa que podría afectar la salud de las personas.*
- ⚠ PRECAUCIÓN** *Riesgo de daños materiales y posible riesgo menor de lesión*  
*Una instrucción de seguridad acompañada de la palabra de advertencia «PRECAUCIÓN» indica una situación posiblemente peligrosa que podría derivar principalmente en daños materiales.*
- AVISO** *Este símbolo con el texto «AVISO» indica información complementaria.*

### 2.2 NORMAS Y OBLIGACIONES DE CARÁCTER GENERAL EN MATERIA DE SEGURIDAD

Las siguientes normas y obligaciones en materia de seguridad se aplican con carácter general para usar el dispositivo BLACK DIAMOND GUIDE BT/RECON BT:

- El dispositivo BLACK DIAMOND GUIDE BT/RECON BT solo debe usarse si se encuentra en perfecto estado.
- Se prohíbe alterar o cambiar el dispositivo BLACK DIAMOND GUIDE BT/RECON BT sin la autorización por escrito de Black Diamond Equipment.
- No intente reparar daños o averías sin autorización; en su lugar, póngase en contacto con nuestro servicio de atención al cliente, que le informará sobre cómo proceder. El dispositivo BLACK DIAMOND GUIDE BT/RECON BT no debe usarse hasta que el daño o la avería se haya reparado.
- Las instrucciones de seguridad y uso recogidas en el manual de instrucciones deben seguirse en todo momento.

## 2.3 RIESGOS RESIDUALES Y ADVERTENCIAS

A pesar de que el dispositivo BLACK DIAMOND GUIDE BT/RECON BT se ha diseñado con la máxima diligencia y de que se han tenido en cuenta todos los supuestos relacionados con la seguridad, pueden existir riesgos residuales, que deben evaluarse mediante una valoración de riesgos. En este apartado se relacionan todos los riesgos residuales y advertencias que se derivan de la valoración de riesgos.

- ⚠ PELIGRO**      **Riesgo de pérdida del dispositivo**  
*¡Siempre transporte el dispositivo dentro del sistema de transporte incluido! ¡Mantenga el dispositivo amarrado a usted en todo momento!*
- ⚠ PELIGRO**      **Riesgo de un dispositivo que no transmite debido a que el Bluetooth está habilitado**  
*¡El modo Bluetooth solo está previsto para administrar dispositivos y para el modo de entrenamiento! ¡Nunca utilice el modo Bluetooth en terreno avalanchoso!*
- ⚠ PELIGRO**      **Riesgo de pérdida del dispositivo durante la medición de un ángulo de pendiente**  
*Aunque el dispositivo GUIDE BT sigue transmitiendo mientras el inclinómetro está activo, esta función solo debería usarse para fines de entrenamiento. ¡Nunca utilice la función de inclinómetro en terreno avalanchoso!*
- ⚠ PELIGRO**      **Riesgo de explosión de las pilas debido a un tipo inadecuado de pilas o a pilas dañadas**  
*¡Solo use pilas de tipo «alcalino (AAA) LR03 1,5 V» o «3× litio (AAA) FR03 1,5V»!  
¡Nunca use pilas dañadas!  
¡El uso de pilas de litio debe estar confirmado en la aplicación PIEPS!*
- ⚠ PELIGRO**      **Riesgo de lectura incorrecta de la capacidad de las pilas debido a un tipo inadecuado de pilas**  
*¡Solo use pilas de tipo «alcalino (AAA) LR03 1,5 V» o «3× litio (AAA) FR03 1,5V»!  
¡El uso de pilas de litio debe estar confirmado en la aplicación PIEPS!*
- ⚠ ADVERTENCIA**      **Riesgo de daño auditivo debido a un nivel alto de ruido**  
*¡Nunca sujete el dispositivo directamente junto a su oído! Se recomienda una distancia mínima de 50 cm.*
- ⚠ PRECAUCIÓN**      **Riesgo de aplastamiento**  
*¡Sea consciente del riesgo de aplastamiento al usar los deslizadores!*
- ⚠ PRECAUCIÓN**      **Riesgo de avería o daño del dispositivo debido a las temperaturas externas**  
*¡No exponga el dispositivo a temperaturas extremas que se encuentren fuera de los límites de funcionamiento! ¡Almacene el dispositivo protegido de la luz solar directa! ¡Unas temperaturas extremas pueden provocar averías o daños!*
- AVISO**      *¡El usuario debe leer el manual de instrucciones!*

### 3. EMBALAJE

- 1 BLACK DIAMOND GUIDE BT/RECON BT
- 3 pilas alcalinas (dentro del compartimento de las pilas)
- 1 sistema de transporte para BLACK DIAMOND GUIDE BT/RECON BT
- 1 correa de mano (solo Guide BT)
- 1 guía de inicio rápido

Compruebe que se incluya el contenido completo y que este no presente daños tras desembalarlo; en caso necesario, póngase en contacto con su punto de venta o nuestro equipo de atención al cliente.

Deseche el embalaje correctamente respetando el medio ambiente (papel al contenedor de papel, plástico al contenedor de plástico, etc.).

### 4. DESCRIPCIÓN GENERAL

#### 4.1 ESTRUCTURA

GUIDE BT

RECON BT

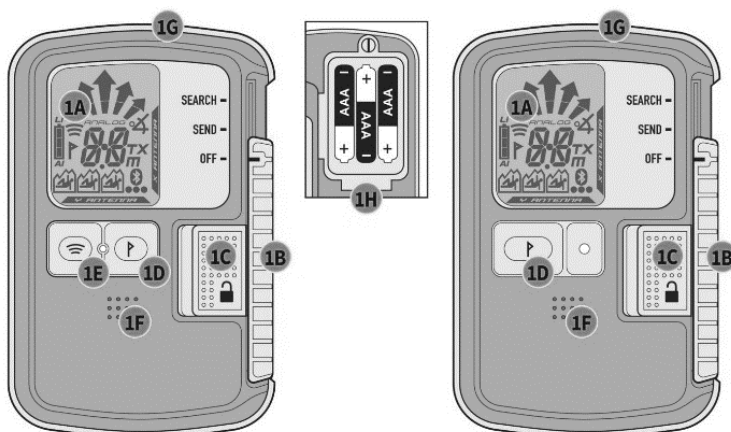

- (1A) Pantalla LCD (retroiluminación)
- (1B) Deslizador OFF/SEND/SEARCH (apagado/transmisión/búsqueda)
- (1C) Cierre deslizante
- (1D) Botón de SEÑALIZACIÓN
- (1E) Botón de EXPLORACIÓN\*
- (1F) Altavoz
- (1G) Led de control de transmisión
- (1H) Compartimento de las pilas



- (2A) Indicación de la dirección
- (2B) Indicación de la distancia
- (2C) Símbolo de transmisión
- (2D) Capacidad y tipo de pilas
- (2E) SEÑALIZACIÓN (señalización posible)
- (2F) Antena transmisora activa
- (2G) Cantidad de enterramientos (1- 3)
- (2H) Cantidad de enterramientos (4 o más)
- (2J) Transmisor señalado
- (2K) Bluetooth activo
- (2L) Modo de inclinómetro\*
- (2M) Modo TX600\*
- (2N) Modo de EXPLORACIÓN\*
- (2P) Modo analógico\*
- (2Q) Símbolo del metro para modo de EXPLORACIÓN o analógico\*

\* solo GUIDE BT

## 4.2 SISTEMA DE TRANSPORTE

BLACK DIAMOND recomienda usar el sistema de transporte (3A) incluido. Para proteger la pantalla de la baliza, llévela con la pantalla mirando hacia dentro (3B). El led de control de transmisión (1G) puede verse a través de la ventanilla de la bolsa (3C).



### **⚠ PELIGRO** *Riesgo de pérdida del dispositivo*

*¡Transporte siempre el dispositivo dentro del sistema de transporte incluido! ¡Mantenga el dispositivo amarrado a usted en todo momento!*

## 4.3 ENCENDIDO | AUTOCOMPROBACIÓN | MODO DE TRANSMISIÓN

Encendido: desplace el cierre deslizante (1C) hacia la izquierda y el deslizador (1B) hacia arriba hasta la posición «SEARCH» (búsqueda); a continuación, suelte el cierre deslizante (1C) y desplace el deslizador (1B) hacia abajo hasta que quede bloqueado en la posición «SEND» (transmisión).

La pantalla muestra la versión de firmware, la capacidad de las pilas, el progreso de la autocomprobación (4A), el resultado de la autocomprobación (4B), la cuenta atrás de la comprobación de grupo (4C) y, por último, la pantalla de transmisión con la antena transmisora activa (4D).

El dispositivo está ahora en el modo de transmisión y el led de control de transmisión (1G) está parpadeando.

**AVISO** *Durante la autocomprobación, debería mantenerse una distancia mínima de 5 m con respecto a otros dispositivos y todas las fuentes de interferencia electrónica, magnéticas y metálicas.*

**⚠ PELIGRO** *Compruebe siempre físicamente que el interruptor está correctamente bloqueado en la posición. El deslizador no debería girar, a menos que el bloqueo del deslizador esté desactivado.*

Si la autocomprobación arroja un resultado satisfactorio, se mostrará «OK» en la pantalla (4B). Si el dispositivo emite una advertencia, sonará una señal de alerta y la pantalla mostrará «E» junto con un número (4E). Para códigos de error, consulte el [apartado 6.1](#).

<p>4A</p>	<p>4B</p>	<p>4C</p>	<p>4D</p>	<p>4E</p>
<p>Versión de firmware Capacidad y tipo de pilas (AL = alcalina; LI = litio)</p>	<p>Autocomprobación satisfactoria</p>	<p>Cuenta atrás para la comprobación de grupo</p>	<p>Pantalla «SEND» (transmisión)</p>	<p>Error de autocomprobación</p>



### Vibración indicadora del modo de transmisión

Asimismo, el dispositivo GUIDE BT proporciona una confirmación táctil del modo de transmisión (10 vibraciones).

Esta prestación está habilitada por defecto; puede deshabilitarse en el administrador de dispositivos de la aplicación PIEPS.



## 4.4 COMPROBACIÓN DE GRUPO

¡Aunque la autocomprobación sea completa, es obligatorio realizar una comprobación de la baliza (comprobación de transmisión y recepción) antes de cada ruta! El dispositivo BLACK DIAMOND GUIDE BT/RECON BT ofrece una función de comprobación de grupo. En el modo de comprobación de grupo, el rango de recepción está limitado a 1 m.

	<b>Comprobación de grupo normal</b> BLACK DIAMOND GUIDE BT/RECON BT Comprobación: frecuencia	<b>Comprobación de grupo ampliada</b> Solo GUIDE BT Comprobación: frecuencia/pulso/periodo
Inicio	Pulse y mantenga presionado el botón de SEÑALIZACIÓN (1D) durante la cuenta atrás de la comprobación de grupo (CH)	Pulse y mantenga pulsado el botón EXPLORACIÓN (1E) durante la cuenta atrás de la comprobación de grupo (CH)
Resultado	<ul style="list-style-type: none"><li>«Distance indication» (indicación de la distancia) = OK</li><li>«ER» = error (la frecuencia no se corresponde con el estándar)</li></ul>	<ul style="list-style-type: none"><li>«OK» = OK</li><li>«ER» = error (uno o más parámetros de transmisión no se corresponden con el estándar)</li></ul>
Fin	Suelte el botón	

La comprobación de grupo normal es suficiente para comprobar dispositivos digitales modernos con tres antenas. Por otro lado, se recomienda la comprobación de grupo ampliada para comprobar dispositivos antiguos (dispositivos analógicos de una sola antena).

### Lecturas de pantalla de la comprobación de grupo normal



El dispositivo no está transmitiendo o la distancia es demasiado grande (> 1 m)



Lectura de la distancia: el dispositivo está transmitiendo y la frecuencia se corresponde con el estándar



El dispositivo está transmitiendo, pero la frecuencia no se corresponde con el estándar

### Lecturas de pantalla de la comprobación de grupo ampliada



El dispositivo no está transmitiendo o la distancia es demasiado grande (> 1 m)



Lectura de la distancia: el dispositivo está transmitiendo y todos los parámetros de transmisión se corresponden con el estándar

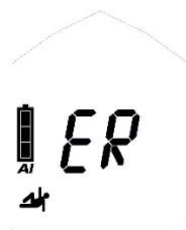

El dispositivo está transmitiendo, pero uno o más parámetros de transmisión no se corresponden con el estándar

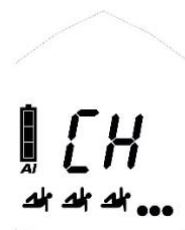

Más de una señal se encuentra dentro de un rango de 1 m => aumente la distancia



Indicación de onda continua | Indicación de dispositivo antiguo (consulte el [apartado 4.8.6](#))

### Modo avanzado de comprobación de grupo

El dispositivo GUIDE BT también ofrece un modo avanzado, que permite realizar una comprobación de transmisión, así como una comprobación de recepción sin tener que salir del modo de comprobación de grupo; por defecto, este modo está deshabilitado, pudiendo habilitarse desde el administrador de dispositivos de la aplicación PIEPS.

- Incline la baliza GUIDE BT hacia abajo para transmitir en el modo de comprobación de grupo
- Incline la baliza GUIDE BT hacia arriba para recibir en el modo de comprobación de grupo



BÚSQUEDA en modo avanzado

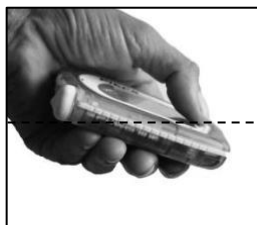

TRANSMISIÓN en modo avanzado

(imagen de ejemplo)

### Comprobación total de la baliza de avalancha con el modo avanzado

### (1) Comprobación de recepción

Líder del grupo => TRANSMISIÓN en modo avanzado: ¿el dispositivo está transmitiendo?

Los demás => modo de búsqueda: ¿los dispositivos están recibiendo?

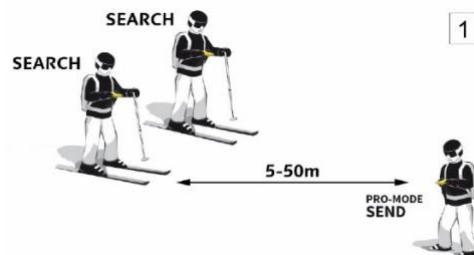

### (2) Comprobación de transmisión

Líder del grupo => BÚSQUEDA en modo avanzado: ¿el dispositivo está recibiendo?

Los demás => modo de transmisión: ¿los dispositivos están transmitiendo?

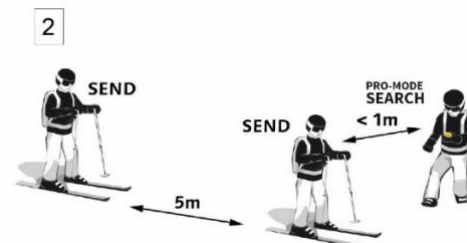

**AVISO** La comprobación de recepción puede combinarse con una prueba de rango eligiendo una distancia amplia (50 m).

## 4.5 PRESTACIONES ÚTILES EN SEGUNDO PLANO

¡Asistencia máxima en segundo plano tanto en el modo de transmisión como en el de búsqueda!

### 4.5.1 Protección contra interferencias

- Cambio automático de antena | Protección en modo de transmisión  
Si la antena de transmisión se viera afectada por una interferencia externa, la otra antena asumirá la función de transmisión. El dispositivo BLACK DIAMOND GUIDE BT/RECON BT siempre transmite con la máxima intensidad de señal posible.
- Verificación de señal | Protección en modo de búsqueda  
Solo se indica una señal verificada de 457 kHz. El dispositivo BLACK DIAMOND GUIDE BT/RECON BT es perfecto para filtrar señales fantasma.

#### Interferencia externa y recomendaciones de distancia

Todas las balizas son muy sensibles a las fuentes eléctricas y magnéticas de interferencia; por ello, todos los fabricantes recomiendan mantener una distancia mínima con respecto a las fuentes de interferencia electrónicas, magnéticas y metálicas (teléfonos móviles, radios, llaves, cierres magnéticos, etc.):

**Distancia mínima en modo de transmisión: 20 cm | Distancia mínima en modo de búsqueda: 50 cm**

### 4.5.2 Asistencia de PIEPS iPROBE

Las balizas que cuentan con la asistencia iPROBE\* se desactivan automáticamente cuando se lleva a cabo un sondeo con la sonda electrónica PIEPS iPROBE. Dicha desactivación impide que las señales se superpongan; asimismo, la siguiente señal más intensa se muestra en la pantalla de la baliza de recepción. ¡Máxima asistencia en enterramientos múltiples!

- La asistencia de iPROBE se activa de forma automática en transmisores con la versión de firmware V1.1 o inferior.
- La asistencia de iPROBE se desactiva automáticamente en transmisores con la versión de firmware V1.2 o superior y se puede activar con la aplicación PIEPS.

\* Balizas con asistencia iPROBE: BLACK DIAMOND GUIDE BT/RECON BT, PIEPS PRO BT/POWDER BT, PIEPS MICRO, PIEPS DSP PRO/SPORT/PRO ICE, PIEPS DSP STANDARD/TOUR ≥ v5.0, PIEPS FREERIDE.

## 4.6 TRANSMISIÓN ⇔ BÚSQUEDA

Desplace el cierre deslizante (1C) hacia la izquierda y el deslizador (1B) hacia arriba hasta la posición «SEARCH» (búsqueda).

## 4.7 BÚSQUEDA ⇔ TRANSMISIÓN

Desplace el deslizador (1B) hacia abajo hasta que quede bloqueado en la posición «SEND» (transmisión).

### 4.7.1 Avalancha secundaria | Cambio automático de búsqueda a transmisión





El dispositivo BLACK DIAMOND GUIDE BT/RECON BT ofrece la función de cambio automático de búsqueda a transmisión; por defecto, este modo está deshabilitado, pudiendo habilitarse desde el administrador de dispositivos de la aplicación PIEPS. Una vez habilitada, el dispositivo cambia automáticamente del modo de búsqueda al modo de transmisión transcurrido un periodo de tiempo determinado sin movimiento (enterramiento).

Esta función cuenta con las siguientes características:

- Inicialización controlada por movimiento
- Tiempo de espera breve para el cambio
- Fase larga de advertencia con alerta y cuenta atrás antes del cambio
- Alerta continuada, también después del cambio
- 

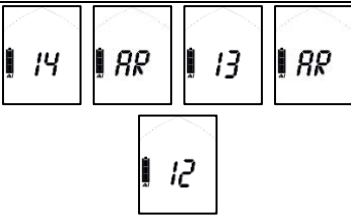
### 4.7.2 Funcionamiento

Con la función de cambio automático activa, cuando está en modo de búsqueda, tras el tiempo predeterminado sin que haya movimiento, el transceptor empezará el proceso de cambio automático. Tal y como se indica más arriba, se iniciará la cuenta atrás con un sonido asociado. Si en algún momento durante la cuenta atrás se presiona el botón de señalización, se reseteará el reloj y el transceptor permanecerá en modo de búsqueda. Si se encuentra una señal durante la cuenta atrás, se reseteará también el temporizador y el transceptor permanecerá en modo de búsqueda.

Función de la baliza	BÚSQUEDA	ADVERTENCIA	SEND (TRANSMISIÓN)
Indicación de pantalla	Pantalla de búsqueda		
Sonido	Sonido de búsqueda		
Cancelación manual		Apague el dispositivo o pulse el botón de SEÑALIZACIÓN	Apague el dispositivo o cambie al modo de transmisión
		<b>INICIO DE ADVERTENCIA</b>	<b>CAMBIO A TRANSMISIÓN</b>
Ajuste 1 (60 s)		0:30 min	1:00 min
Ajuste 2 (90 s)		1:00 min	1:30 min
Ajuste 3 (120 s)		1:30 min	2:00 min

## 4.8 MODO DE BÚSQUEDA | ESTRATEGIA DE BÚSQUEDA

### 4.8.1 En caso de emergencia

Una persona enterrada tiene muchas posibilidades de ser rescatada por un compañero eficiente. Si se produce un accidente, siga los siguientes pasos: MANTENGA LA CALMA, OBSERVE, ALERTE, ACTÚE DE MANERA COORDINADA

#### (1) Mantenga la calma y hágase una idea de la situación

- ¿Existen otros riesgos?
- ¿Cuántas víctimas hay?
- ¡Determine el área de búsqueda principal!

#### (2) Haga una llamada breve de emergencia

- UE 112, AT 140, CH 1414, IT 118, FR 15, NA 911

#### (3) Búsqueda de enterramiento

- Búsqueda de señales (ojos + oídos, baliza)
- Búsqueda primaria (empezando con la señal inicial)
- Búsqueda secundaria (a menos de 5 m sobre la superficie)
- Búsqueda terciaria (sondeo sistemático)

#### (4) Excavación sistemática

#### (5) Primeros auxilios

#### (6) Rescate

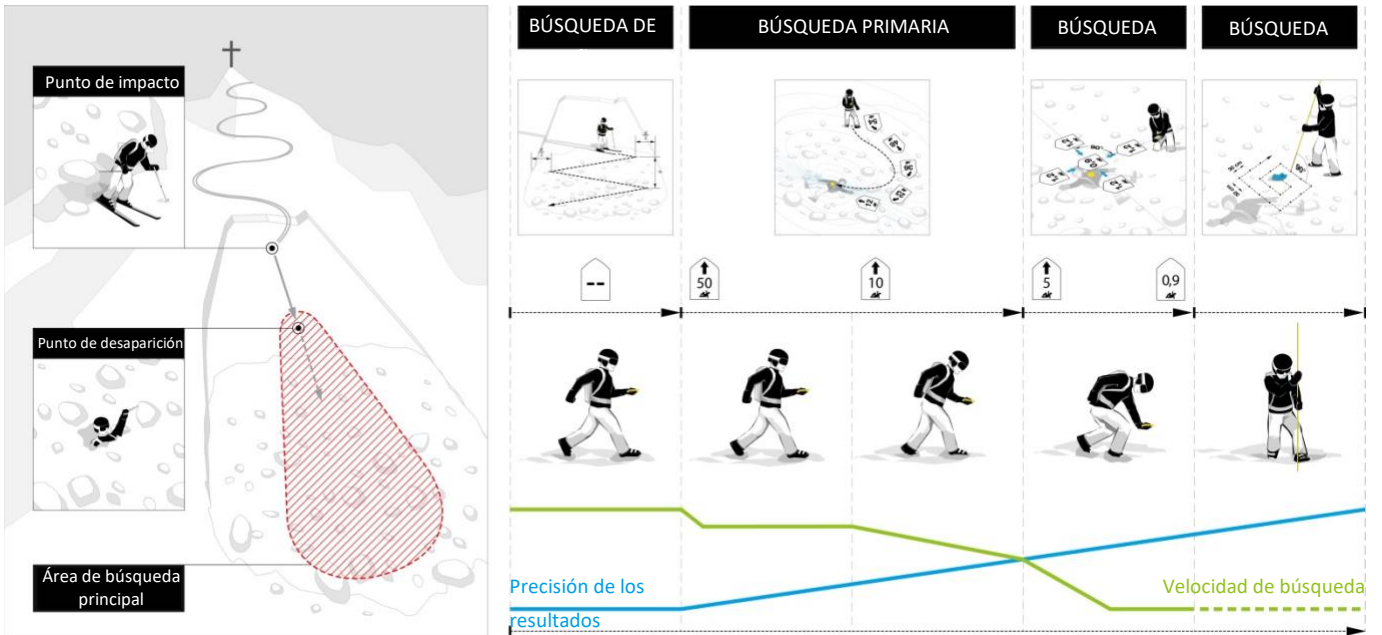

#### 4.8.2 Búsqueda de señales

Empiece buscando en el área de búsqueda principal para la detección inicial de señales, y busque señales tanto visuales como acústicas. El dispositivo BLACK DIAMOND GUIDE BT/RECON BT posee un rango circular de recepción que permite indicar correctamente la dirección y la distancia desde el punto de detección inicial de las señales: no es necesario un método específico, como darse la vuelta o girar. Todas las señales de los enterramientos que se encuentren dentro de un rango máximo de recepción se reciben simultáneamente.

Recorra rápidamente el ancho de la franja de búsqueda dentro del área de búsqueda.  
 El ancho de franja de búsqueda recomendado para el dispositivo BLACK DIAMOND GUIDE BT/RECON BT es de 60 m.  
 La pantalla muestra «no signal» (sin señal).

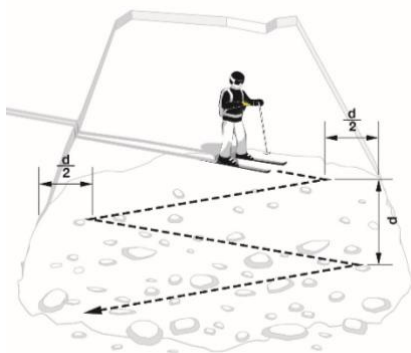
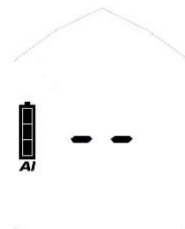

Un rescatista con esquís para la búsqueda de señales  
 $d$  = ancho de la franja de búsqueda

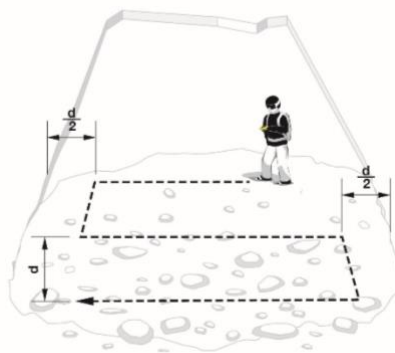

Un rescatista a pie para la búsqueda de señales

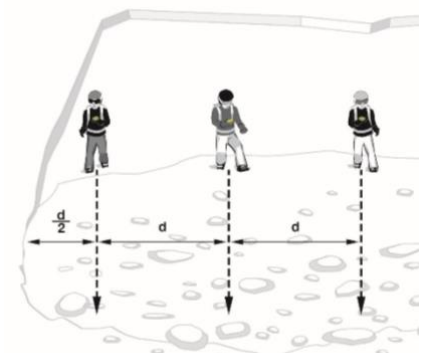

Más rescatistas para la búsqueda de señales

## AVISO

Todos los participantes —incluidos los observadores— deben cambiar sus dispositivos al modo de búsqueda (o al modo de espera); asimismo, siga las recomendaciones de distancia para interferencias externas.

En cuanto se reciban señales, en la pantalla se muestra la distancia con respecto a la señal más intensa y la dirección hacia la misma. El número de víctimas ubicadas dentro del rango de recepción viene indicado por el número de figuras humanas.

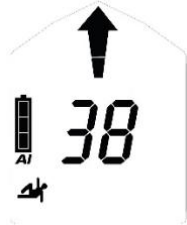

una

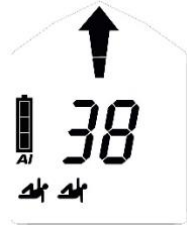

dos

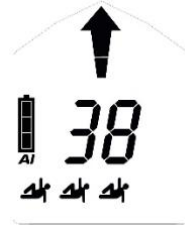

tres

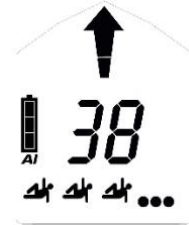

cuatro o más

### Vibración en la detección inicial de señales

La baliza GUIDE BT proporciona asistencia táctil adicional mediante vibración al producirse la detección inicial de señales, lo que permite que los rescatistas puedan concentrarse en la búsqueda visual por la superficie durante la búsqueda de señales.



### 4.8.3 Búsqueda primaria

Siga rápidamente la flecha de dirección y compruebe si la lectura de la distancia va disminuyendo. Cambie la dirección de búsqueda en 180° si la lectura de la distancia va en aumento.

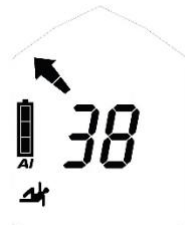
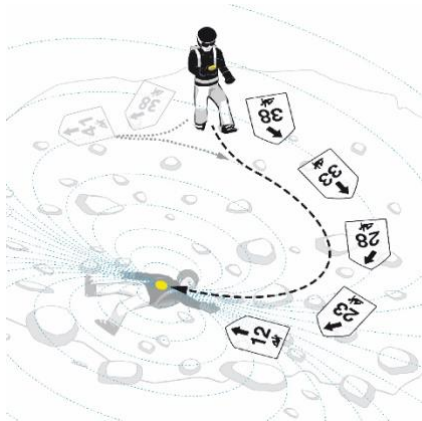

Gire a la izquierda

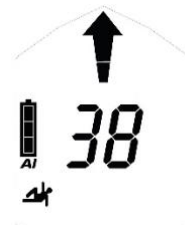

Siga recto



Gire a la derecha

**AVISO** En el modo de búsqueda, trabaje con calma y concentración.

*¡Evite movimientos apresurados!*

### 4.8.4 Búsqueda secundaria

La velocidad de búsqueda debería reducirse notablemente (50 cm/s) a partir de una distancia de 5 m. Al mismo tiempo, empiece a trabajar cerca de la superficie de la nieve. Para evitar confusiones durante la búsqueda secundaria, la indicación de la dirección desaparece cuando la distancia es inferior a 2 m. Vuelva a reducir la velocidad de búsqueda y haga movimientos en cruz para encontrar la posición de la lectura de distancia más baja. Una salida de señales acústicas dinámicas asiste en la búsqueda secundaria: cuanto menor sea la distancia, la señal acústica será más alta y rápida.





¡Haga un ajuste preciso de la dirección antes de que desaparezca la flecha de dirección! Usted se estará desplazando hacia la baliza de transmisión en la mejor posición de acoplamiento y ahorrará tiempo mientras hace los movimientos en cruz.



Mueva su baliza a una velocidad lenta y constante de unos 10 cm/s; mantenga nivelada la baliza cerca de la superficie y no gire el dispositivo. Busque a lo largo del eje Y; determine el valor de distancia más bajo y siga a lo largo del eje X. Muévase siempre pasando por el punto con la distancia más baja para verificar la tendencia de la distancia. Señale el punto de la lectura de distancia más baja e inicie la búsqueda terciaria.

#### 4.8.5 Búsqueda terciaria

Empiece en el punto indicado con la distancia más baja. Siempre lleve a cabo el sondeo de manera perpendicular a la superficie. Use la mano que esté más baja como una «guía de sondeo» para garantizar que la sonda siga una trayectoria constante. Siga un sistema probado hasta tocar algo. En caso de tocar algo, comuníquese claramente a sus compañeros. Deje la sonda clavada, ya que ello le servirá de guía para cavar.

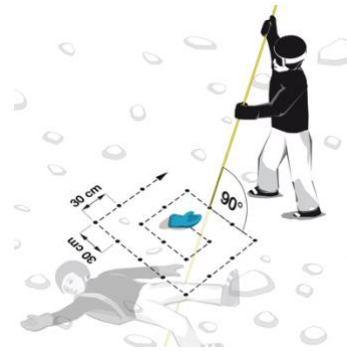

#### 4.8.6 Enterramientos múltiples | Función de SEÑALIZACIÓN

Un enterramiento múltiple se indica con claridad en la pantalla mostrando una serie de figuras humanas de pequeño tamaño (2G, 2H).

Es posible señalar a partir de una lectura de distancia de 5 m, y se indica mediante el símbolo de SEÑALIZACIÓN (2E). Pulse el botón de SEÑALIZACIÓN (1D) brevemente para «ocultar» el transmisor localizado. Si la señalización es correcta, aparecerá un marco alrededor de la figura humana (2J); a continuación, la pantalla indica la dirección/distancia con respecto a la siguiente señal más intensa dentro del rango de recepción. Si no se reciben más señales dentro del rango de recepción, la pantalla mostrará «no signal» (sin señal).



antes de señalar



después de señalar





Suprime la señalización de una sola señal: pulse el botón de SEÑALIZACIÓN (1D) durante 3 segundos. Suprime la señalización de todas las señales: cambie al modo de transmisión y, a continuación, vuelva al modo de búsqueda. El dispositivo GUIDE BT también le permite usar la función de EXPLORACIÓN para un reinicio completo.

### Indicación de onda continua | Indicación de dispositivo antiguo

Los transceptores analógicos antiguos transmiten una onda continua, además de la señal de pulso. Para mantener un impacto a un nivel mínimo, se recomienda alejarse unos metros después de señalar un transmisor del tipo mencionado.



Señal sin onda continua



Señal con onda continua

El dispositivo BLACK DIAMOND GUIDE BT/RECON BT identifica una onda continua y asiste visualmente mostrando figuras humanas con destellos de luz.



## 4.9 PRESTACIONES GUIDE BT

### 4.9.1 Asistencia de vibración

Vibración indicadora del modo de transmisión: consulte el [apartado 4.3](#).

Vibración en la detección inicial de señales: consulte el [apartado 4.8.2](#).

### 4.9.2 Modo ampliado y modo avanzado de comprobación de grupo

Consulte el [apartado 4.4](#).

### 4.9.3 Ajustes del rango de señalización

El administrador de dispositivos de la aplicación PIEPS permite cambiar el rango de señalización de 5 m (por defecto) a 20 m o al rango máximo.

#### 4.9.4 Inclinómetro

Puede usar el inclinómetro tridimensional integrado para comprobar rápidamente el gradiente:

- Ponga el bastón de esquí en la línea de pendiente, en el punto de la pendiente que quiera medir.
- Pulse el botón de EXPLORACIÓN (1E) durante 3 segundos mientras se encuentre en el modo de transmisión.
- Ponga su dispositivo GUIDE BT junto al bastón de esquí y lea el valor que se indica. La pantalla vuelve automáticamente a la indicación del modo de transmisión transcurridos 20 segundos.

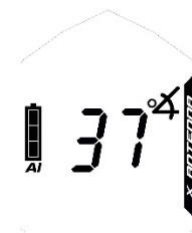

#### **⚠ PELIGRO**

***Riesgo de pérdida del dispositivo durante la medición de un ángulo de pendiente***

*Aunque el dispositivo GUIDE BT sigue transmitiendo mientras el inclinómetro está activo, esta función solo debería usarse para fines de entrenamiento. ¡Nunca utilice la función de inclinómetro en terreno avalanchoso!*

#### 4.9.5 EXPLORACIÓN y selección de víctima

Se dispone de dos modos de EXPLORACIÓN:

La EXPLORACIÓN normal proporciona una visión general aproximada de la situación del enterramiento indicando el número de víctimas que se encuentran dentro de unos determinados rangos de distancia; este es el ajuste por defecto. La EXPLORACIÓN en detalle muestra la dirección y la distancia de cada víctima y permite seleccionar una víctima; este ajuste puede cambiarse en el administrador de dispositivos de la aplicación PIEPS.

##### **EXPLORACIÓN normal**

Pulse el botón de EXPLORACIÓN (1E) mientras se encuentre en el modo de búsqueda. El dispositivo GUIDE BT explora todo el rango de recepción y muestra una visión general. Durante la exploración, no mueva el dispositivo y sosténgalo con firmeza.

lectura 1: número total de víctimas dentro de un rango de 5 m

lectura 2: número total de víctimas dentro de un rango de 20 m

lectura 3: número total de víctimas dentro de un rango de 60 m

El modo de EXPLORACIÓN finaliza automáticamente, pero también puede interrumpirse pulsando nuevamente el botón de EXPLORACIÓN.

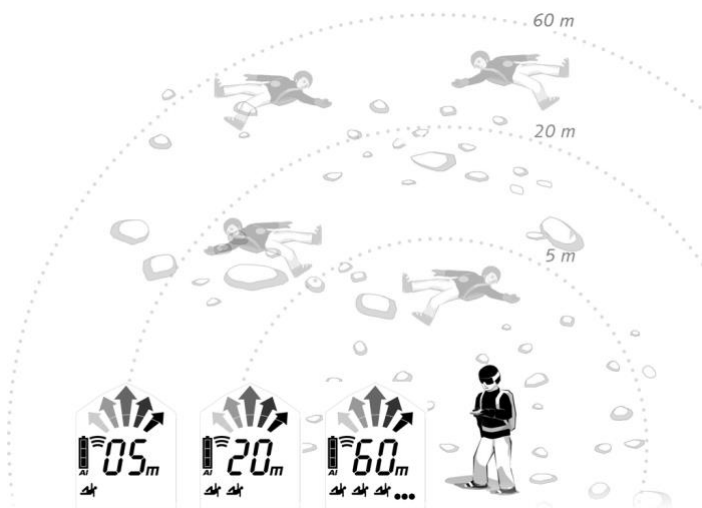

### EXPLORACIÓN en detalle y selección de víctima

Pulse el botón de EXPLORACIÓN (1E) mientras se encuentre en el modo de búsqueda. El dispositivo GUIDE BT explora todo el rango de recepción y finaliza indicando la dirección hacia la primera víctima y la distancia con respecto a la misma.

Use el botón de SEÑALIZACIÓN (1D) para desplazarse por las tres víctimas más cercanas. La que se haya seleccionado aparece rodeada por un cuadro (2J): siga la lectura de dirección y distancia para acercarse a la víctima seleccionada. La función de SEÑALIZACIÓN no está disponible en este modo.

Pulse el botón de EXPLORACIÓN para salir del modo de EXPLORACIÓN en detalle y para volver al modo de búsqueda normal.

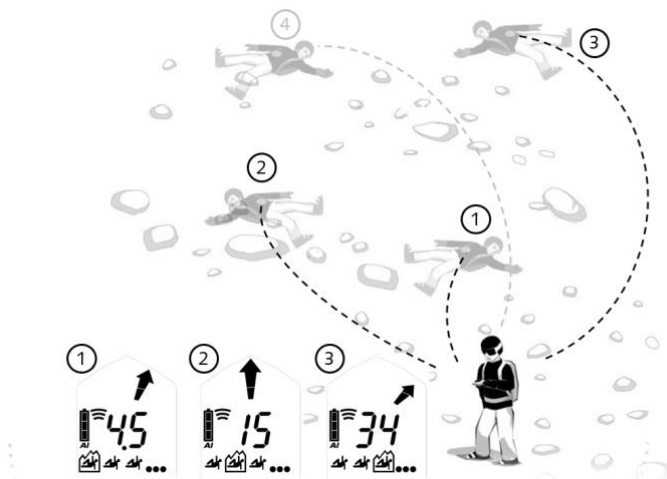

### 4.9.6 Modo analógico

El modo analógico puede usarse para estrategias específicas de búsqueda, así como con fines demostrativos (posiciones de acoplamiento).

Esta prestación está deshabilitada por defecto; no obstante, puede habilitarse en el administrador de dispositivos de la aplicación PIEPS.

Pulse el botón de EXPLORACIÓN (1E) durante 3 segundos mientras se encuentre en el modo de búsqueda. El modo analógico comienza con el rango más amplio.

Use el botón de EXPLORACIÓN para reducir el rango.  
Use el botón de SEÑALIZACIÓN para aumentar el rango.  
Pulse el botón de EXPLORACIÓN durante 3 segundos para salir del modo analógico y para volver al modo de búsqueda normal.

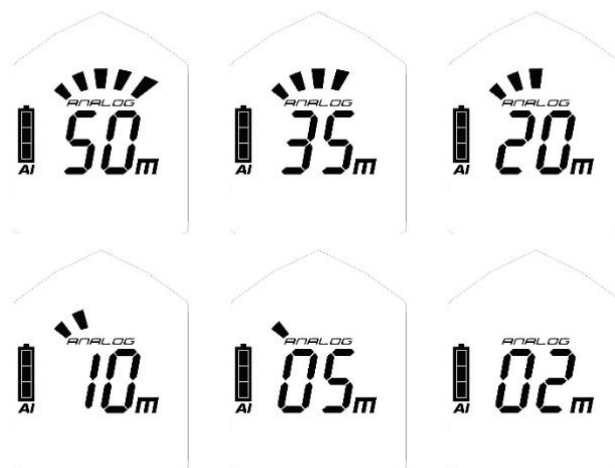

### 4.9.7 Modo TX600

El modo TX600 permite detectar el dispositivo PIEPS TX600; este es un minitransmisor para perros y equipos que funciona con una frecuencia de 456 kHz.

**Inicio del modo TX600:** pulse los botones de SEÑALIZACIÓN (1D) y EXPLORACIÓN (1E) de manera simultánea durante 3 segundos mientras se encuentre en el modo de búsqueda; verá «TX» indicado en la pantalla (2M). Siga las fases de búsqueda como de costumbre,



pero use un ancho reducido de franja de búsqueda de 20 m; también puede usarse el botón de SEÑALIZACIÓN como de costumbre. El modo de EXPLORACIÓN y el modo analógico no están disponibles en el modo TX.

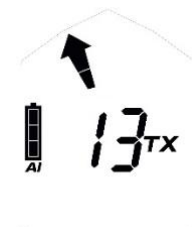

**Salida del modo TX600:** vuelva a pulsar el botón de SEÑALIZACIÓN y el de EXPLORACIÓN de manera simultánea durante 3 segundos; también puede cambiar al modo de transmisión y, a continuación, volver al modo de búsqueda. La indicación «TX» desaparecerá y el dispositivo GUIDE BT volverá a recibir señales de 457 kHz.

**AVISO** El ancho de la franja de búsqueda en el modo TX600 es de 20 m.

## 5. ADMINISTRACIÓN DE DISPOSITIVOS CON LA APLICACIÓN PIEPS

El Bluetooth y la aplicación PIEPS permiten administrar los dispositivos (p. ej., actualización del software) de una manera directa y, asimismo, ofrecen un práctico modo de entrenamiento.

¡Obtenga la aplicación PIEPS (en Android Play Store y iOS App Store), conecte su BLACK DIAMOND GUIDE BT/RECON BT y sáquele partido a todas las prestaciones!

Para habilitar el Bluetooth, pulse el botón de SEÑALIZACIÓN (1D) mientras se enciende la baliza.

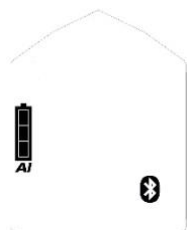

Bluetooth habilitado



Conexión con el dispositivo móvil establecida

**⚠ PELIGRO** *Riesgo de un dispositivo que no transmite debido a que el Bluetooth está habilitado*  
 El modo Bluetooth solo está previsto para administrar dispositivos y para el modo de entrenamiento. ¡Nunca utilice el modo Bluetooth en terreno avalanchoso!

Se dispone de ajustes para las siguientes prestaciones:

Prestación	RECON BT	GUIDE BT
Tipo de pilas (alcalinas o de litio)	✓	✓
Tiempo de espera de cambio automático de búsqueda a transmisión (60 s/90 s/120 s)	✓	✓
Comprobación de grupo ON/OFF	✓	✓
Modo avanzado de comprobación de grupo ON/ OFF		✓
Vibración indicadora del modo de transmisión ON/OFF		✓
Modo analógico ON/OFF		✓
Modo de exploración (normal/en detalle)		✓
Rango de señalización (5 m/20 m/rango máx.)		✓

### Más contenido útil en la aplicación PIEPS:

- Escenarios de entrenamiento
- Conocimientos básicos
- Actualizaciones de software
- Manuales

## 6. RESOLUCIÓN DE PROBLEMAS, MANTENIMIENTO, ALMACENAMIENTO Y ELIMINACIÓN

### 6.1 RESOLUCIÓN DE PROBLEMAS

<i>Error</i>	<i>Descripción</i>	<i>Medida</i>
	<i>La pantalla no muestra indicación alguna</i>	Compruebe si el dispositivo presenta daños físicos. Compruebe la capacidad, el tipo y la polaridad (+, -) de las pilas. Sustituya las pilas. Lleve el dispositivo a su vendedor.
E0	<i>High current (corriente alta)</i> Este error desaparece después de llevarse a cabo la autocomprobación.	Lleve el dispositivo a su vendedor.
E1	<i>System configuration (configuración del sistema)</i> Este error permanece en la pantalla. No puede usarse el dispositivo.	Lleve el dispositivo a su vendedor.
E2 E3 E4	<i>Transmitter or receiver or amplifier (transmisor, receptor o amplificador)</i> El error desaparece después de llevarse a cabo la autocomprobación. El dispositivo tiene una capacidad de funcionamiento limitada en el modo de transmisión o en el de búsqueda.	Repita la autocomprobación en un área donde no haya interferencias (al aire libre) y compruebe si existen fuentes de interferencia electrónicas, magnéticas o metálicas. Si el error es permanente, lleve el dispositivo a su vendedor.
E5	<i>Processor (procesador)</i> Este error permanece en la pantalla. No puede usarse el dispositivo.	Lleve el dispositivo a su vendedor.
E6	<i>Distance and/or direction indicator (indicador de distancia o dirección)</i> Este error desaparece después de llevarse a cabo la autocomprobación. El dispositivo tiene una capacidad de funcionamiento limitada en cuanto a la indicación de la distancia o la dirección.	Lleve el dispositivo a su vendedor.
E8	<i>Accelerometer (acelerómetro)</i> Este error desaparece después de llevarse a cabo la autocomprobación. El dispositivo tiene una capacidad de funcionamiento limitada: no es posible el cambio automático de búsqueda a transmisión.	Lleve el dispositivo a su vendedor.







	No es posible el modo avanzado de comprobación de grupo.	
E9	<i>Bluetooth</i> No es posible la activación o conexión Bluetooth. La función de la baliza de avalancha está en funcionamiento. No se comprueba durante la autocomprobación; solo se hace mientras se activa el Bluetooth.	Vuelva a intentar activar el modo Bluetooth. Si el error es permanente, lleve el dispositivo a su vendedor.

## 6.2 SUSTITUCIÓN DE LAS PILAS

Cambie las pilas en cuanto la indicación de la capacidad de las pilas (2D) muestre una pila vacía. ¡Cambie siempre las tres pilas a la vez! Para ello, abra el compartimento de las pilas (1H) y asegúrese de insertar las pilas nuevas correctamente. Para desechar las pilas, siga las normativas aplicables de su país.

**⚠ PELIGRO** *Riesgo de explosión por un uso incorrecto de las pilas*  
*Riesgo de una indicación incorrecta de la capacidad de las pilas*  
*¡Solo use pilas de tipo «alcalino (AAA) LR03 1,5 V» o «litio (AAA) FR03 1,5V»!*  
*¡El uso de pilas de litio debe estar confirmado en la aplicación PIEPS!*

Vida útil de las pilas	Alcalina	Litio
GUIDE BT	400 h SEND (transmisión)	600 h SEND (transmisión)
RECON BT	200 h SEND (transmisión)	300 h SEND (transmisión)

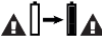
	3/3 llena	100 % - 66 % SEND (transmisión)	✓
	2/3 llena	66% - 33% SEND (transmisión)	✓
	1/3 llena	33 % - 20 h	✓
	vacía	20 h SEND (transmisión) (+10 °C, 50 °F) + 1 h SEARCH (búsqueda) (-10 °C, 14 °F)	
	vacía, parpadeando	Reserva final; el dispositivo puede apagarse en cualquier momento	

## 6.3 LIMPIEZA

Use un paño húmedo sin producto de limpieza para limpiar el dispositivo.

**AVISO** *No se debe usar agua corriente, vapor o productos de limpieza para limpiar el dispositivo; ello podría dificultar el funcionamiento del dispositivo.*



## 6.4 ALMACENAMIENTO

Almacene el dispositivo en un lugar seco a temperatura ambiente.



#### AVISO

Si el dispositivo no va a usarse durante un periodo largo de tiempo (meses de verano), se recomienda retirar las pilas del compartimento de las pilas. La garantía no cubre los daños causados por pilas que tengan fugas.



#### PRECAUCIÓN

**Riesgo de avería o daño del dispositivo debido a las temperaturas externas**



¡No exponga el dispositivo a temperaturas extremas que se encuentren fuera de los límites de funcionamiento! ¡Almacene el dispositivo protegido de la luz solar directa! ¡Unas temperaturas extremas pueden provocar averías o daños!

## 6.5 ELIMINACIÓN

#### AVISO

Tenga en cuenta que el dispositivo es de tipo electrónico; por lo tanto, no puede ser desechado por empresas públicas de gestión de residuos. Deseche el dispositivo conforme a la legislación de su país.



## 7. CONFORMIDAD

### EUROPA

Black Diamond Equipment declara que el equipo de radio BLACK DIAMOND GUIDE BT/RECON BT cumple con las directivas: Directiva 2014/30/UE sobre compatibilidad electromagnética, Directiva 2014/53/UE sobre la comercialización de equipos radioeléctricos, Directiva 2011/65/UE sobre sustancias peligrosas en aparatos eléctricos y electrónicos y Directiva 2014/35/UE sobre baja tensión.

### Reino Unido

Black Diamond Equipment declara que el equipo de radio tipo BLACK DIAMOND GUIDE BT/RECON BT cumple con el Reglamento de compatibilidad electromagnética de 2016, el Reglamento sobre equipos radioeléctricos de 2017, el Reglamento sobre restricciones a la utilización de determinadas sustancias peligrosas en aparatos eléctricos y electrónicos de 2012 y el Reglamento sobre equipos eléctricos (seguridad) de 2016.

Puede consultar el texto completo de las declaraciones de conformidad de la Unión Europea y el Reino Unido en la siguiente dirección de Internet: [www.blackdiamondequipment.com/DOC](http://www.blackdiamondequipment.com/DOC)

### EE. UU./CANADÁ

Fabricante: Black Diamond Equipment | Tipo/Modelo: BLACK DIAMOND GUIDE BT/RECON BT  
Identificador de la FCC: REMDSP04 | IC: 7262A-DSP04

### EE. UU.: Aviso de la FCC, precauciones y declaración

Este dispositivo cumple con la parte 15 de la reglamentación FCC; Su funcionamiento está sujeto a las dos siguientes condiciones: (1) Este dispositivo no puede producir interferencias perjudiciales; (2) este dispositivo

debe soportar cualquier interferencia recibida, incluyendo interferencias que puedan provocar un funcionamiento no deseado.

Este equipo ha sido probado y cumple los límites de un dispositivo digital de clase B, de conformidad con la parte 15 de la reglamentación FCC. Estos límites están diseñados para proporcionar una protección razonable frente a interferencias perjudiciales en una instalación doméstica. Este equipo genera, emplea y puede irradiar energía de frecuencia; asimismo, si no se instala y usa conforme a estas instrucciones, puede provocar interferencias perjudiciales en comunicaciones de radio; sin embargo, no existe garantía alguna de que no se producirán interferencias en una instalación concreta. Si este equipo produce interferencias perjudiciales en la recepción de radio o televisión, lo cual puede determinarse apagando y encendiendo el equipo, sugerimos al usuario que intente corregir dichas interferencias adoptando una de las medidas que relacionamos a continuación:

- Reorientar o reubicar la antena receptora
- Aumentar la separación entre el equipo y el receptor
- Conectar el equipo a una toma de corriente de un circuito diferente del que el receptor está conectado
- Pedir ayuda a un vendedor o a un técnico de radio o televisión experimentado

Para garantizar un cumplimiento continuado, si se implementan cambios o modificaciones que no hayan sido aprobados de manera expresa por la parte responsable del cumplimiento de la reglamentación, el usuario podría dejar de estar autorizado para utilizar este equipo.

Este transmisor no debe ubicarse o manejarse en combinación con otro transmisor o antena.

Este equipo cumple con los límites de exposición a la radiación de la FCC, establecidos para un entorno no controlado; asimismo, cumple con las directrices de exposición a la radiofrecuencia de la FCC. Este equipo posee unos niveles muy bajos de energía de radiofrecuencia; se considera que estos niveles son conformes sin tener que realizar ensayos de la tasa de absorción específica (SAR, por sus siglas en inglés).

#### **Canadá: Aviso de la IC**

Este dispositivo cumple con la especificación o especificaciones de las normas de Industry Canada sobre aparatos de radio sin licencia. Su funcionamiento está sujeto a las dos siguientes condiciones: (1) Este dispositivo no puede producir interferencias; (2) este dispositivo debe soportar cualquier interferencia, incluyendo interferencias que puedan provocar un funcionamiento no deseado del dispositivo.

Este equipo cumple con los límites de exposición a la radiación de la IC, establecidos para un entorno no controlado; asimismo, cumple con las especificaciones RSS-102 pertenecientes a las normas de exposición a la radiofrecuencia de la IC. Este equipo posee unos niveles muy bajos de energía de radiofrecuencia; se considera que estos niveles son conformes sin tener que realizar ensayos de la tasa de absorción específica (SAR, por sus siglas en inglés).





**GUIDE BT  
RECON BT**  
INSTRUCTIONS



## Inhoudsopgave

<b>1.</b>	<b>INLEIDING</b>	<b>3</b>
1.1	MARKERINGEN	4
1.2	AANSPRAKELIJKHEID	4
1.3	GARANTIEVOORWAARDEN	5
1.4	ADRES VAN DE FABRIKANT EN ONDERSTEUNING	5
1.5	BEOOGD GEBRUIK	5
1.6	DOELGROEP EN VOORKENNIS	5
1.7	BELANGRIJKE INFORMATIE	6
1.8	TECHNISCHE SPECIFICATIES	6
<b>2.</b>	<b>VEILIGHEID</b>	<b>6</b>
2.1	GEBRUIKTE SIGNAALWOORDEN IN DE VEILIGHEIDSINSTRUCTIES	7
2.2	ALGEMENE VEILIGHEIDSVOORSCHRIFTEN EN -VERPLICHTINGEN	7
2.3	RESTRISICO'S   WAARSCHUWINGEN	7
<b>3.</b>	<b>VERPAKKING</b>	<b>8</b>
<b>4.</b>	<b>ALGEMENE OMSCHRIJVING</b>	<b>9</b>
4.1	STRUCTUUR	9
4.2	DRAAGSYSTEEM	9
4.3	INSCHAKELEN   ZELFCONTROLE   ZENDMODUS	10
4.4	GROEPSCHECK	10
4.5	HANDIGE ACHTERGRONDFUNCTIES	12
4.5.1	BESCHERMING TEGEN INTERFERENTIE	12
4.5.2	PIEPS iPROBE-Support	12
4.6	ZENDEN ⇔ ZOEKEN	13
4.7	ZOEKEN ⇔ ZENDEN	13
4.7.1	Tweede lawine   Auto-zoeken-naar-zenden	13
4.7.2	Werking	13
4.8	ZOEKMODUS   ZOEKSTRATEGIE	14
4.8.1	In noodgevallen	14
4.8.2	Signaal zoeken	15
4.8.3	Grof zoeken	16
4.8.4	Fijn zoeken	16
4.8.5	Exacte lokalisatie	17
4.8.6	Meerdere bedolven personen   MARK-functie	17
4.9	Functies van GUIDE BT	18
4.9.1	Trilondersteuning	18
4.9.2	Uitgebreide groepscheck en Pro-Mode	18
4.9.3	Instellingen markeringsbereik	18
4.9.4	Hellingmeter	19
4.9.5	SCAN en slachtoffersselectie	19
4.9.6	Analoge modus	20
4.9.7	TX600-modus	20
<b>5.</b>	<b>APPARAATBEHEER VIA DE PIEPS APP</b>	<b>21</b>
<b>6.</b>	<b>PROBLEEMOPLOSSING, ONDERHOUD, OPSLAG EN AFVOER</b>	<b>22</b>
6.1	Probleemoplossing	22
6.2	BATTERIJ VERVANGEN	22
6.3	REINIGING	23
6.4	OPSLAG	23
6.5	VERWIJDERING	24
<b>7.</b>	<b>CONFORMITEIT</b>	<b>24</b>

# 1. INLEIDING

Bedankt voor de aankoop van een BLACK DIAMOND GUIDE BT/RECON BT!

De BLACK DIAMOND GUIDE BT/RECON BT is een betrouwbare en sterk presterende lawine-ontvanger die eenvoudig is in gebruik. De BLACK DIAMOND GUIDE BT/RECON BT wordt geleverd met de beproefde lawinepieper-functies:

- 3-antennetechnologie
- Groot circulair ontvangstbereik voor snelle en stabiele signaaldetectie
- Perfecte signaalverwerking, ook in lastige situaties (meerdere bedolven personen)
- Markeringsfunctie
- Uitgebreide zelfcontrole
- Eenvoudig te gebruiken groepscheck
- Automatische bescherming tegen interferentie
- Auto zoeken-naar-zenden
- iPROBE-support
- Apparaatbeheer via de PIEPS APP

De GUIDE BT biedt extra functies voor optimale ondersteuning voor professioneel gebruik:

- SCAN-functie
- Analoge modus
- Slachtoffersselectie
- Groepscheck pro-modus

**Een lawinepieper vormt geen bescherming tegen lawines!** Uitvoerige informatie over lawinepreventie is net zo belangrijk als het regelmatig oefenen van zoeken naar slachtoffers in nood. De volgende procedures en tips hebben betrekking op specifiek gebruik samen met BLACK DIAMOND GUIDE BT/RECON BT. Het basisactieplan voor noodgevallen - zoals uitgelegd in vakpublicaties en in lawinecursusmateriaal - moet worden opgevolgd.

Met de BLACK DIAMOND GUIDE BT/RECON BT beschikt u over het allernieuwste product in termen van veiligheid en gebruiksvriendelijkheid. Desondanks kan de BLACK DIAMOND GUIDE BT/RECON BT gevaar opleveren indien hij oneigenlijk of verkeerd wordt gebruikt. We verwijzen voor mogelijke gevaren naar hoofdstuk 2 en naar de veiligheidsinformatie op diverse plaatsen in de gebruikshandleiding.

Deze gebruikshandleiding is bedoeld om het veilige gebruik van de BLACK DIAMOND GUIDE BT/RECON BT te garanderen. De veiligheidsinstructies in dit document moeten te allen tijde worden opgevolgd.

Voor het gebruik van de BLACK DIAMOND GUIDE BT/RECON BT moet u deze gebruikshandleiding doorlezen en begrijpen.









Black Diamond Equipment is niet aansprakelijk voor technische fouten of drukfouten in deze gebruikshandleiding en kan evenmin aansprakelijk worden gesteld voor schade die direct of indirect het gevolg is van de levering, uitvoering of het gebruik van deze gebruikshandleiding.

Copyright © Black Diamond Equipment, 09/2021

De vertaling van de oorspronkelijke handleiding is auteursrechtelijk beschermd. Alle rechten, met name de rechten voor de reproductie, verspreiding en vertaling, zijn voorbehouden. Geen enkel deel van dit document mag in geen enkele elektronische vorm (fotokopie, microfilm of andere methode) worden gereproduceerd of opgeslagen, verwerkt, gedupliceerd of gedistribueerd, zonder de schriftelijke toestemming van Black Diamond Equipment. Op overtreding van dit recht volgen strafrechtelijke maatregelen.

## 1.1 MARKERINGEN

In overeenkomst met de toepasselijke regelgeving zijn de volgende markeringen aangebracht op de BLACK DIAMOND GUIDE BT/RECON BT en/of op de verpakking:

	CE-conformiteitsmarkering die aangeeft dat aan de relevante EU-richtlijnen is voldaan. Zie hoofdstuk 7. Conformiteit.
	UKCA-conformiteitsmarkering die aangeeft dat aan de relevante UK-richtlijnen is voldaan. Zie hoofdstuk 7. Conformiteit.
	Vuilnisbak-symbool: raadt gebruikers aan om elektrische en elektronische apparatuur apart van het gewone huisvuil af te voeren.
FCC ID	FCC ID: geeft aan dat aan Deel 15 van de FCC-regels is voldaan.
IC ID	IC ID: geeft aan dat aan de vergunningsvrije RSS-norm(en) van Industry Canada is voldaan.
	Bluetooth® logo: Het woordmerk Bluetooth® en bijbehorende logo's zijn geregistreerde handelsmerken van Bluetooth SIG, Inc. en elk ander gebruik van een dergelijk merk door Black Diamond Equipment gebeurt onder licentie. Overige handelsmerken en handelsnamen zijn eigendom van hun respectievelijke eigenaren.
SN	12-cijferig serienummer: identificeert het apparaat en wordt gebruikt voor de registratie van het apparaat. De eerste 4 cijfers geven het jaar en de week van productie aan.
	Recyclingsymbool.
	Batterijsymbool: geeft het type batterij en correcte batterijpositie aan.
	Instructiepictogram: raadt gebruikers aan om de instructies en waarschuwingen te lezen.
	Black Diamond merknaam.
	Logo van Black Diamond.
GUIDE BT	Voorbeeld van modelnaam.

## 1.2 AANSPRAKELIJKHEID

De informatie in deze gebruikshandleiding geeft een beschrijving maar biedt geen garantie voor de productfuncties.

Er wordt geen aansprakelijkheid aanvaard voor schade als gevolg van:

- oneigenlijk gebruik,
- het niet opvolgen van de instructies in de gebruikshandleiding,
- ongeautoriseerde wijzigingen aan de BLACK DIAMOND GUIDE BT/RECON BT,
- ondeskundige handelingen aan en met de BLACK DIAMOND GUIDE BT/RECON BT,
- het blijven gebruiken van de BLACK DIAMOND GUIDE BT/RECON BT ondanks tekenen van slijtage,

- ongeoorloofde en verkeerd uitgevoerde reparaties,
- noodgevallen, externe omstandigheden of overmacht.

 *Aanpassingen of wijzigingen uitgevoerd zonder de expliciete toestemming van de fabrikant,*  
**KENNISGEVING** *leiden ertoe dat het apparaat niet langer mag worden gebruikt.*

### 1.3 GARANTIEVOORWAARDEN

De fabrikant biedt een garantie van 2 jaar vanaf de aankoopdatum en deze geldt voor materiaal- en fabricagefouten aan de BLACK DIAMOND GUIDE BT/RECON BT. Uitzonderingen hierop vormen de batterij, het draagsysteem, de handlus en de tas, alsmede alle schade veroorzaakt door verkeerd gebruik of door demontage van het apparaat door onbevoegde personen. Alle overige garanties en aansprakelijkheid voor gevolgschade zijn expliciet uitgesloten. Om aanspraak te maken op de garantie dient u het aankoopbewijs en een omschrijving van het defect mee te nemen naar het verkooppunt.

Registreer uw BLACK DIAMOND GUIDE BT/RECON BT in de PIEPS APP (iOS, Android) of via [my.pieps.com](http://my.pieps.com) en ontvang:

- een garantieverlenging van 2 tot 5 jaar!
- belangrijke informatie over software-updates!

### 1.4 ADRES VAN DE FABRIKANT EN ONDERSTEUNING

Black Diamond Equipment, Ltd. 2084 East 3900 South, Salt Lake City, UT 84124

Europa: Black Diamond Equipment Hans-Maier-Straße 9, 6020, Innsbruck, Austria

Neem voor technische problemen contact op met de serviceafdeling: [blackdiamondequipment.com](http://blackdiamondequipment.com)

### 1.5 BEOOGD GEBRUIK

De BLACK DIAMOND GUIDE BT/RECON BT dient als zoekapparaat voor lawineslachtoffers (lawine-ontvanger) om onder de sneeuw bedolven personen te lokaliseren en mag uitsluitend hiervoor worden gebruikt. Voor elke overige toepassing is de schriftelijke toestemming van Black Diamond Equipment noodzakelijk. Oneigenlijk gebruik kan personen in gevaar brengen en kan schade aan het apparaat veroorzaken. De BLACK DIAMOND GUIDE BT/RECON BT is geen automatisch werkend apparaat maar bevat gedeeltelijk geautomatiseerde functies – om deze reden mag de BLACK DIAMOND GUIDE BT/RECON BT pas worden gebruikt na de documentatie te hebben gelezen en begrepen. Indien het apparaat niet conform het beoogde gebruik wordt toegepast, zullen alle aansprakelijkheids- en garantieclaims worden afgewezen. De BLACK DIAMOND GUIDE BT/RECON BT mag alleen worden gebruikt onder de omstandigheden die in de documentatie zijn omschreven.

### 1.6 DOELGROEP EN VOORKENNIS

Een lawinepieper moet deel uitmaken van de lawine-nooduitrusting van iedereen die zich buiten de veilige pistes in lawinegevaarlijk terrein begeeft (bijv. tourskiën, freeriding, bergreddingsoperaties, enz.).

Gebruikers van de BLACK DIAMOND GUIDE BT/RECON BT moeten aan de volgende voorwaarden voldoen:

- Deze gebruikshandleiding hebben gelezen en begrepen.
- Gebruikers met een verminderd gezichtsvermogen moeten ervoor zorgen dat ze de etikettering en schermen op het apparaat zonder problemen kunnen lezen, alsmede de instructies in de documentatie.
- Indien gebruikers met een verminderd gehoor het geluidssignaal niet kunnen horen, moeten ze ervoor zorgen dat ze de indicaties in het scherm correct kunnen interpreteren, conform de instructies in de gebruikshandleiding.
- Regelmatige training garandeert een veilig en correct gebruik van de BLACK DIAMOND GUIDE BT/RECON BT.

## 1.7 BELANGRIJKE INFORMATIE

De BLACK DIAMOND GUIDE BT/RECON BT voldoet aan de huidige stand der techniek en aan de toepasselijk gezondheids- en veiligheidsvoorschriften. Door een verkeerd gebruik of misbruik kunnen echter gevaren ontstaan voor:

- het leven en gezondheid van gebruikers of derden,
- de BLACK DIAMOND GUIDE BT/RECON BT en eigendom van de gebruiker,
- het correcte gebruik van de BLACK DIAMOND GUIDE BT/RECON BT.

## 1.8 TECHNISCHE SPECIFICATIES

<b>Naam</b>	BLACK DIAMOND GUIDE BT/RECON BT
<b>Zendfrequentie</b>	457 kHz
<b>Veldsterkte</b>	max. 7 dB $\mu$ A/m (2,23 $\mu$ A/m) op een afstand van 10 m
<b>Bluetooth zendfrequentie</b>	2.402 – 2.480GHz
<b>Bluetooth® zendvermogen</b>	0 dBm
<b>Voeding</b>	3x alkaline (AAA) LR03 1,5 V of 3x lithium (AAA) FR03 1,5V
<b>Levensduur batterij</b>	400/200 u (alkaline) 600/300 u (lithium)
<b>Zoekstrookbreedte</b>	60 m
<b>Afmetingen (LxBxH)</b>	118 x 76 x 29 mm
<b>Gewicht</b>	230/220 g (incl. batterij)
<b>Temperatuurbereik</b>	-20°C tot +45°C (-4°F tot +113°F)
<b>Bereik opslagtemperatuur</b>	-25° C tot +70° C (-13° F tot +158° F)

## 2. VEILIGHEID

Deze gebruikshandleiding is opgesteld in overeenkomst met de toepasselijke EU-regelgeving en bevat veiligheidsinstructies. Elk individu is persoonlijk verantwoordelijk voor het opvolgen van de veiligheidsinstructies. Dit hoofdstuk bevat alle informatie met betrekking tot veiligheid.

Als iets onduidelijk is of moeilijk te begrijpen, neem dan contact op met ons serviceteam.

## 2.1 GEBRUIKTE SIGNAALWOORDEN IN DE VEILIGHEIDSINSTRUCTIES

- ▲ GEVAAR** *Onmiddellijke bedreiging voor het leven van personen*  
*Een veiligheidsinstructie met het signaalwoord GEVAAR geeft een onmiddellijk gevaar aan voor het leven en de gezondheid van personen!*
- ▲ WAARSCHUWING** *Gevaar voor persoonlijk letsel (ernstige letsels) en mogelijke materiële schade*  
*Een veiligheidsinstructie met het signaalwoord WAARSCHUWING geeft een gevaarlijke situatie aan die invloed kan hebben op het leven en de gezondheid van personen.*
- ▲ VOORZICHTIG** *Gevaar voor materiële schade en mogelijk gering letselgevaar*  
*Een veiligheidsinstructie met het signaalwoord VOORZICHTIG geeft een mogelijk gevaarlijke situatie aan die voornamelijk kan leiden tot materiële schade.*
- KENNISGEVING** *Dit symbool met de tekst KENNISGEVING geeft ondersteunende informatie aan.*

## 2.2 ALGEMENE VEILIGHEIDSVOORSCHRIFTEN EN -VERPLICHTINGEN

De volgende veiligheidsvoorschriften en -verplichtingen zijn over het algemeen van toepassing op het gebruik van de BLACK DIAMOND GUIDE BT/RECON BT:

- De BLACK DIAMOND GUIDE BT/RECON BT mag alleen in goede conditie worden gebruikt.
- Het is verboden om de BLACK DIAMOND GUIDE BT/RECON BT aan te passen of te wijzigen zonder de schriftelijke toestemming van Black Diamond Equipment.
- Probeer schade of defecten niet zonder toestemming te repareren. Neem daarentegen contact op met onze serviceafdeling, die u zal vertellen wat u moet doen. De BLACK DIAMOND GUIDE BT/RECON BT mag niet worden gebruikt zolang de schade/het defect niet is verholpen.
- De veiligheid- en bedieningsinstructies in deze gebruikshandleiding moeten te allen tijde worden opgevolgd.

## 2.3 RESTRISICO'S | WAARSCHUWINGEN

Hoewel de BLACK DIAMOND GUIDE BT/RECON BT met de grootste zorgvuldigheid is ontworpen en alle veiligheidsaspecten in overweging zijn genomen, kunnen er restrisico's bestaan die moeten worden beoordeeld door middel van een risicobeoordeling. Alle restrisico's en waarschuwingen van de risicobeoordeling zijn in dit hoofdstuk vermeld.

- ▲ GEVAAR** *Gevaar voor verlies van het apparaat*  
*Draag het apparaat altijd in het meegeleverde draagsysteem! Zeker het apparaat altijd met een koord!*
- ▲ GEVAAR** *Gevaar voor niet-zendend apparaat vanwege ingeschakelde Bluetooth*  
*De Bluetooth-modus is uitsluitend bedoeld voor apparaatbeheer en trainingsmodus! Gebruik de Bluetooth-modus nooit in lawineterrein!*
- ▲ GEVAAR** *Gevaar voor verlies van het apparaat tijdens hellingshoekmeting*  
*Hoewel de GUIDE BT blijft zenden terwijl de hellingmeter actief is, mag de functie alleen worden gebruikt onder trainingsomstandigheden. Gebruik de hellingmeter-functie nooit in lawineterrein!*

**⚠ GEVAAR** **Explosiegevaar van de batterij vanwege verkeerde batterijtype of beschadigde batterijen**  
Gebruik alleen batterijen van het type “alkaline (AAA) LR03 1,5 V of 3x lithium (AAA) FR03 1,5V”!  
*Nooit beschadigde batterijen gebruiken!*  
*Het gebruik van lithiumbatterijen moet worden bevestigd in de PIEPS APP!*

**⚠ GEVAAR** **Gevaar voor verkeerde aflezing van batterijcapaciteit door verkeerd batterijtype**  
Gebruik alleen batterijen van het type “alkaline (AAA) LR03 1,5 V of 3x lithium (AAA) FR03 1,5V”!  
*Het gebruik van lithiumbatterijen moet worden bevestigd in de PIEPS APP!*

**⚠ WAARSCHUWING** **Gevaar voor gehoorbeschadiging vanwege een hoog geluidsniveau**  
*Houd het apparaat nooit direct naast uw oor! Een minimale afstand van 50 cm wordt aanbevolen.*

**⚠ VOORZICHTIG** **Gevaar voor beknelling**  
*Wees u bewust van beknellingsgevaar bij gebruik van de schuifknoppen!*

**⚠ VOORZICHTIG** **Gevaar voor storing of beschadiging van het apparaat door extreme temperaturen**  
*Stel het apparaat niet bloot aan extreme temperaturen die buiten de gebruikslimieten vallen!  
Bewaar het apparaat beschermd tegen direct zonlicht! Extreme temperaturen kunnen leiden tot een defect of beschadiging!*

**KENNISGEVING** *De gebruiker moet de gebruikshandleiding doorlezen!*

### 3. VERPAKKING

- 1x BLACK DIAMOND GUIDE BT/RECON BT
- 3x Alkalinebatterij (in batterijvak)
- 1x BLACK DIAMOND GUIDE BT/RECON BT draagsysteem
- 1x Handlus (alleen Guide BT)
- 1x Quick Start Guide

Controleer na het uitpakken of de inhoud compleet en onbeschadigd is. Neem indien nodig contact op met uw verkooppunt of ons serviceteam.

Een correcte afvoer van de verpakking bestaat uit een milieuvriendelijke afvalscheiding (papier bij papier, kunststof bij kunststof, enz.).



## 4. ALGEMENE OMSCHRIJVING

### 4.1 STRUCTUUR

GUIDE BT

RECON BT

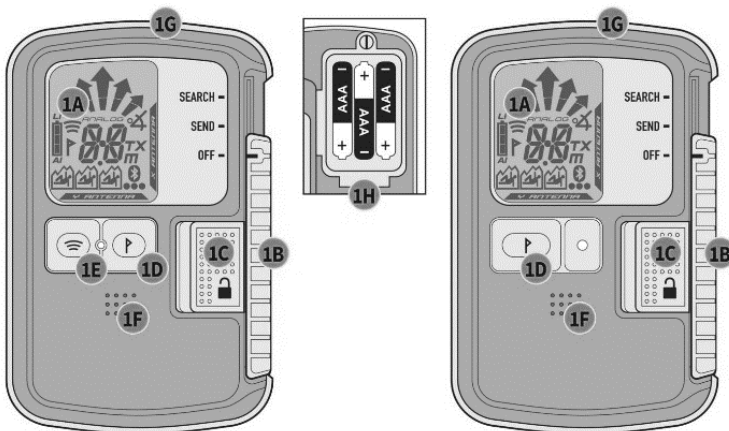

- (1A) LCD-scherm (met achtergrondverlichting)
- (1B) Schuifknop OFF/SEND/SEARCH
- (1C) Schuifvergrendeling
- (1D) MARK-knop
- (1E) SCAN-knop\*
- (1F) Luidspreker
- (1G) Zendcontrole-led
- (1H) Batterijvak



- (2A) Richtingsindicatie
- (2B) Afstandsindicatie
- (2C) Zendsymbool
- (2D) Batterijcapaciteit/-type
- (2E) MARK (markeren mogelijk)
- (2F) Actieve zendantenne
- (2G) Aantal bedolven personen (1-3)
- (2H) Aantal bedolven personen (4 of meer)
- (2J) Zender gemarkeerd
- (2K) Bluetooth actief
- (2L) Hellingmeter-modus\*
- (2M) TX600-modus\*
- (2N) SCAN-modus\*
- (2P) Analoge modus\*
- (2Q) Metersymbool voor SCAN/analoge modus\*

\* alleen GUIDE BT

### 4.2 DRAAGSYSTEEM

BLACK DIAMOND raadt het gebruik aan van het meegeleverde draagsysteem (3A). Draag de pieper, om het scherm te beschermen, met het scherm naar binnen gericht (3B). De zendcontrole-led (1G) is zichtbaar door de uitsparing in de buidel (3C).

De meegeleverde handlus (alleen Guide BT) is bedoeld voor gebruik tijdens trainingssessies.



#### **⚠ GEVAAR**

#### **Gevaar voor verlies van het apparaat**

*Draag het apparaat altijd in het meegeleverde draagsysteem! Zeker het apparaat altijd met een koord!*

### 4.3 INSCHAKELEN | ZELFCONTROLE | ZENDMODUS

Inschakelen: Beweeg de schuifvergrendeling (1C) naar links en de schuifknop (1B) omhoog in de stand ZOEKEN. Laat de schuifvergrendeling (1C) daarna los en beweeg de schuifknop (1B) omlaag totdat hij in de stand ZENDEN vergrendelt.



Het scherm toont de firmwareversie, batterijcapaciteit, voortgang zelfcontrole (4A), resultaat zelfcontrole (4B), aftelling groepscheck (4C) en tenslotte het zendscherm met de actieve zendantenne (4D).

Het apparaat staat nu in zendmodus, de zendcontrole-led (1G) knippert.

**KENNISGEVING** *Er moet tijdens de zelftest een minimale afstand van 5 m. tot andere apparaten en alle elektronische, magnetische en metalen interferentiebronnen worden gehandhaafd.*

**⚠ GEVAAR** *Controleer altijd fysiek of de schakelaar goed in de stand is vergrendeld. De schuifknop mag niet kunnen bewegen, tenzij de schuifvergrendeling gedeactiveerd is.*

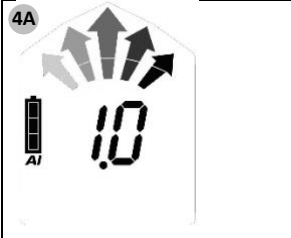
Als de zelftest geslaagd is, verschijnt "OK" op het scherm (4B). Als het apparaat een waarschuwing geeft, klinkt er een waarschuwingssignaal en laat het scherm "E" zien in combinatie met een cijfer (4E). Raadpleeg voor de foutcodes [hoofdstuk 6.1](#).

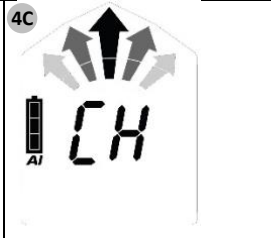
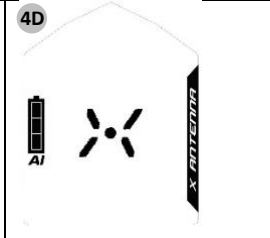
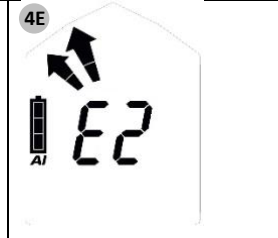
				
Firmwareversie Batterijcapaciteit/- type (AL=Alkaline, LI=Lithium)	Zelfcontrole OK	Groepscheck aftelling	ZEND-scherm	Zelfcontrole fout

#### Send-Vibra

Daarnaast biedt de GUIDE BT een haptische bevestiging van de zendmodus (10x trillen).

Standaard is deze functie ingeschakeld en kan worden uitgeschakeld in de PIEPS APP apparaatbeheer.



### 4.4 GROEPSCHECK

Ondanks een uitgebreide zelfcontrole is het voor elke tocht verplicht een piepercontrole (zendcontrole en ontvangstcontrole) uit te voeren! De BLACK DIAMOND GUIDE BT/RECON BT biedt de functie groepscheck. In de modus groepscheck is het ontvangstbereik beperkt tot 1 m.

	<b>Normale groepscheck</b> BLACK DIAMOND GUIDE BT/RECON BT Controle: frequentie	<b>Uitgebreide groepscheck</b> alleen GUIDE BT Controle: frequentie/puls/periode
Start	Houd de MARK-knop (1D) ingedrukt tijdens de groepscheck aftelling (CH)	Houd de SCAN-knop (1E) ingedrukt tijdens de groepscheck aftelling (CH)
Resultaat	<ul style="list-style-type: none"> <li>• “Afstandsindicatie” = OK</li> <li>• “ER” = fout (frequentie niet volgens standaard)</li> </ul>	<ul style="list-style-type: none"> <li>• “OK” = OK</li> <li>• “ER” = fout (één of meer zendparameters niet volgens standaard)</li> </ul>
Einde	Laat knop los	

De normale groepscheck is voldoende voor het controleren van moderne, digitale apparaten met 3 antennes. De uitgebreide groepscheck wordt aanbevolen voor het controleren van oude apparaten (analoge apparaten met één antenne).

### Normale groepscheck schermaflezingen



Apparaat zendt niet of afstand te groot (> 1 m)



Afstandsmeting: apparaat zendt en frequentie volgens standaard



Apparaat zendt maar frequentie niet volgens standaard

### Uitgebreide groepscheck schermaflezingen



Apparaat zendt niet of afstand te groot (> 1 m)



Afstandsmeting: apparaat zendt en alle zendparameters volgens standaard



Apparaat zendt maar één of meer zendparameters niet volgens standaard



Meer dan één signaal binnen 1 m bereik => vergroot de afstand



Continugolf-indicatie | oud-apparaat-indicatie (zie [hoofdstuk4.8.6](#))

### Groepscheck pro-modus

De GUIDE BT biedt een extra Pro-Mode. Met de Pro-Mode kan er een zendcontrole worden uitgevoerd en een ontvangstcontrole zonder de groepscheck-modus te verlaten. Standaard is deze uitgeschakeld en kan worden ingeschakeld in de PIEPS APP apparaatbeheer.

- Kantel de GUIDE BT omlaag om in groepscheck-modus te zenden

- Kantel de GUIDE BT omhoog om in groepscheck-modus te ontvangen



Pro-modus ZOEKEN



Pro-modus ZENDEN

(voorbeeld afbeelding)

### De complete lawinepieper-controle met Pro-Mode

#### (1) Ontvangstcontrole

Groepsleider => Pro-Mode SEND: zendt het apparaat?

Alle anderen => zoekmodus: ontvangen de apparaten?

#### (2) Zendcontrole

Groepsleider => Pro-Mode SEARCH: ontvangt het apparaat?

Alle anderen => zendmodus: zenden de apparaten?

**KENNISGEVING** De ontvangstcontrole kan worden gecombineerd met een bereiktest door een grote afstand (50 m) te kiezen.

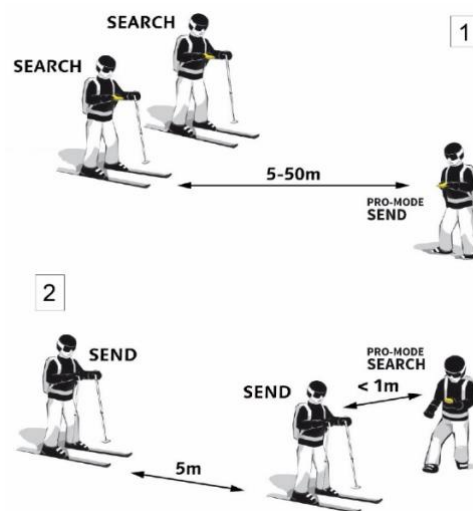

## 4.5 HANDIGE ACHTERGRONDFUNCTIES

Maximale achtergrondondersteuning in zendmodus en zoekmodus!

### 4.5.1 BESCHERMING TEGEN INTERFERENTIE

- Auto-antenneschakelaar | Bescherming in zendmodus  
Als de zendantenne wordt beïnvloed door externe interferentie, zal de andere antenne de zendfunctie overnemen. De BLACK DIAMOND GUIDE BT/RECON BT zendt altijd met het sterkst mogelijke signaal!
- Signaalcontrole | Bescherming in zoekmodus  
Alleen een geverifieerd 457kHz signaal wordt aangegeven. De BLACK DIAMOND GUIDE BT/RECON BT is heel goed in het uitfilteren van spooksignalen!

#### Externe interferentie en aanbevolen afstanden

Alle piepers zijn erg gevoelig voor de invloed van elektrische en magnetische interferentiebronnen. Derhalve raden fabrikanten aan om een minimumafstand tot elektrische, magnetische en metalen interferentiebronnen aan te houden (mobiele telefoons, radio, sleutels, magneetsluitingen, enz.):

**Minimumafstand in zendmodus: 20 cm | Minimumafstand in zoekmodus: 50 cm**

### 4.5.2 PIEPS iPROBE-Support

Lawinepiepers met iPROBE-support\* schakelen automatisch uit tijdens het sonderen met de elektronische sonde PIEPS iPROBE. Dit voorkomt signaaloverlappen en het volgende sterkste signaal wordt automatisch op het scherm van de ontvangende lawinepieper getoond. Maximale ondersteuning bij meerdere bedovlen personen!

- De iPROBE-support wordt automatisch geactiveerd bij lawinepiepers met firmwareversie V1.1 of lager.
- De iPROBE-support wordt automatisch gedeactiveerd bij lawinepiepers met firmwareversie V1.2 of hoger en kan worden geactiveerd via de PIEPS APP.

\* Lawinepiepers met iPROBE-support: BLACK DIAMOND GUIDE BT/RECON BT, PIEPS PRO BT/POWDER BT, PIEPS MICRO, PIEPS DSP PRO/SPORT/PRO ICE, PIEPS DSP STANDARD/TOUR ≥ v5.0, PIEPS FREERIDE.

## 4.6 ZENDEN ⇔ ZOEKEN

Beweeg de schuifvergrendeling (1C) naar links en de schuifknop (1B) omhoog naar de SEARCH-stand.

## 4.7 ZOEKEN ⇔ ZENDEN

Beweeg de schuifknop (1B) omlaag totdat hij in de stand ZENDEN vergrendelt.

### 4.7.1 Tweede lawine | Auto-zoeken-naar-zenden

De BLACK DIAMOND GUIDE BT/RECON BT is uitgerust met de functie Auto-zoeken-naar-zenden. Standaard is deze uitgeschakeld en kan worden ingeschakeld in de PIEPS APP apparaatbeheer. Eenmaal ingeschakeld zal het apparaat automatisch van zoekmodus naar zendmodus schakelen na een bepaalde periode zonder beweging (bedolging).

De functie heeft de volgende eigenschappen:

- Beweging-gecontroleerde initialisatie
- Korte time-out na schakeling
- Lange waarschuwingfase met waarschuwing en aftelling tot schakeling
- Continue waarschuwing, ook na schakeling

### 4.7.2 Werking

Als Auto revert geactiveerd is in de zoekmodus, nadat de vooraf ingestelde tijd zonder beweging is verstreken, dan zal de ontvanger het auto revert-proces starten. Zoals hieronder getoond, start de aftelling met een bijbehorend geluid. Als op een bepaald moment tijdens de aftelling de MARK-knop wordt ingedrukt, wordt de klok gereset en blijft de ontvanger in de zoekmodus. Als er een signaal wordt gevonden tijdens de aftelling, dan wordt ook de timer gereset en blijft de ontvanger in de zoekmodus.

Pieperfunctie	ZOEKEN	WAARSCHUWING	ZENDEN
Schermindicatie	Zoekscherm		
Geluid	Zoektoon		
Handmatig stoppen		Schakel apparaat in of druk op MARK-knop	Schakel apparaat uit of naar zendmodus

	START WAARSCHUWING	OVERSCHAKELING NAAR ZENDEN
Instelling 1 (60 s)	0:30 min	1:00 min
Instelling 2 (90 s)	1:00 min	1:30 min
Instelling 3 (120 s)	1:30 min	2:00 min

## 4.8 ZOEKMODUS | ZOEKSTRATEGIE

### 4.8.1 In noodgevallen

Een bedolven persoon heeft de grootste kans op redding bij een efficiënte reddingsactie van zijn tochtgenoten. Bij een ongeval geldt het volgende: **BLIJF KALM, OBSERVEER, WAARSCHUW, HANDEL IN OVERLEG!**

#### (1) Blijf kalm en zorg voor overzicht

- Zijn er nog andere risico's?
- Hoeveel slachtoffers zijn er?
- Bepaal het primaire zoekgebied!

#### (2) Voer een korte noodoproep uit

- EU 112, AT 140, CH 1414, IT 118, FR 15, NA 911

#### (3) Zoek naar bedolven personen

- Signaal zoeken (ogen + oren, pieper)
- Grof zoeken (start met eerste signaal)
- Fijn zoeken (op minder dan 5 m van het oppervlak)
- Exacte lokalisatie (systematisch sonderen)

#### (4) Systematisch graven

#### (5) Eerste hulp

#### (6) Redding

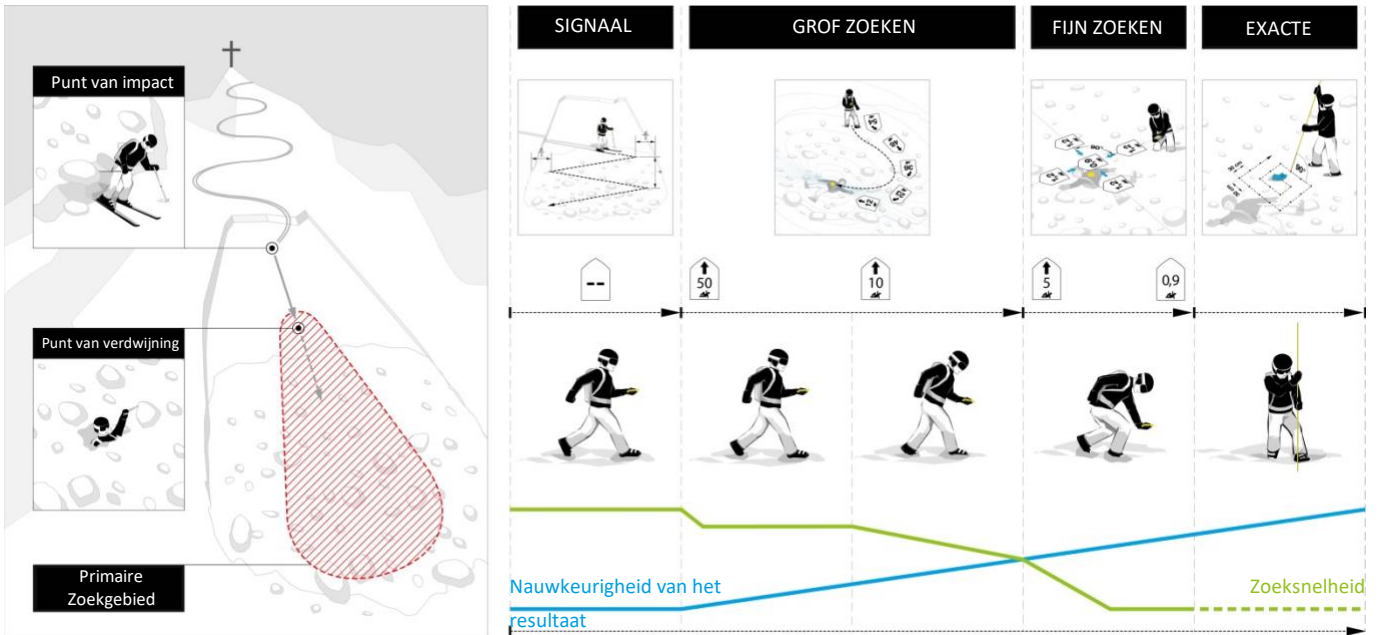

#### 4.8.2 Signaal zoeken

Start met zoeken in het primaire zoekgebied voor de eerste signaaldetectie en voor visuele/geluidssignalen. De BLACK DIAMOND GUIDE BT/RECON BT heeft een circulair ontvangstbereik dat zorgt voor een juiste indicatie van de richting en de afstand vanaf het punt van de eerste signaaldetectie – een speciale methode zoals draaien/roteren is niet nodig. Alle signalen van de bedolven personen binnen het maximale ontvangstbereik worden gelijktijdig ontvangen.

Loop snel over de zoekstrookbreedte in het zoekgebied. De aanbevolen zoekstrookbreedte voor de BLACK DIAMOND GUIDE BT/RECON BT bedraagt 60 m. Het scherm toont “geen signaal”.

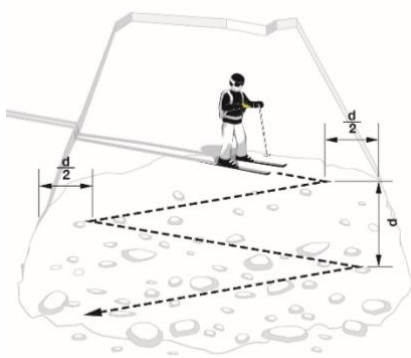
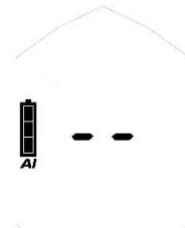

Een redder met ski's voor signaal zoeken  
 $d$  = zoekstrookbreedte

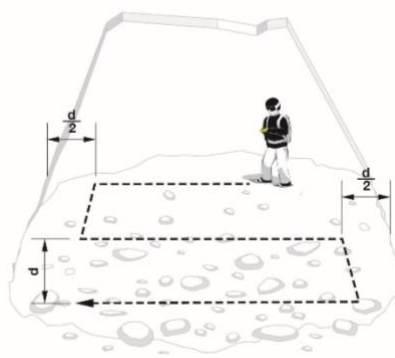

Een redder te voet voor signaal zoeken

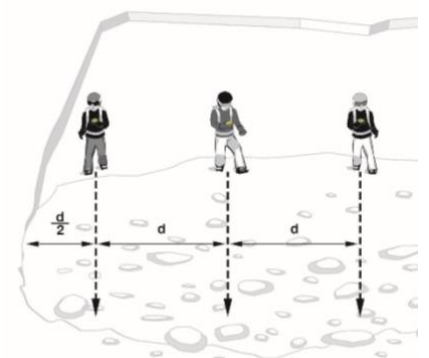

Meerdere redders voor signaal zoeken



**KENNISGEVING** *Alle deelnemers, inclusief omstanders, moeten hun apparaten naar zoekmodus schakelen (of naar de stand-bymodus)! Neem ook de aanbevolen afstanden voor externe interferentie in acht!*

Zodra er signalen worden ontvangen, verschijnt de afstand en de richting tot het sterkste signaal op het scherm. Het aantal slachtoffers dat binnen het ontvangstbereik wordt gelokaliseerd wordt aangegeven door het aantal menselijke figuren.

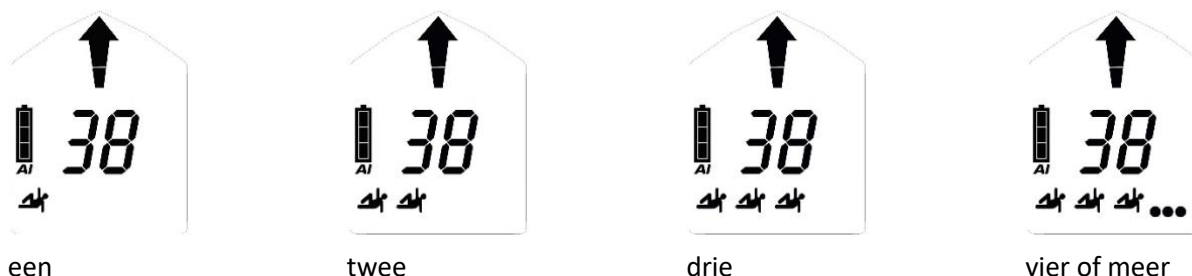

#### Trilling bij eerste signaaldetectie

De GUIDE BT biedt extra haptische ondersteuning door te trillen bij eerste signaaldetectie. Hierdoor kunnen reddingsmedewerkers zich richten op het visuele zoeken tijdens het signaal zoeken.



#### 4.8.3 Grof zoeken

Volg snel de richtingspijl en controleer of de afstandsmeting afneemt. Verander de zoekrichting met 180° als de afstandsmeting toeneemt.

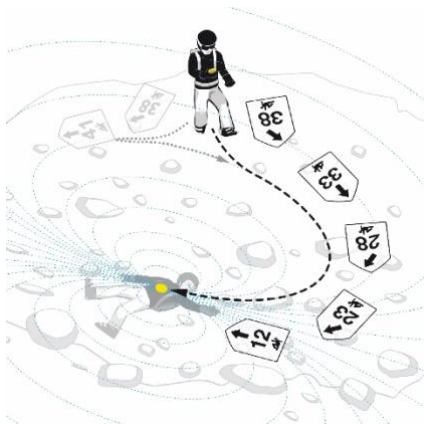

**KENNISGEVING** *Ga in de zoekmodus kalm en geconcentreerd te werk.*

*Vermijd haastige bewegingen!*

#### 4.8.4 Fijn zoeken

Vanaf een afstand van 5 m moet de zoeksnelheid aanzienlijk worden vertraagd (50 cm/s). Begin tegelijkertijd dicht op het sneeuwoppervlak te zoeken. Om verwarring tijdens het fijn zoeken te voorkomen, zal de indicatie van de richting verdwijnen binnen een afstand van 2 m. Verlaag de zoeksnelheid nog verder en probeer, met heen- en weergaande bewegingen, de positie van kleinste afstandsmeting te vinden. Een dynamisch uitgaand geluidssignaal ondersteunt het fijn zoeken: hoe dichterbij, hoe hoger/sneller.



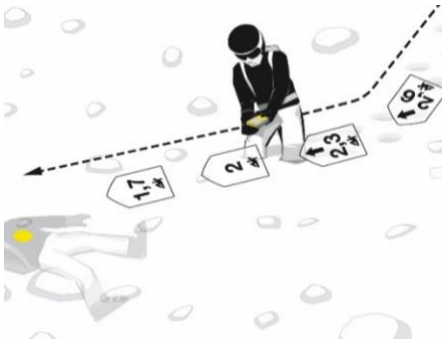

Stel de richting nauwkeurig vast voordat de richtingspijl verdwijnt! Daarna beweegt u naar de zendende lawniepieper in de beste koppelingspositie en bespaart u tijd met de heen- en weergaande bewegingen.



Beweeg uw pieper met een langzame constante snelheid van circa 10 cm/s, houd hem parallel dichtbij het sneeuwoppervlak en draai het apparaat niet. Zoek langs de Y-as, bepaal de kleinste afstandswaarde en volg daarna de X-as. Beweeg altijd voorbij het punt met de kleinste afstandsmeting om de afstandstendens te controleren. Markeer het punt met de kleinste afstandsmeting en start met de exacte lokalisatie.

#### 4.8.5 Exacte lokalisatie

Begin bij het punt met de kleinste afstandsmeting. Sondeer altijd loodrecht op het oppervlak. Gebruik uw onderste hand als "sondegeleider" om ervoor te zorgen dat de sondeerstok een constant traject volgt. Volg een beproefd systeem totdat u iets raakt. Communiceer een treffer altijd duidelijk naar de andere redders. Laat de sondeerstok in de sneeuw staan als hulp bij het graven.

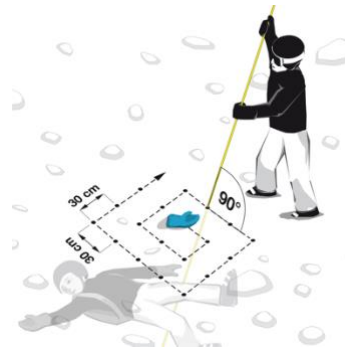

#### 4.8.6 Meerdere bedolven personen | MARK-functie

Als er meerdere personen bedolven zijn, wordt dit op het scherm duidelijk aangegeven met het aantal kleine menselijke figuren (2G, 2H).

Markering is mogelijk vanaf een afstandsmeting van 5 m en wordt aangegeven door het symbool MARK (2E). Druk kort op de MARK-knop (1D) om de gelokaliseerde zender te "verbergen". Een succesvolle markering wordt bevestigd door een kader rondom de menselijke figuur (2J). Het scherm toont vervolgens de richting/afstand tot het volgende sterkste signaal binnen het ontvangstbereik. Als er geen andere signalen binnen het ontvangstbereik zijn, toont het scherm de melding "geen signaal".



voor het markeren



na het markeren



Markering van één signaal verwijderen: houd de MARK-knop (1D) 3 seconden ingedrukt.  
 Alle markeringen verwijderen: schakel naar zendmodus en daarna terug naar zoekmodus. Met de GUIDE BT kunt u ook de SCAN-functie gebruiken voor een volledig resultaat.

### Continugolf-indicatie | oud-apparaat-indicatie

Oude analoge ontvangers zenden naast het pulssignaal een continugolf uit. Om de invloed tot een minimum te beperken, is het raadzaam om een paar meter afstand te nemen na de markering van een dergelijke zender.



*Signaal zonder continugolf*



*Signaal met continugolf*

De BLACK DIAMOND GUIDE BT/RECON BT identificeert een continugolf en ondersteunt dit visueel door het knipperen van een menselijke figuur.



## 4.9 FUNCTIES VAN GUIDE BT

### 4.9.1 Trilondersteuning

Send-Vibra: zie [hoofdstuk 4.3](#).

Trilling bij eerste signaaldetectie: zie [hoofdstuk 4.8.2](#).

### 4.9.2 Uitgebreide groepscheck en Pro-Mode

Zie [hoofdstuk 4.4](#).

### 4.9.3 Instellingen markeringsbereik

In de PIEPS APP apparaatbeheer kan het markeringsbereik worden gewijzigd van 5 m (standaard) naar 20 m of naar max.bereik.

#### 4.9.4 Hellingmeter

U kunt de ingebouwde driedimensionale hellingmeter gebruiken voor een snelle controle van de gradiënt:

- Plaats uw skistok in de pistelijl op de plaats van de piste die u wilt meten.
- Houd de SCAN-knop (1E) 3 seconden ingedrukt tijdens de zendmodus.
- Houd uw GUIDE BT naast de skistok en lees de aangegeven waarde af. Het scherm schakelt na 20 seconden automatisch terug naar de zendmodus-indicatie.



#### **⚠ GEVAAR**

##### ***Gevaar voor verlies van het apparaat tijdens hellingshoekmeting***

*Hoewel de GUIDE BT blijft zenden terwijl de hellingmeter actief is, mag de functie alleen worden gebruikt onder trainingsomstandigheden. Gebruik de hellingmeter-functie nooit in lawineterrein!*

#### 4.9.5 SCAN en slachtoffersselectie

Er zijn twee SCAN-modes beschikbaar:

De normale SCAN-modus geeft een ruw overzicht van de situatie door het aantal slachtoffers binnen een bepaald afstandsgebied aan te geven. Dit is de standaard instelling. De gedetailleerde SCAN-modus geeft een richting en afstand aan tot elk slachtoffer en biedt de mogelijkheid tot slachtoffersselectie. De instelling kan worden gewijzigd in de PIEPS APP apparaatbeheer.

##### **Normale SCAN**

Druk de SCAN-knop (1E) in tijdens de zoekmodus.

De GUIDE BT scant het gehele ontvangstgebied en laat een overzicht zien. Beweeg tijdens de scan niet en houd het apparaat stil.

aflezing 1: totale aantal slachtoffers binnen 5 m

aflezing 2: totale aantal slachtoffers binnen 20 m

aflezing 3: totale aantal slachtoffers binnen 60 m

De SCAN-modus stopt automatisch maar kan ook worden onderbroken door nogmaals op de SCAN-knop te drukken.

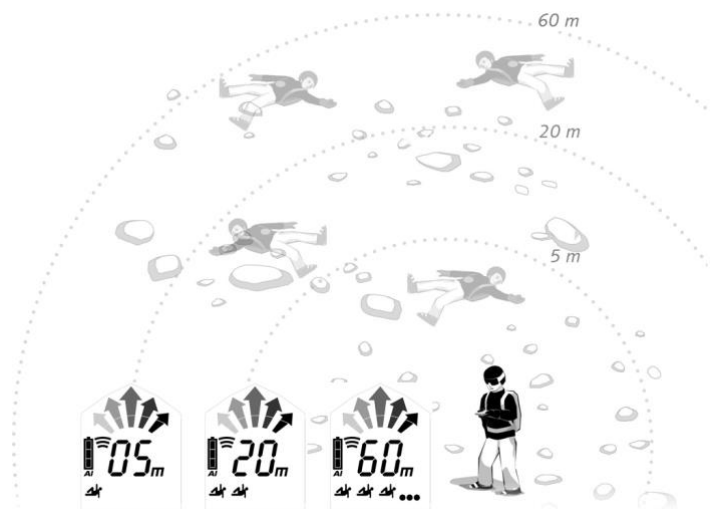

### Gedetailleerde SCAN en slachtoffersselectie

Druk de SCAN-knop (1E) in tijdens de zoekmodus. De GUIDE BT scant het gehele ontvangstbereik en stopt met het aangeven van de richting en afstand tot het eerste slachtoffer.

Gebruik MARK (1D) om door de 3 dichtstbijzijnde slachtoffers te scrollen. Het geselecteerde slachtoffer wordt omcirkeld (2J) – volg de richting/afstandsindicatie om dichterbij het slachtoffer te komen. De MARK-functie is in deze modus niet beschikbaar.

Druk op SCAN om de gedetailleerde SCAN-modus te verlaten en terug te keren naar de normale zoekmodus.

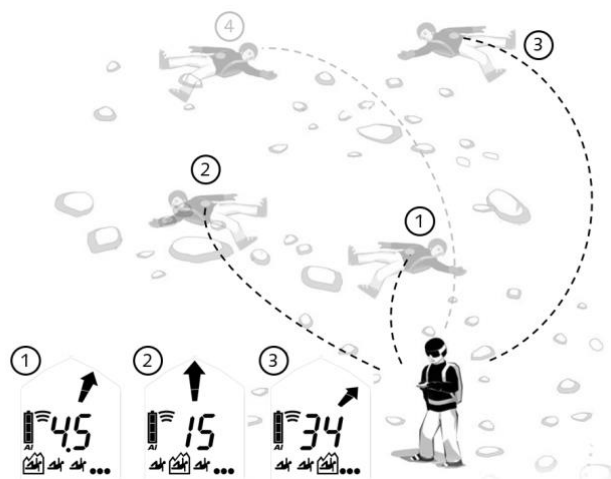

### 4.9.6 Analoge modus

De analoge modus kan voor speciale zoekstrategieën worden gebruikt alsmede voor demo's (koppelingsposities). Standaard is deze uitgeschakeld en de functie kan worden ingeschakeld in de PIEPS APP apparaatbeheer.

Houd de SCAN-knop (1E) 3 seconden ingedrukt in de zoekmodus. De analoge modus begint met het grootste bereik.

Gebruik SCAN om het bereik te verkleinen. Gebruik MARK om het bereik te vergroten.

Houd SCAN 3 seconden ingedrukt om de analoge modus te verlaten en terug te keren naar de normale zoekmodus.



### 4.9.7 TX600-modus

Met de TX600-modus kan de PIEPS TX600 worden gedetecteerd – dit is een mini-zender voor honden/uitrusting die op 456 kHz werkt.

**TX600-modus starten:** Houd de knoppen MARK (1D) en SCAN (1E) tegelijkertijd 3 seconden ingedrukt tijdens de zoekmodus. Er verschijnt een "TX" in het scherm (2M). Volg de normale zoekstappen maar gebruik een kleinere zoekstrookbreedte van 20 m. MARK kan ook gewoon worden gebruikt, SCAN en analoge modus zijn niet beschikbaar in TX-modus.

**TX600-modus verlaten:** Houd de knoppen MARK en SCAN nogmaals tegelijkertijd 3 seconden ingedrukt. Of schakel naar zendmodus en daarna terug naar zoekmodus. De indicatie "TX" verdwijnt en de GUIDE BT ontvangt weer 457 kHz-signalen.

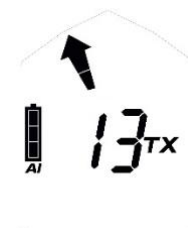

## KENNISGEVING

De aanbevolen zoekstrookbreedte in de TX600-modus bedraagt

20 m.

## 5. APPARAATBEHEER VIA DE PIEPS APP

Bluetooth en de PIEPS APP zorgen voor een eenvoudig apparaatbeheer (bijv. software-update) en bieden extra een handige trainingsmodus.

Download de PIEPS APP (Android Play Store, iOS App Store), maak verbinding met uw BLACK DIAMOND GUIDE BT/RECON BT en profiteer optimaal van alle functies!

Om Bluetooth in te schakelen, drukt u op de MARK-knop (1D) terwijl u de pieper inschakelt.

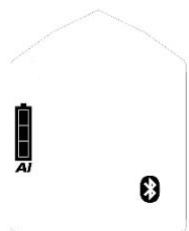

Bluetooth ingeschakeld



Verbinding met mobiel apparaat tot stand gebracht

### **⚠ GEVAAR**

**Gevaar voor niet-zendend apparaat vanwege ingeschakelde Bluetooth**

*De Bluetooth-modus is uitsluitend bedoeld voor apparaatbeheer en de trainingsmodus.*

*Gebruik de Bluetooth-modus nooit in lawineterrein!*

Er zijn instellingen beschikbaar voor de volgende functies:

Functie	RECON BT	GUIDE BT
Batterijtype (Alkaline/Lithium)	✓	✓
Auto-zoeken-naar-zenden timeout (60 s/90 s/120 s)	✓	✓
Groepscheck ON/OFF	✓	✓
Groepscheck Pro-Mode ON/OFF		✓
Send-Vibra ON/OFF		✓
Analoge modus AAN/UIT		✓
SCAN-mode (normaal/gedetailleerd)		✓
Markeringsbereik (5 m/20 m/MaxBereik)		✓

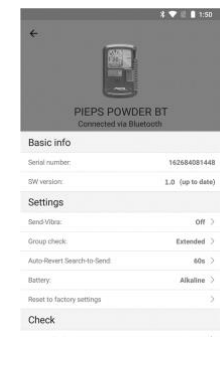

### Overige handige content in de PIEPS APP:

- Trainingsscenario's
- Basiskennis
- Software-updates
- Handleidingen

## 6. PROBLEEMOPLOSSING, ONDERHOUD, OPSLAG EN AFVOER

### 6.1 PROBLEEMOPLOSSING

<i>Fout</i>	<i>Omschrijving</i>	<i>Maatregel</i>
	<i>Geen indicatie op het scherm</i>	Controleer het apparaat op fysieke schade. Controleer de batterijcapaciteit, batterijtype en de polariteit (+,-). Vervang de batterijen. Retourneer het apparaat aan de verkoper.
E0	<i>Hoge stroom</i> Deze fout verdwijnt na de zelfcontrole.	Retourneer het apparaat aan de verkoper.
E1	<i>Systeemconfiguratie</i> Deze fout blijft op het scherm staan. Het apparaat is niet bruikbaar.	Retourneer het apparaat aan de verkoper.
E2 E3 E4	<i>Zender of ontvanger of versterker</i> De fout verdwijnt na de zelfcontrole. Het apparaat heeft een beperkte functionaliteit in zend- of zoekmodus.	Herhaal de zelfcontrole in een gebied zonder interferentie (buiten) en controleer op elektronische, magnetische en metalen interferentiebronnen. Retourneer het apparaat bij een permanente fout aan de verkoper.
E5	<i>Processor</i> Deze fout blijft op het scherm staan. Het apparaat is niet bruikbaar.	Retourneer het apparaat aan de verkoper.
E6	<i>Afstands- en/of richtingsindicator</i> Deze fout verdwijnt na de zelfcontrole. Het apparaat heeft een beperkte functionaliteit met betrekking tot de afstand- en/of richtingsindicatie.	Retourneer het apparaat aan de verkoper.
E8	<i>Versnellingsmeter</i> Deze fout verdwijnt na de zelfcontrole. Het apparaat heeft een beperkte functionaliteit: Auto-zoeken-naar-zenden werkt niet. Groepscheck Pro-Mode werkt niet.	Retourneer het apparaat aan de verkoper.
E9	<i>Bluetooth</i> Activering en/of verbinding met Bluetooth werkt niet. De lawinepieper-functie werkt wel. Wordt niet gecontroleerd tijdens de zelfcontrole, treedt alleen op bij inschakeling van Bluetooth.	Probeer de Bluetooth-modus opnieuw in te schakelen. Retourneer het apparaat bij een permanente fout aan de verkoper.

### 6.2 BATTERIJ VERVANGEN

Vervang de batterijen zodra de batterijcapaciteit-indicator (2D) een lege batterij aangeeft. Vervang de batterijen altijd alle drie tegelijk! Hiervoor opent u het batterijvak (1H) en brengt u de nieuwe batterijen op de juiste wijze aan. Voor het afvoeren van oude batterijen geldt de toepasselijke regelgeving in uw land.



**GEVAAR**

**Explosiegevaar vanwege verkeerd geplaatste batterijen**

**Gevaar voor verkeerde indicatie van batterijcapaciteit**

Gebruik alleen batterijen van het type “alkaline (AAA) LR03 1,5 V” of “lithium (AAA) FR03 1,5V”!

Het gebruik van lithiumbatterijen moet worden bevestigd in de PIEPS APP!

Levensduur batterij	Alkaline	Lithium
GUIDE BT	400 u ZENDEN	600 u ZENDEN
RECON BT	200 u ZENDEN	300 u ZENDEN

	3/3 vol	100% - 66% ZENDEN	✓
	2/3 vol	66% - 33% ZENDEN	✓
	1/3 vol	33% - 20 u	✓
	leeg	20 u ZENDEN (+10° C, 50° F) + 1 u ZOEKEN (-10° C, 14° F)	
	leeg, knipperend	Laatste reserve, apparaat kan op elk moment uitschakelen	

## 6.3 REINIGING

Gebruik een vochtige doek zonder reinigingsmiddel om het apparaat schoon te maken.

**KENNISGEVING** *Stromend water, stoom of reinigingsmiddelen mogen niet worden gebruikt voor reiniging van het apparaat. Dit kan de werking van het apparaat belemmeren.*



## 6.4 OPSLAG

Bewaar het apparaat op een droge plaats bij kamertemperatuur.



**KENNISGEVING** *Als het apparaat langere tijd niet wordt gebruikt (zomermaanden), is het raadzaam om de batterijen uit het batterijvak te halen. Schade als gevolg van lekkende batterijen valt niet onder de garantie.*

**⚠**  
**VOORZICHTIG** ***Gevaar voor storing of beschadiging van het apparaat door extreme temperaturen***

*Stel het apparaat niet bloot aan extreme temperaturen die buiten de gebruikslimieten vallen! Bewaar het apparaat beschermd tegen direct zonlicht! Extreme temperaturen kunnen leiden tot een defect of beschadiging!*



## 6.5 VERWIJDERING

**KENNISGEVING** *Let op dat het apparaat een elektronisch apparaat is. Het kan derhalve niet door de normale afvalbeheerbedrijven worden verwerkt. Voer het apparaat af volgens de toepasselijke regelgeving in uw land.*



## 7. CONFORMITEIT

### EUROPA

Black Diamond Equipment verklaart dat de radioapparatuur van het type BLACK DIAMOND GUIDE BT/RECON BT in overeenstemming is met de richtlijnen: EMC 2014/30/EU, RED 2014/53/EU, RoHS 2011/65/EU, LVD 2014/35/EU.

### UK

Black Diamond Equipment verklaart dat de radioapparatuur van het type BLACK DIAMOND GUIDE BT/RECON BT in overeenstemming is met de voorschriften voor elektromagnetische compatibiliteit 2016, de voorschriften voor radioapparatuur 2017, de voorschriften voor beperking van het gebruik van bepaalde gevaarlijke stoffen in elektrische en elektronische apparatuur 2012, de (veiligheids)voorschriften voor elektrische apparatuur 2016.

De volledige tekst van de UK en EU-conformiteitsverklaring is beschikbaar via het volgende internetadres: [www.blackdiamondequipment.com/DOC](http://www.blackdiamondequipment.com/DOC)

### VS/CANADA

Fabrikant: Black Diamond Equipment | Type/Model: GUIDE BT/RECON BT  
FCC ID: REMDSP04 | IC: 7262A-DSP04

### VERENIGDE STATEN: FCC-kennisgeving, waarschuwingen en verklaring

Dit apparaat voldoet aan Deel 15 van de FCC-regels. De werking moet voldoen aan de volgende voorwaarden: (1) Dit apparaat mag geen schadelijke interferenties veroorzaken, en (2) dit apparaat moet alle ontvangen interferenties accepteren, inclusief interferenties die ongewenste werking kunnen veroorzaken.

Dit apparaat is getest en is in overeenstemming bevonden met de limieten voor een klasse B digitaal apparaat, overeenkomstig Deel 15 van de FCC-regels. Deze beperkingen zijn bedoeld om een redelijke bescherming te bieden tegen schadelijke referentie in een woonomgeving. Dit apparaat genereert, gebruikt en kan radiofrequentie-energie uitstralen en kan, indien niet geïnstalleerd en gebruikt in overeenstemming met de instructies, schadelijke interferenties veroorzaken aan radiocommunicatie. Er is echter geen garantie dat interferentie niet zal optreden in een bepaalde installatie. Als dit apparaat schadelijke interferentie veroorzaakt in radio- of televisieontvangst, wat kan worden vastgesteld door het apparaat aan en uit te schakelen, wordt de gebruiker aangeraden om te proberen de storing te verhelpen door een of meer van de volgende maatregelen:

- Draai of verplaats de ontvangende antenne
- Vergroot de afstand tussen het apparaat en de ontvanger
- Sluit het apparaat op een stopcontact aan dat op een ander circuit zit dan het stopcontact waar de ontvanger op aangesloten is
- Raadpleeg zo nodig de dealer of een ervaren radio-/televisiemonteur voor hulp



Om aan de regelgeving te voldoen kunnen wijzigingen of aanpassingen die niet uitdrukkelijk zijn goedgekeurd door de partij die verantwoordelijk is voor de naleving, het recht van de gebruiker om het apparaat te bedienen teniet doen.

Deze zender mag niet worden geplaatst bij of samen worden gebruikt met enige andere antenne of zender. Dit apparaat voldoet aan de FCC stralingslimieten zoals die zijn bepaald voor een niet gecontroleerde omgeving en voldoet aan de FCC blootstellingsrichtsnoeren voor radiofrequentie (RF). Dit apparaat heeft zeer lage RF-energieniveaus die worden geacht zonder tests aan het SAT-niveau (specifieke energieabsorptietempo) te voldoen.

### **Canada: IC-kennisgeving**

Dit apparaat voldoet aan de vergunningsvrije RSS-norm(en) van Industry Canada. De werking moet voldoen aan de volgende voorwaarden: (1) dit apparaat mag geen interferentie veroorzaken; en (2) dit apparaat moet alle interferenties accepteren, inclusief interferenties die ongewenste werking van het apparaat kunnen veroorzaken. Dit apparaat voldoet aan de IC-blootstellingslimieten zoals die zijn bepaald voor een niet gecontroleerde omgeving en voldoet aan de RSS-102 norm van de IC-blootstellingsregels voor radiofrequentie (RF). Dit apparaat heeft zeer lage RF-energieniveaus die worden geacht zonder tests aan het SAT-niveau (specifieke energieabsorptietempo) te voldoen.



**GUIDE BT  
RECON BT**  
INSTRUCTIONS



## Innhold

<b>1.</b>	<b>Introduksjon.....</b>	<b>3</b>
1.1	Merking .....	4
1.2	Ansvar.....	4
1.3	Garantivilkår .....	5
1.4	Produsentens adresse og kundestøtte .....	5
1.5	Tiltenkt bruk .....	5
1.6	Målgruppe og forkunnskaper .....	5
1.7	Viktig.....	6
1.8	Tekniske spesifikasjoner .....	6
<b>2.</b>	<b>Sikkerhet.....</b>	<b>6</b>
2.1	Signalord brukt i sikkerhetsinstruksjonene.....	6
2.2	Generelle sikkerhetsregler og forpliktelser .....	7
2.3	Restfarer   Advarsler.....	7
<b>3.</b>	<b>Innhold i pakken.....</b>	<b>8</b>
<b>4.</b>	<b>Generell beskrivelse .....</b>	<b>8</b>
4.1	Struktur .....	8
4.2	Bæresystem.....	9
4.3	Oppstart   Selv-sjekk   Sendemodus .....	9
4.4	Gruppesjekk .....	10
4.5	Nyttige bakgrunnsfunksjoner.....	12
4.5.1	<i>Beskyttelse mot interferens</i> .....	12
4.5.2	<i>PIEPS iPROBE support</i> .....	12
4.6	Send ⇌ Søk .....	12
4.7	Søk ⇌ Send .....	13
4.7.1	<i>Sekundært skred   Auto-Search-to-Send</i> .....	13
4.7.2	<i>Drift</i> .....	13
4.8	Søkemodus   Søkestrategi .....	13
4.8.1	<i>I nødsituasjon</i> .....	13
4.8.2	<i>Signalsøk</i> .....	14
4.8.3	<i>Grovsøk</i> .....	15
4.8.4	<i>Finsøk</i> .....	16
4.8.5	<i>Punktsøk</i> .....	16
4.8.6	<i>Flere begravde   MARK-funksjon</i> .....	16
4.9	GUIDE BT-funksjoner.....	17
4.9.1	<i>Vibra-støtte</i> .....	17
4.9.2	<i>Utvidet gruppesjekk og Pro-mode</i> .....	17
4.9.3	<i>Innstillinger for markeringsområde</i> .....	18
4.9.4	<i>Hellingsmåler</i> .....	18
4.9.5	<i>SCAN og valg av skredoffer</i> .....	18
4.9.6	<i>Analog modus</i> .....	19
4.9.7	<i>TX600-modus</i> .....	19
<b>5.</b>	<b>Enhetsbehandling med PIEPS-appen.....</b>	<b>20</b>
<b>6.</b>	<b>Feilsøking, vedlikehold, oppbevaring, kassering .....</b>	<b>21</b>
6.1	Feilsøking.....	21
6.2	Bytte batteri .....	21
6.3	Rengjøring .....	22
6.4	Oppbevaring.....	22
6.5	Kassering .....	22
<b>7.</b>	<b>Samsvar .....</b>	<b>23</b>

# 1. INTRODUKSJON

Takk for at du kjøpte en BLACK DIAMOND BT/RECON BT!

BLACK DIAMOND BT/RECON BT er en brukervennlig skredsøker med pålitelig høy ytelse. BLACK DIAMOND BT/RECON BT har alle de kjente og utprøvde skredsøkerfunksjonene:

- 3-antenne-teknologi
- Stort, sirkulært mottaksområde for rask og stabil registrering av signaler
- Perfekt signalbehandling, til og med i vanskelige situasjoner (flere begravde)
- Markeringsfunksjon
- Omfattende selvsjekk
- Enkel gruppesjekk
- Automatisk beskyttelse mot interferens
- Automatisk søk-til-send-funksjon
- iPROBE support
- Enhetsbehandling via PIEPS-appen

GUIDE BT gir maksimal funksjonalitet for profesjonell bruk:

- SCAN-funksjon
- Analog modus
- Valg av skredoffer
- Gruppesjekk pro-modus

**En skredsøker beskytter ikke mot skred!** I et nødstilfelle er detaljert kunnskap om hvordan man unngår skred like viktig som å regelmessig øve på søk etter savnede. Følgende fremgangsmåter og tips er kun til bruk i forbindelse med BLACK DIAMOND BT/RECON BT. Grunnleggende tiltak i en nødssituasjon, som forklart i spesialpublikasjoner og materiale fra skredkurs, må følges.

Med BLACK DIAMOND BT/RECON BT får du et topp moderne produkt når det gjelder sikkerhet og brukervennlighet. På tross av dette, kan BLACK DIAMOND BT/RECON BT utgjøre en risiko hvis den brukes feil. Vi refererer til mulige farer i kapittel 2 samt med sikkerhetsmerknader gjennom hele bruksanvisningen.

Denne bruksanvisningen skal sørge for sikker bruk av BLACK DIAMOND GUIDE BT/RECON BT.

Sikkerhetsinstruksjonene i dette dokumentet må følges til enhver tid.

Du må ha lest og forstått denne bruksanvisningen før du bruker BLACK DIAMOND GUIDE BT/RECON BT.

Black Diamond Equipment er ikke ansvarlig for tekniske feil eller trykkfeil i denne bruksanvisningen, og det tas heller ikke ansvar for skader som oppstår direkte eller indirekte ved levering, ytelse eller bruk av denne bruksanvisningen.

Opphavsrett © Black Diamond Equipment, 09/2021

Oversettelsen av den originale bruksanvisningen er beskyttet av opphavsretten. Alle rettigheter, spesielt rettighetene til reproduksjon, distribusjon og oversettelse, er reservert. Ingen del av dette dokumentet kan kopieres eller lagres, behandles, dupliseres eller distribueres ved hjelp av elektroniske systemer i noen form (kopi,

mikrofilm eller annen metode) uten skriftlig samtykke fra Black Diamond Equipment. Overtredelser kan medføre rettslig forfølgelse.

## 1.1 MERKING

I samsvar med gjeldende bestemmelser, kan følgende merker ses på BLACK DIAMOND GUIDE BT/RECON BT og/eller emballasjen:



CE-merket for samsvar angir at enheten oppfyller gjeldende EU-direktiver. Se kapittel 7. Samsvar.  
CE-merket for samsvar angir at enheten oppfyller gjeldende EU-direktiver. Se kapittel 7. Samsvar.  
Søppelkassesymbol: oppfordrer brukeren til å kaste elektrisk og elektronisk utstyr separat fra restavfallet.

FCC ID

FCC ID: indikerer samsvar med del 15 i FCC-reglene.

IC ID

IC ID: indikerer samsvar med Industry Canadas lisensunntak RSS-standard(er).



Bluetooth®-logo: Bluetooth®-ordmerket og -logoene er registrerte varemerker som eies av Bluetooth SIG, Inc. All bruk av slike merker av Black Diamond Equipment skjer under lisens. Andre varemerker og varenavn eies av deres respektive eiere.

SN

12-sifret serienummer: identifiserer enheten og brukes for å registrere den. De 4 først sifrene indikerer året og uken for produksjon.



Resirkuleringssymbol.



Batterisymbol: indikerer batteritypen og riktig posisjon.



Instruksjonspiktogram: oppfordrer brukeren til å lese instruksjonene og advarslene.

 Black Diamond

Black Diamond-merkenavn.



Black Diamond-logo.

GUIDE BT

Eksempel på modellnavn.

## 1.2 ANSVAR

Informasjonen i denne bruksanvisningen beskriver, men garanterer ikke produktets funksjoner.

Det tas ikke noe ansvar for skader forårsaket av:

- feil bruk,
- manglende overholdelse av bruksanvisningen,
- uautoriserte endringer på BLACK DIAMOND GUIDE BT/RECON BT,
- feil arbeid på og med BLACK DIAMOND GUIDE BT/RECON BT,
- fortsatt bruk av BLACK DIAMOND GUIDE BT/RECON BT, på tross av påvist slitasje,
- uautorisert, feil utført reparasjon,
- nødssituasjoner, eksterne påvirkninger eller force majeure.



MERKNAD

*Endringer eller modifiseringer som ikke er uttrykkelig godkjent av produsenten, vil medføre at du ikke lenger får lov til å bruke enheten.*

## 1.3 GARANTIVILKÅR

Produsenten gir 2 års garanti som dekker feil i forbindelse med produksjon og materialer på BLACK DIAMOND GUIDE BT/RECON BT fra kjøpsdatoen. Unntak er batteriet, bæresystemet, håndleddstroppen og vesken, samt skader som følge av feil bruk eller uautorisert demontering av enheten. Eventuelle andre garantier og ansvar for følgeskader er uttrykkelig utelukket. For garantikrav ber vi deg vennligst fremlegge kjøpsbevis og en beskrivelse av feilen for utsalgsstedet.

Registrer BLACK DIAMOND GUIDE BT/RECON BT i PIEPS-appen (iOS, Android) eller på [my.pieps.com](http://my.pieps.com) og du får:

- en utvidet garanti fra to til fem år!
- viktig informasjon om programvareoppdateringer!

## 1.4 PRODUSENTENS ADRESSE OG KUNDESTØTTE

Black Diamond Equipment, Ltd. 2084 East 3900 South, Salt Lake City, UT 84124

Europa: Black Diamond Equipment Hans-Maier-Straße 9, 6020, Innsbruck, Østerrike

For tekniske problemer, ta kontakt med kundestøtten: [blackdiamondequipment.com](http://blackdiamondequipment.com)

## 1.5 TILTENKT BRUK

BLACK DIAMOND GUIDE BT/RECON BT er ment som en søkeenhet etter skredofre (skred-transceiver) for lokalisering av begravede personer og må kun brukes som tiltenkt. All annen bruk krever skriftlig samtykke fra Black Diamond Equipment. Feil bruk kan utsette individer for fare og resultere i at enheten blir skadet. BLACK DIAMOND GUIDE BT/RECON BT er ikke en automatisk fungerende enhet med delvis automatiserte funksjonaliteter – derfor kan BLACK DIAMOND GUIDE BT/RECON BT kun tas i bruk etter at dokumentasjonen er lest og forstått. Hvis enheten ikke brukes som tiltenkt, vil dette føre til at alt ansvar og alle garantikrav blir avvist. BLACK DIAMOND GUIDE BT/RECON BT må kun brukes under de bruksforholdene som er beskrevet i dokumentasjonen.

## 1.6 MÅLGRUPPE OG FORKUNNSKAPER

En skredsøker bør være del av nødutrustningen til enhver person som beveger seg utenfor oppmerkede løyper og ut i åpent terreng (f.eks. skigåere, freeriding, fjellredningsoperasjoner osv.).

Brukere av BLACK DIAMOND GUIDE BT/RECON BT må oppfylle følgende:

- Ha lest og forstått denne bruksanvisningen.
- Brukere med nedsatt syn må sørge for at de kan lese merkingen og skjermene på enheten, samt instruksjonen i dokumentasjonen uten problemer.
- Hvis brukere med nedsatt hørsel ikke kan høre det akustiske signalet, må de sørge for at de kan tolke skjermindikatoren korrekt i henhold til instruksjonene i bruksanvisningen.
- Regelmessig trening sørger for sikker og effektiv bruk av BLACK DIAMOND GUIDE BT/RECON BT.

## 1.7 VIKTIG

BLACK DIAMOND GUIDE BT/RECON BT samsvarer med den aktuelle tekniske standarden og de gjeldende HMS-bestemmelsene. Feil bruk eller misbruk kan imidlertid øke faren for:

- liv og helse for brukere eller tredjeparter,
- BLACK DIAMOND GUIDE BT/RECON BT og brukerens eiendeler,
- effektiv bruk av BLACK DIAMOND GUIDE BT/RECON BT.

## 1.8 TEKNISKE SPESIFIKASJONER

Navn	BLACK DIAMOND GUIDE BT/RECON BT
Overføringsfrekvens	457 kHz
Feltstyrke	maks. 7 dB $\mu$ A/m (2,23 $\mu$ A/m) på 10 m avstand
Bluetooth® overføringsfrekvens	2,402 – 2,480 GHz
Bluetooth® overføringskraft	0 dBm
Strømforsyning	3x alkaliske batterier (AAA) LR03 1,5 V eller 3x litiumbatterier (AAA) FR03 1,5 V
Batterilevetid	400/200 t (alkaliske) 600/300 t (litium)
Søkestripe-bredde	60 m
Dimensjoner (L x B x H)	118 x 76 x 29 mm
Vekt	230/220 g (inkl. batteri)
Temperaturområde	-20°C til +45°C (-4°F til +113°F)
Lagringstemperaturområde	-25 °C til +70 °C (-13 °F til +158 °F)

## 2. SIKKERHET

Denne bruksanvisningen er strukturert i henhold til gjeldende EU-regelverk og inneholder sikkerhetsinstruksjoner. Hver person er personlig ansvarlig for å følge sikkerhetsinstruksjonene. Dette kapittelet inneholder all sikkerhetsrelatert informasjon.

Ta kontakt med vår kundestøtte dersom noe skulle være uklart eller vanskelig å forstå.

### 2.1 SIGNALORD BRUKT I SIKKERHETSINSTRUKSJONENE

- ▲ FARE** *Umiddelbar fare for personers liv*  
*En sikkerhetsinstruksjon med signalordet FARE indikerer en umiddelbar fare for personers liv og helse!*
- ▲ ADVARSEL** *Fare for personskader (alvorlige personskader) og mulige materielle skader*  
*En sikkerhetsinstruksjon med signalordet ADVARSEL indikerer en situasjon som kan påvirke personers helse.*
- ▲ FORSIKTIG** *Fare for materielle skader og mulig mindre risiko for personskader*  
*En sikkerhetsinstruksjon med signalordet FORSIKTIG indikerer en mulig farlig situasjon som primært kan føre til materielle skader.*
- MERKNAD** *Dette symbolet med teksten MERKNAD viser til supplerende informasjon.*

## 2.2 GENERELLE SIKKERHETSREGLER OG FORPLIKTELSER

De følgende sikkerhetsreglene og forpliktelsene gjelder generelt for bruk av BLACK DIAMOND GUIDE BT/RECON BT:

- BLACK DIAMOND GUIDE BT/RECON BT må bare brukes i perfekt tilstand.
- Det er forbudt å endre eller forandre på BLACK DIAMOND GUIDE BT/RECON BT uten skriftlig tillatelse fra Black Diamond Equipment.
- Ikke prøv å reparere skade eller funksjonsfeil uten autorisasjon. Ta heller kontakt med kundestøtten vår, som vil fortelle deg hvordan du skal gå frem. BLACK DIAMOND GUIDE BT/RECON BT må ikke brukes før skaden/funksjonsfeilen har blitt reparert.
- Instruksjonene for sikkerhet og bruk i bruksanvisningen må følges til enhver tid.

## 2.3 RESTFARER | ADVARSLER

Selv om BLACK DIAMOND GUIDE BT/RECON BT er designet med maksimal omhu og alle sikkerhetsrelaterte fakta har blitt tatt i betraktning, kan det foreligge restfarer som må vurderes ved hjelp av en risikovurdering. Alle restfarer og advarsler fra risikovurderingen er oppført i dette kapittelet.



**FARE**

### **Risiko for å miste enheten**

*Bær alltid enheten i det medfølgende bæresystemet! Alltid ha enheten sikret med stroppen!*



**FARE**

### **Fare for at enheten ikke sender som følge av deaktivert Bluetooth**

*Bluetooth-modus er kun til bruk for enhetsbehandling og treningsmodus! Bruk aldri Bluetooth-modusen i terreng der det er fare for skred!*



**FARE**

### **Risiko for å miste enheten under hellingsvinkelmåling**

*Selv om GUIDE BT fortsetter å sende mens hellingsmåleren er aktiv, bør funksjonen kun brukes til trening. Bruk aldri hellingsmålingsfunksjonen i terreng der det er fare for skred!*



**FARE**

### **Fare for batterieksplasjon som følge av feil batteritype eller skadde batterier**

*Bruk kun batterier av typen «Alkaliske batterier (AAA) LR03 1,5 V» eller 3x «Litiumbatterier (AAA) FR03 1,5 V»!*

*Aldri bruk skadde batterier!*

*Bruken av litiumbatterier må bekreftes i PIEPS-appen!*



**FARE**

### **Fare for feil batterikapasitetsavlesning som følge av feil batterityper**

*Bruk kun batterier av typen «Alkaliske batterier (AAA) LR03 1,5 V» eller 3x «Litiumbatterier (AAA) FR03 1,5 V»!*

*Bruken av litiumbatterier må bekreftes i PIEPS-appen!*



**ADVARSEL**

### **Fare for hørselsskader som følge av høyt lydnivå**

*Hold aldri enheten like ved øret ditt! En minimumsavstand på 50 cm er anbefalt.*



**FORSIKTIG**

### **Fare for knusing**



Vær oppmerksom på faren for knusing ved bruk av skyvefunksjonene!

### **⚠ FORSIKTIG**

**Fare for funksjonsfeil eller skade på enheten som følge av ekstreme temperaturer**

Ikke utsett enheten for ekstreme temperaturer utenfor grenseverdiene for drift! Oppbevar enheten beskyttet mot direkte sollys! Ekstreme temperaturer kan føre til funksjonsfeil eller skade!

### **MERKNAD**

Brukeren må lese bruksanvisningen!

## **3. INNHOLD I PAKKEN**

- 1x BLACK DIAMOND GUIDE BT/RECON BT
- 3x alkalisk batteri (i batterirommet)
- 1x BLACK DIAMOND GUIDE BT/RECON BT bæresystem
- 1x Håndleddstropp (bare Guide BT)
- 1x Quick Start Guide

Vennligst sjekk at innholdet er komplett og uskadet etter at det er pakket ut. Om nødvendig, ta kontakt med utsalgssted eller vår kundestøtte.

Korrekt kassering av emballasjen er på en miljøvennlig måte (papir i papirsøppel, plast i plastsøppel osv.).

## **4. GENERELL BESKRIVELSE**

### **4.1 STRUKTUR**

GUIDE BT

RECON BT

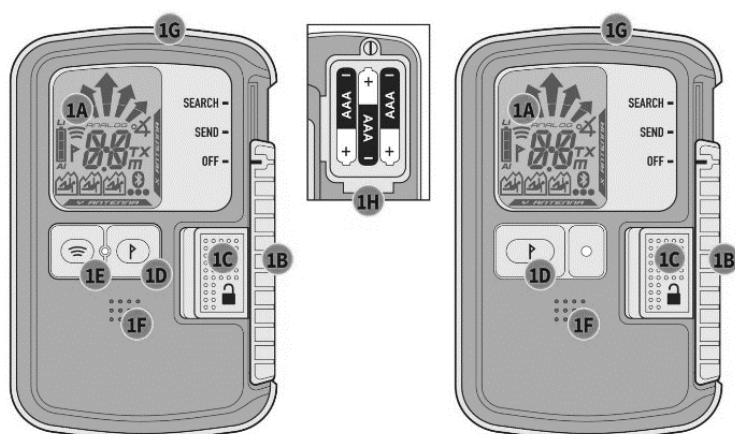

- (1A) LCD-skjerm (bakgrunnsbelysning)
- (1B) Skyver OFF/SEND/SEARCH
- (1C) Skyverlås
- (1D) Knapp for MARK
- (1E) Knapp for SCAN\*
- (1F) Høytaler
- (1G) Sendemodus kontroll LED-lys
- (1H) Batterirom



- (2A) Retningsindikator
- (2B) Avstandsindikator
- (2C) Sendemodus symbol
- (2D) Batterikapasitet/type
- (2E) MARK (markering mulig)
- (2F) Aktiv sender-antenne
- (2G) Antall begravde (1-3)
- (2H) Antall begravde (4 eller mer)

- (2J) Sender merket
- (2K) Bluetooth aktiv
- (2L) Helligsmåler-modus\*
- (2M) TX600-modus\*
- (2N) SCAN mode\*
- (2P) Analog modus\*
- (2Q) Metersymbol for SCAN mode /analog modus\*

\* Bare GUIDE BT

## 4.2 BÆRESYSTEM

BLACK DIAMOND anbefaler å bruke det medfølgende bæresystemet (3A). Vennligst frakt søkeren med skjermen vendt mot kroppen for å beskytte søkerens skjerm (3B). Send-modusens kontroll LED-lys (1G) er synlig i bæresystemets vindu (3C).

Den medfølgende håndleddstroppen (bare Guide BT) er ment for bruk under trening.



### FARE

**Risiko for å miste enheten**

*Bær alltid enheten i det medfølgende bæresystemet! Alltid ha enheten sikret med stroppen!*

## 4.3 OPPSTART | SELV-SJEKK | SENDEMODUS

Oppstart: Før skyverlåsen (1C) mot venstre og skyveren (1B) opp til SEARCH-posisjonen. Slipp deretter skyverlåsen (1C) og beveg skyveren (1B) nedover til den låses i SEND-posisjonen.

Skjermen viser programvarens versjon, batterikapasitet, selvsjekkens fremgang (4A), resultat av selvsjekk (4B), nedtelling for gruppesjekk (4C) og til slutt sendeskjermen med den aktive senderantennen (4D).

Enheden er nå i sendemodus, send-modusens kontroll LED-lys (1G) blinker.

### MERKNAD

*En minimumsavstand på 5 m fra andre enheter og all elektronikk, magnetiske og metalliske kilder for interferens må overholdes under selvsjekken.*

### FARE

*Kontroller alltid fysisk at bryteren er sikkert låst i posisjon. Skyveren skal ikke bevege seg med mindre skyverlåsen er frakoblet.*

Hvis selvsjekken er vellykket, vises «OK» på skjermen (4B). Ved en advarsel avgir enheten et varselssignal og skjermen viser «E» sammen med et nummer (4E). For feilkoder, se [kapittel 6.1](#).

Fastvareversjon Batterikapasitet/type (AL=alkalisk, LI=litium)	Selvsjekk OK	Grappesjekk nedtelling	SEND skjerm	Selvsjekk feil

### Send-Vibra

I tillegg kan GUIDE BT avgi haptisk bekreftelse i sendemodus (10x vibrasjon). Som standard er denne funksjonen deaktivert og kan aktiveres i PIEPS-appens enhetsbehandling.



## 4.4 GRUPPESJEKK

Til tross for en omfattende selvsjekk, er det obligatorisk å gjøre en søkersjekk (sendesjekk og mottakssjekk) før hver tur! BLACK DIAMOND GUIDE BT/RECON BT har en gruppesjekk-funksjon. I gruppesjekk-modus er mottaksområdet begrenset til 1 m.

	<b>Vanlig gruppesjekk</b> BLACK DIAMOND GUIDE BT/RECON BT Sjekker: frekvens	<b>Utvidet gruppesjekk</b> Bare GUIDE BT Sjekker: frekvens/puls/periode
Start	Trykk og hold knappen MARK (1D) under nedtellingen ved gruppesjekk (CH)	Trykk og hold knappen SCAN (1E) under nedtellingen ved gruppesjekk (CH)
Resultat	<ul style="list-style-type: none"> <li>• «Avstandsindikator» = OK</li> <li>• «ER» = error (frekvensen ikke i henhold til standard)</li> </ul>	<ul style="list-style-type: none"> <li>• «OK» = OK</li> <li>• «ER» = error (en eller flere sendeparametere ikke i henhold til standard)</li> </ul>
Avslutt	Slipp knapp	

Vanlig gruppesjekk er tilstrekkelig for å sjekke moderne, digitale enheter med tre antenner. Utvidet gruppesjekk anbefales for sjekk av gamle enheter (analoge enheter med enkel antenne).

### Vanlig gruppesjekk skjermavlesninger



Enheden sender ikke eller avstanden er for stor (> 1 m)



Avstandsavlesning: enheten sender og frekvensen i henhold til standard

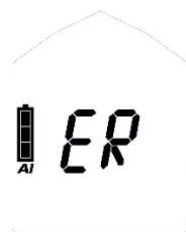

Enheden sender, men frekvensen ikke i henhold til standard

### Utvidet gruppesjekk skjermavlesninger



Enheden sender ikke eller avstanden er for stor (> 1 m)



Avstandsavlesning: enheten sender og alle sendeparametrene i henhold til standard

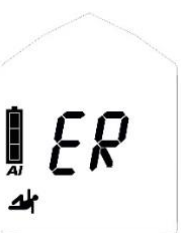

Enheden sender, men en eller flere sendeparametre ikke i henhold til standard

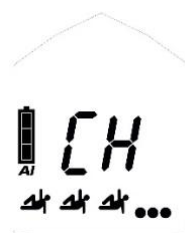

Mer enn ett signal innenfor 1 m rekkevidde => øk avstanden



Kontinuerlig bølgeindikator | indikator for gammel enhet (se [kapittel 4.8.6](#))

### Gruppesjekk pro-modus

GUIDE BT har også en Pro-mode. Pro-mode tillater sendesjekker, samt mottakssjekker, uten å gå ut av gruppesjekk-modus. Som standard er den deaktivert og kan aktiveres i PIEPS-appens enhetsbehandling.

- Vend GUIDE BT springssender nedover for å sende i gruppesjekk-modus
- Vend GUIDE BT springssender oppover for å motta i gruppesjekk-modus



Pro-modus SEARCH



Pro-modus SEND

(eksempelbilde)

## Full skredsøkersjekk med Pro-mode

### (1) Mottakssjekk

Gruppeleder => Pro-mode SEND: sender enheten?

Alle andre => søkemode: mottar enheten?

### (2) Sendesjekk

Gruppeleder => Pro-mode SEARCH: mottar enheten?

Alle andre => sendemodus: sender enheten?

**MERKNAD** Mottakssjekken kan kombineres med en rekkeviddetest ved å velge en stor avstand (50 m).

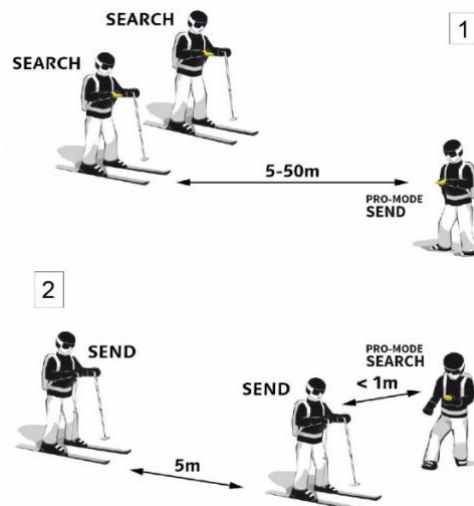

## 4.5 NYTTIGE BAKGRUNNSFUNKSJONER

Maks. bakgrunnsstøtte i sendemodus og søkemode!

### 4.5.1 Beskyttelse mot interferens

- Auto-antenneveksling | beskyttelse i sendemodus  
Hvis sendeantennen påvirkes av ekstern interferens, vil den andre antennen ta over sendefunksjonen.  
BLACK DIAMOND GUIDE BT/RECON BT sender alltid med kraftigst mulig signal!
- Signalkonfirmasjon | beskyttelse i søkemode  
Kun et bekreftet 457 kHz-signal indikeres. BLACK DIAMOND GUIDE BT/RECON BT er utmerket til å filtrere bort spøkelsessignaler!

#### Ekstern interferens og anbefalinger for avstander

Alle skredsøkere er veldig sensitive for elektrisk og magnetisk interferens. På grunn av dette anbefaler alle produsenter at en holder en minimumsavstand til elektroniske, magnetiske og metalliske forstyrrelser (mobiltelefoner, radio, nøkler, magnetiske lukkemekanismer osv.):

**Minimumsavstand i sendemodus: 20 cm | Minimumsavstand i søkemode: 50 cm**

### 4.5.2 PIEPS iPROBE support

Skredsøkere med iPROBE support\* blir automatisk deaktivert hvis det søkes med den elektroniske sonden PIEPS iPROBE. Dette forhindrer overlapping av signaler og det nest-kraftigste signalet vises automatisk på skjermen til mottakende søker. Maksimal støtte ved flere begravde!

- iPROBE-støtte er automatisk aktivert på skredsøkere med firmware V1.1 eller lavere.
- iPROBE-støtte er automatisk deaktivert på skredsøkere med firmware V1.2 eller høyere, og kan aktiveres med PIEPS-appen.

\* Søkere med iPROBE support: BLACK DIAMOND GUIDE BT/RECON BT, PIEPS PRO BT/POWDER BT, PIEPS MICRO, PIEPS DSP PRO/SPORT/PRO ICE, PIEPS DSP STANDARD/TOUR ≥ v5.0, PIEPS FREERIDE.

## 4.6 SEND ⇔ SØK

Før skyverlåsen (1C) mot venstre og skyveren (1B) oppover til SEARCH-posisjonen.

## 4.7 SØK ⇌ SEND

Beveg skyverer (1B) nedover til den låses i SEND-posisjonen.

### 4.7.1 Sekundært skred | Auto-Search-to-Send



BLACK DIAMOND GUIDE BT/RECON BT har funksjonen Automatisk søk-til-send. Som standard er den deaktivert og kan aktiviseres i PIEPS-appens enhetsbehandling. Når den er aktivert, vil enheten automatisk bytte fra søkemodeus til sendemodus etter en viss periode uten bevegelse (begravd).

Funksjonen har følgende karakteristikk:

- Bevegelsesstyrt initialisering
- Kort tidsavbrudd ved veksling
- Lang varslingsfase med alarm og nedtelling før veksling
- Fortsatt alarm, også etter veksling

### 4.7.2 Drift

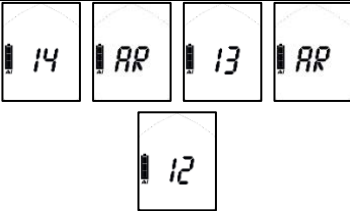
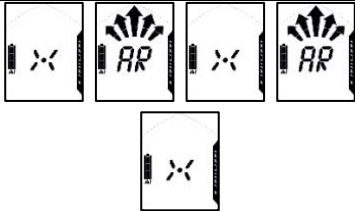
Med auto revert aktivert mens i søkemodeus og etter en forhåndsdefinert tid uten nærvær av et signal, vil transceiveren starte auto revert-prosessen. Som vist under, starter en nedtelling med en tilhørende lyd. Hvis mark-knappen trykkes inn på noe tidspunkt under nedtellingen, vil klokken bli tilbakestilt og transceiveren forblir i Søk. Hvis det oppdages et signal under nedtellingen, vil timeren også tilbakestilles og transceiveren vil forbli i Søk.

Søkerfunksjon	SØK	ADVARSEL	SEND
Skjermindikator	Søkeskjerm		
Lyd	Søkelyd		
Manuell avbrytelse		Slå av enheten eller trykk på MARK-knappen	Slå av enheten eller sett den i sendemodus
		<b>START VARSEL</b>	<b>VEKSLING TIL SEND</b>
Innstilling 1 (60 s)		0:30 min	1:00 min
Innstilling 2 (90 s)		1:00 min	1:30 min
Innstilling 3 (120 s)		1:30 min	2:00 min

## 4.8 SØKEMODUS | SØKESTRATEGI

### 4.8.1 I nødssituasjon

En begravd person har størst sjanse for å bli reddet med en effektiv reisefølgeredning. I tilfelle en ulykke, gjelder følgende: FORHOLD DEG ROLIG, OBSERVER, VARSLE, HANDLE KOORDINERT!

### (1) Forhold deg rolig og få oversikt

- Er det andre farer?
- Hvor mange er begravd?
- Avgjør det primære søkeområdet!

### (2) Ring raskt etter nødhjelp

- EU 112, AT 140, CH 1414, IT 118, FR 15, NA 911

### (3) Søk etter begravde

- Signalsøk (øyne + ører, søker)
- Grovsøk (starter med første signal)
- Finsøk (nærmere enn 5 m fra overflaten)
- Punktsøk (systematisk søk)

### (4) Systematisk graving

### (5) Førstehjelp

### (6) Redning

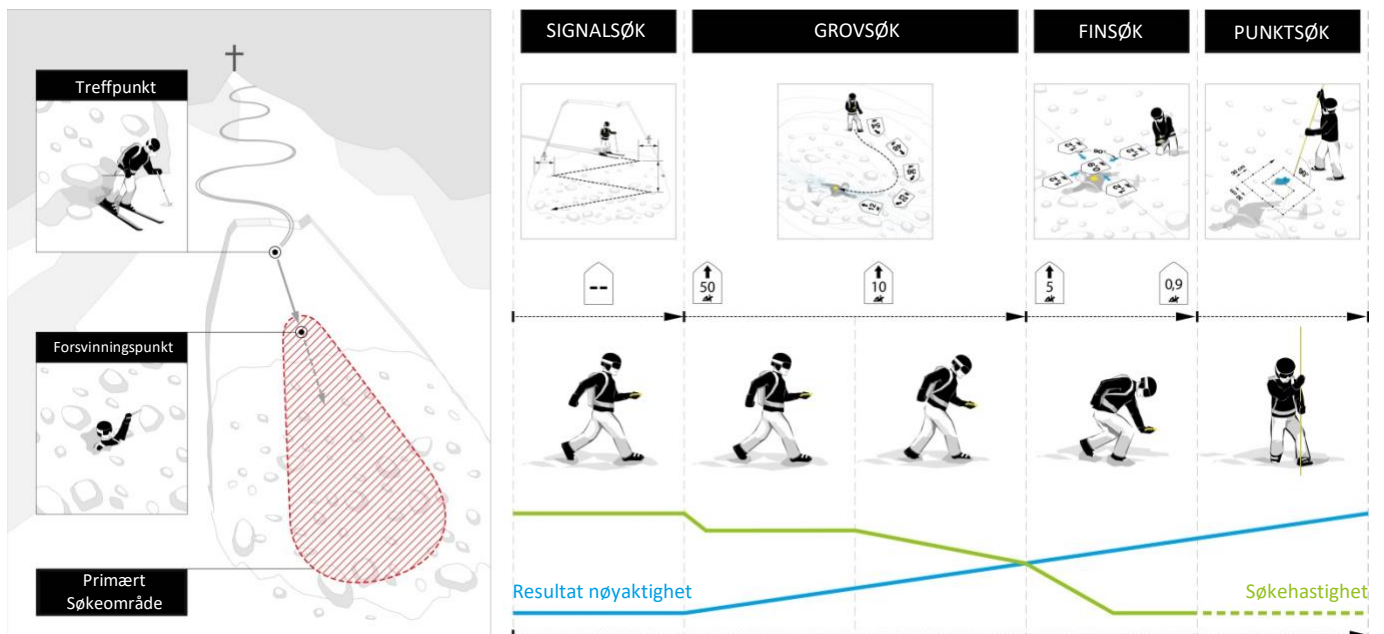

#### 4.8.2 Signalsøk

Start søket i det primære søkeområdet for den opprinnelige signaldeteksjonen samt for visuelle/akustiske signaler. BLACK DIAMOND GUIDE BT/RECON BT har et sirkulært mottaksområde som tillater riktig indikasjon av retningen og avstanden fra punktet til opprinnelig signaldeteksjon. Det er ikke nødvendig med en spesifikk metode som å snu/rottere. Alle signaler fra de begravde innenfor det maksimale mottaksområdet mottas samtidig.



Gå raskt over søkestripe-bredden i søkeområdet. Den anbefalte søkestripebredden for BLACK DIAMOND GUIDE BT/RECON BT er 60 m. Skjermen viser «no signal».

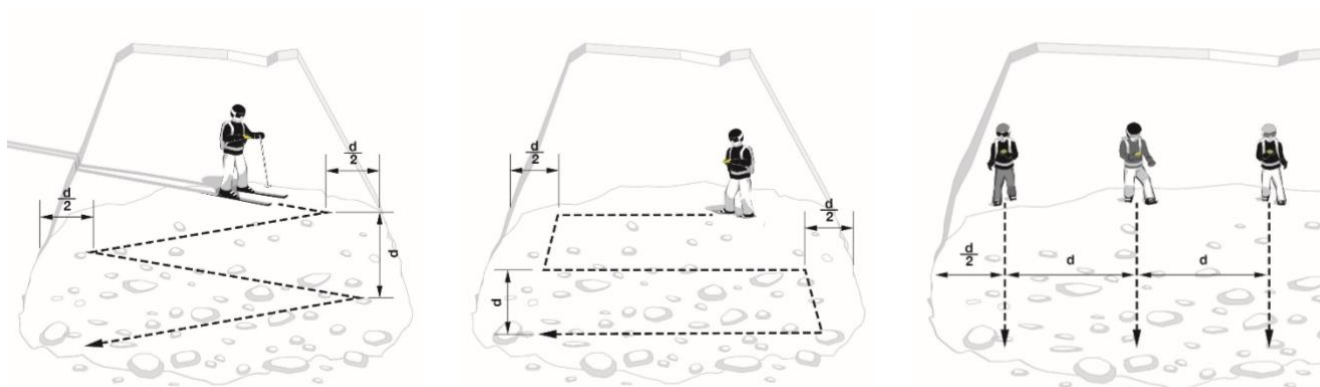
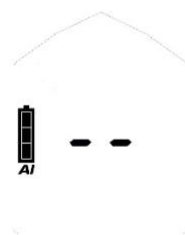

Én redningsperson med ski for signalsøk  
d = søkestripe-bredde

Én redningsperson til fots for signalsøk

Flere redningspersoner for signalsøk

**MERKNAD** Alle deltakere, inkludert observatører, må slå enhetene sine til søkemode (eller standby-modus)! Følg også anbefalingene for ekstern interferensavstand!

Så snart signaler mottas, vises avstanden og retningen til det kraftigste signalet på skjermen. Antall ofre lokalisert innenfor mottaksområdet indikeres med antall menneskefigurer.

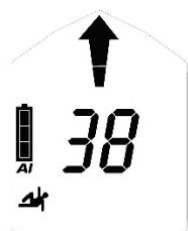

én

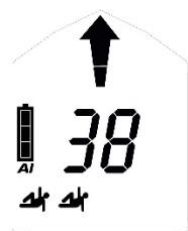

to

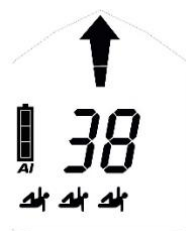

tre

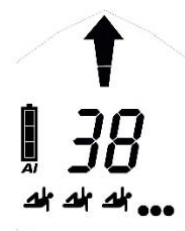

fire eller flere

#### Vibra ved opprinnelig signaldeteksjon

GUIDE BT har ekstra haptisk støtte med vibrasjon ved opprinnelig signaldeteksjon. Dette gjør at redningspersonene kan fokusere på det visuelle overflatesøket under signalsøket.



#### 4.8.3 Grovsøk

Følg retningspilen raskt og se etter økende avstandsavlesning. Forandre søkeretningen 180° i tilfelle økende avstandsavlesning.



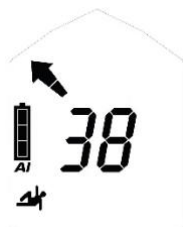
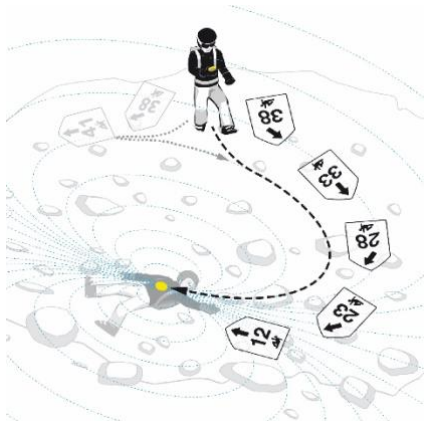

Sving til venstre

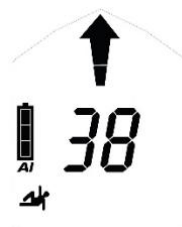

Gå rett frem

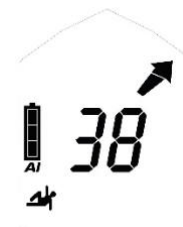

Sving til høyre

**MERKNAD** *Arbeid rolig og konsentrert i søkemode.  
Unngå raske bevegelser!*

#### 4.8.4 Finsøk

Fra en avstand på 5 m må søkehastigheten reduseres betraktelig (50 cm/s). Begynn samtidig å arbeide nær snøoverflaten. For å forhindre forvirring under finsøket forsvinner retningsindikatoren under en avstand på 2 m. Reduser søkehastigheten igjen og finn posisjonen for den laveste avstandsavlesningen ved hjelp av kryssende bevegelser. En dynamisk akustisk signalutgang støtter finsøket: jo nærmere, desto høyere/raskere.



Utfør en nøyaktig retningsjustering før retningspilen forsvinner! Da flytter du deg mot søkeren som sender i den beste koblingsposisjonen og sparer tid under de kryssende bevegelserne.



Flytt søkeren i en langsom, jevn hastighet på rundt 10 cm/s, hold søkeren jevnt nær overflaten og ikke roter enheten. Søk langs Y-aksen, bestem laveste avstandsverdi, følg deretter X-aksen. Beveg deg alltid forbi punktet for korteste avstand for å bekrefte avstandstendensen. Merk punktet for den minste avstandsavlesningen og start punktsøk.

#### 4.8.5 Punktsøk

Start ved punktet for den korteste avstanden indikert. Søk alltid vinkelrett til overflaten. Bruk den nedre hånden din som «søkeguide» for å sørge for at sonden følger en jevn bane. Følg et utprøvd system til du får et treff. Kommuniser et treff tydelig til kompanjongene dine. La sonden stå for graveveiledning.

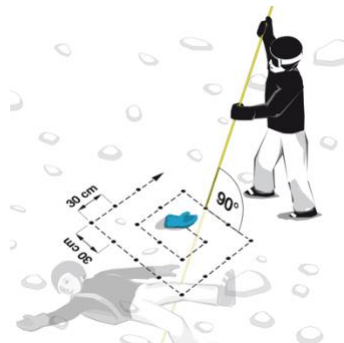

#### 4.8.6 Flere begravde | MARK-funksjon

Flere begravde indikeres synlig på skjermen av antallet små menneskefigurer (2G, 2H).

Markering er mulig fra 5 m distanse og indikeres ved MARK-symbolet (2E). Trykk på MARK-knappen (1D) raskt for å «skjule» den lokaliserte senderen. En vellykket flaggmerking bekreftes ved at en ramme dannes rundt menneskefiguren på skjermen (2J). Skjermen indikerer retningen/avstanden til det neste sterkeste signalet innenfor mottaksområdet. Hvis det ikke er noen ytterligere signaler innenfor mottaksområdet, viser skjermen «no signal».

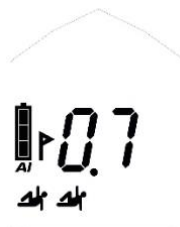

før merking



etter merking

Avmerk et enkelt signal: trykk på MARK-knappen (1D) i 3 sekunder.

Avmerk alle: bytt til sendemodus og så tilbake til søkemodus. Med GUIDE BT kan du også bruke SCAN-funksjonen for en full tilbakestilling.

### Kontinuerlig bølgeindikator | indikator for gammel enhet

Gamle analoge transceivere sender en kontinuierlig bølge i tillegg til pulssignalet. For å holde innvirkningen på et minimum anbefales det å gå et par meter unna etter at en slik sender har blitt markert.



Signal uten kontinuierlig bølge



Signal med kontinuierlig bølge

BLACK DIAMOND GUIDE BT/RECON BT identifiserer en kontinuierlig bølge og støtter den visuelt med blinkende menneskefigurer.



## 4.9 GUIDE BT-FUNKSJONER

### 4.9.1 Vibra-støtte

Send-Vibra: se [kapittel 4.3](#).

Vibra ved opprinnelig signaldeteksjon: se [kapittel 4.8.2](#).

### 4.9.2 Utvidet gruppesjekk og Pro-mode

Se [kapittel 4.4](#).

### 4.9.3 Innstillinger for markeringsområde

I PIEPS-appens enhetsbehandling kan markeringsområdet endres fra 5 m (standard) til 20 m eller til maks. område.

### 4.9.4 Hellingmåler

Du kan bruke den integrerte tredimensjonale hellingmåleren for raskt å sjekke hellingen:

- Sett skistaven din i helningslinjen på det punktet av helningen du vil måle.
- Trykk på SCAN-knappen (1E) i 3 sekunder i sendemodus.
- Plasser din GUIDE BT ved siden av skistaven og les av den indikerte verdien. Skjermen veksler automatisk tilbake til indikatoren i sendemodus etter 20 sekunder.



**FARE**

#### ***Risiko for å miste enheten under hellingvinkelmåling***

*Selv om GUIDE BT fortsetter å sende mens hellingmåleren er aktiv, bør funksjonen kun brukes til trening. Bruk aldri hellingmålingsfunksjonen i terreng der det er fare for skred!*

### 4.9.5 SCAN og valg av skredoffer

To SCAN modes er tilgjengelig:

Vanlig SCAN gir en grov oversikt over begravelsessituasjonen ved å indikere antall skredofre innenfor visse avstandsområder. Dette er standardinnstillingen. Detaljert SCAN viser retningen og avstanden for hvert skredoffer og lar deg velge et skredoffer. Innstillingen kan endres i PIEPS-appens enhetsbehandling.

#### **Vanlig SCAN**

Trykk på SCAN-knappen (1E) i søkemodus.

GUIDE BT skanner hele mottaksområdet og viser en oversikt. Ikke beveg deg under skanningen og hold enheten rolig.

- avlesning 1: totalt antall skredofre innenfor 5 m
- avlesning 2: totalt antall skredofre innenfor 20 m
- avlesning 3: totalt antall skredofre innenfor 60 m

SCAN mode slutter automatisk, men kan også avbrytes av et nytt trykk på SCAN-knappen.

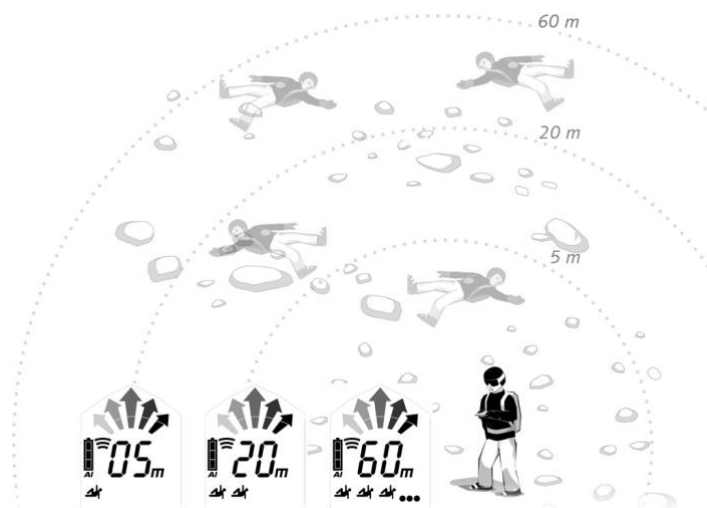

### Detaljert SCAN og valg av skredoffer

Trykk på SCAN-knappen (1E) i søkemode. GUIDE BT skanner hele mottaksområdet og avslutter med å indikere retningen og avstanden til det første skredofferet.

Bruk MARK (1D) for å rulle gjennom de nærmeste 3 skredofferene. Det utvalgte får en ring rundt seg (2J) – følg retnings-/avstandsavlesningen for å nærme deg det. MARK-funksjonen er ikke tilgjengelig i denne modusen.

Trykk på SCAN-knappen for å gå ut av detaljert SCAN mode og gå tilbake til vanlig søkemode.

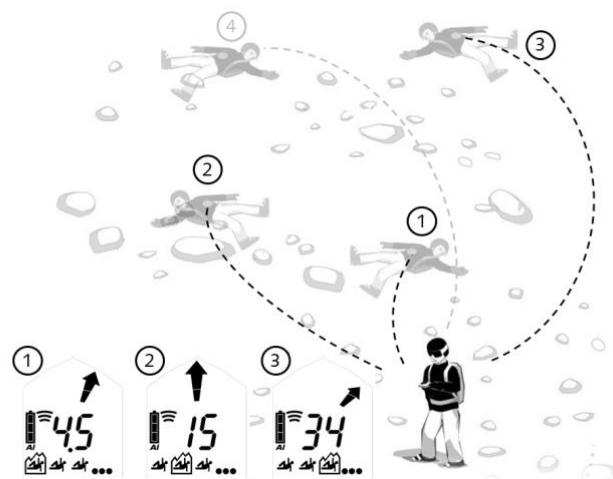

### 4.9.6 Analog modus

Analog modus kan brukes for spesifikke søkestrategier samt for demonstrasjoner (paringsposisjoner). Som standard er den deaktivert og kan aktiveres i PIEPS-appens enhetsbehandling.

Trykk på SCAN-knappen (1E) i 3 sekunder i søkemode.

Analog modus starter med det største området.

Bruk SCAN for å redusere området. Bruk MARK for å øke området.

Trykk på SCAN-knappen i 3 sekunder for å gå ut av analog modus og gå tilbake til vanlig søkemode.

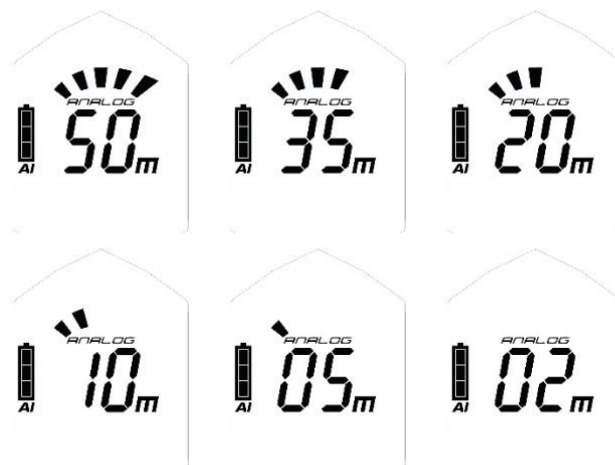

### 4.9.7 TX600-modus

TX600 modus gjør det mulig å detektere PIEPS TX600 – dette er en mini-sender for hunder/utstyr som arbeider med 456 kHz.

**Start TX600-modus:** Trykk på MARK-knappen (1D) og SCAN-knappen (1E) samtidig i 3 sekunder i søkemode. Du ser en «TX» indikert på skjermen (2M). Følg søkefasene som vanlig, men bruk en redusert søkestripe-bredde på 20 m. MARK kan også brukes som vanlig, SCAN og analog modus er ikke tilgjengelig i TX-modus.

**Gå ut av TX600-modus:** Trykk på MARK-knappen og SCAN-knappen samtidig igjen i 3 sekunder. Bytt alternativt til sendemodus og så tilbake til søkemode. «TX»-indikatoren forsvinner og GUIDE BT mottar 457 kHz-signaler igjen.

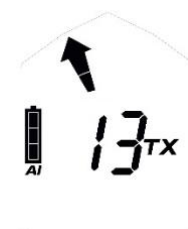

#### MERKNAD

*Den anbefalte søkestripe-bredden i TX600-modus er 20 m.*

## 5. ENHETSBEHANDLING MED PIEPS-APPEN

Med Bluetooth og PIEPS-appen får du en enkel enhetsbehandling (f.eks. programvareoppdatering) og en praktisk treningsmodus.

Last ned PIEPS-appen (Android Play Store, iOS App Store), koble til BLACK DIAMOND GUIDE BT/RECON BT og benytt deg av alle fordelene!

For å aktivere Bluetooth, trykk på MARK-knappen (1D) mens du slår på søkeren.

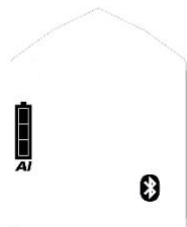

Bluetooth deaktivert



Forbindelse opprettet til mobilenheten

### **⚠ FARE**

**Fare for at enheten ikke sender som følge av deaktivert Bluetooth**

*Bluetooth-modusen er kun til bruk for enhetsbehandlingen og treningsmodusen. Bruk aldri Bluetooth-modusen i terreng der det er fare for skred!*

Innstillinger er tilgjengelig for følgende funksjoner:

Funksjon	RECON BT	GUIDE BT
Batteritype (alkalisk/litium)	✓	✓
Automatisk søk-til-send tidsavbrudd (60 s/90 s/120 s)	✓	✓
Grappesjekk ON/OFF	✓	✓
Grappesjekk Pro-mode ON/OFF		✓
Send-Vibra ON/OFF		✓
Analog modus ON/OFF		✓
Skannemodus (vanlig/detaljert)		✓
Markeringsområde (5 m / 20 m / MaxRange)		✓

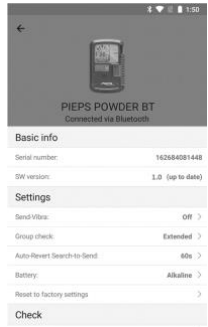

### Ytterligere nyttig innhold i PIEPS-APPLIKASJONEN:

- Treningsscenarier
- Grunnleggende kunnskap
- Programvareoppdateringer
- Bruksanvisninger

## 6. FEILSØKING, VEDLIKEHOLD, OPPBEVARING, KASSERING

### 6.1 FEILSØKING

Feil	Beskrivelse	Tiltak
	<i>Ingen indikator på skjermen</i>	Sjekk enheten for fysisk skade. Sjekk batterikapasiteten, typen og polariteten (+,-). Skift batteriene. Ta enheten din med til forhandleren.
E0	<i>Høy strøm</i> Denne feilen forsvinner etter selvsjekken.	Ta enheten din med til forhandleren.
E1	<i>Systemkonfigurasjon</i> Denne feilen forblir på skjermen. Enheden er ikke brukbar.	Ta enheten din med til forhandleren.
E2 E3 E4	<i>Sender eller mottaker eller forsterker</i> Feilen forsvinner etter selvsjekken. Enheden har begrenset funksjonalitet i sende- eller søkmodus.	Gjenta selvsjekken på et område uten interferens (utendørs) og se etter kilder for elektronisk, magnetisk og metallisk interferens. I tilfelle en permanent feil må du ta enheten din med til forhandleren.
E5	<i>Proseszor</i> Denne feilen forblir på skjermen. Enheden er ikke brukbar.	Ta enheten din med til forhandleren.
E6	<i>Avstands- og/eller retningsindikator</i> Denne feilen forsvinner etter selvsjekken. Enheden har begrenset funksjonalitet når det gjelder avstands- og/eller retningsindikatoren.	Ta enheten din med til forhandleren.
E8	<i>Akselerometer</i> Denne feilen forsvinner etter selvsjekken. Enheden har begrenset funksjonalitet: Auto-Search-to-Send er ikke mulig. Gruppesjekk Pro-mode er ikke mulig.	Ta enheten din med til forhandleren.
E9	<i>Bluetooth</i> Bluetooth-aktivering og/eller -forbindelse er ikke mulig. Skredsøkefunksjonen fungerer. Den sjekkes ikke under selvsjekken, skjer kun under Bluetooth-aktivering.	Prøv igjen for å aktivere Bluetooth-modus. I tilfelle en permanent feil må du ta enheten din med til forhandleren.

### 6.2 BYTTE BATTERI

Bytt batterier så fort batteriindikatoren (2D) viser et tomt batteri. Bytt alltid alle tre batteriene samtidig! For å gjøre det, åpne batterirommet (1H) og sørg for at du setter inn de nye batteriene riktig vei. Husk å følge nasjonale regler når det gjelder resirkulering av batterier.



**FARE**







**Fare for eksplosjon ved feil bruk av batterier**

**Fare for feilindikering av batterikapasitet**

Bruk kun batterier av typen «Alkaliske batterier (AAA) LR03 1,5 V» eller «Litiumbatterier (AAA) FR03 1,5 V»!

Bruken av litiumbatterier må bekreftes i PIEPS-appen!

Batterilevetid	Alkaliske	Litium
GUIDE BT	400 SENDETIMER	600 SENDETIMER
RECON BT	200 SENDETIMER	300 SENDETIMER

	3/3 fullt	100 % – 66 % SEND	✓
	2/3 fullt	66% – 33% SEND	✓
	1/3 fullt	33 % – 20 SENDETIMER	✓
	tomt	20 SENDETIMER (+10 °C, 50 °F) + 1 SØKETIME (-10 °C, 14 °F)	
	tomt, blinking	Siste batterireserve, enheten kan slå seg av når som helst	

## 6.3 RENGJØRING

Bruk en fuktig klut uten rengjøringsmiddel for å rengjøre enheten.

**MERKNAD** *Ikke bruk rennende vann, damp eller rengjøringsmiddel for å rengjøre enheten. Dette kan forårsake feil på driften av enheten.*



## 6.4 OPPBEVARING

Oppbevar enheten i et tørt rom ved romtemperatur.



**MERKNAD** *Hvis enheten ikke brukes i lange perioder (sommermånedene), anbefales det at batteriene tas ut fra batterihuset. Garantien dekker ikke skader fra batterier som lekker.*

**⚠ FORSIKTIG** *Fare for funksjonsfeil eller skade på enheten som følge av ekstreme temperaturer*

*Ikke utsett enheten for ekstreme temperaturer utenfor grenseverdiene for drift! Oppbevar enheten beskyttet mot direkte sollys! Ekstreme temperaturer kan føre til funksjonsfeil eller skade!*



## 6.5 KASSERING

**MERKNAD** *Merk at enheten er en elektronisk enhet. Den kan derfor ikke kasseres av det kommunale avfallsselskapet. Enheten skal kastes i henhold til bestemmelsene i landet du bor.*



## 7. SAMSVAR

### EUROPA

Black Diamond Equipment erklærer at radioutstyret av typen BLACK DIAMOND GUIDE BT/RECON BT er i samsvar med direktivene: EMC 2014/30/EU, RED 2014/53/EU, RoHS 2011/65/EU, LVD 2014/35/EU.

### STORBRITANNIA

Black Diamond Equipment erklærer at radioutstyret av typen BLACK DIAMOND GUIDE BT/RECON BT er i samsvar med Electromagnetic Compatibility Regulations 2016, Radio Equipment Regulations 2017, The Restriction of the Use of Certain Hazardous Substances in Electrical and Electronic Equipment Regulations 2012, Electrical Equipment (Safety) Regulations 2016.

Fullstendig tekst for EU- og UK-samsvarserklæring er tilgjengelig på følgende internettsadresse:  
[www.blackdiamondequipment.com/DOC](http://www.blackdiamondequipment.com/DOC)

### USA/CANADA

Produsent: Black Diamond Equipment | Type/Model: GUIDE BT/RECON BT  
FCC ID: REMDSP04 | IC: 7262A-DSP04

#### USA: FCC-informasjon, advarsler og erklæring

Denne enheten samsvarer med del 15 i FCC-reglene. Drift er underlagt følgende to betingelser: (1) Denne enheten kan ikke forårsake skadelig interferens, og (2) Denne enheten må akseptere interferens som mottas, inkludert interferens som kan forårsake uønsket drift.

Dette utstyret har blitt testet og fungerer i samsvar med grensene for klasse B digitalt utstyr, i henhold til del 15 av FCC-reglene. Disse grensene er angitt for å gi rimelig beskyttelse mot skadelig interferens i en installasjon i bolighus. Dette utstyret genererer, bruker og kan utstråle frekvensenergi og kan, dersom det ikke installeres og brukes i henhold til bruksanvisningen, føre til skadelig interferens for radiokommunikasjon. Det finnes imidlertid ingen garanti for at interferens ikke vil oppstå i en spesifikk installasjon. Hvis dette utstyret fører til skadelig interferens for radio- eller TV-mottak, hvilket kan fastslås ved å slå utstyret av og på, anbefales det at brukeren korrigerer for interferensen ved å utføre et av følgende tiltak:

- Snu eller flytt mottakerantennen
- Øk avstanden mellom utstyret og mottakeren
- Koble utstyret til et uttak på en annen krets enn den som mottakeren er koblet til
- Ta kontakt med forhandleren eller en erfaren radio-/TV-tekniker for hjelp

For å sørge for fortsatt samsvar kan endringer eller modifikasjoner som ikke er uttrykkelig godkjent av parten som er ansvarlig for samsvar, ugyldiggjøre brukerens autorisasjon til å bruke utstyret.

Denne senderen må ikke med-lokaliseres eller brukes i forbindelse med andre antenner eller sendere.

Dette utstyret er i samsvar med FCC strålingseksponeringsgrenser angitt for ukontrollert miljø og oppfyller FCC-retningslinjene for radiofrekvens (RF). Dette utstyret har svært lave verdier for RF-energi som anses å samsvare uten testing av spesifikt absorpsjonsforhold (SAR).

#### Canada: IC-informasjon



Denne enheten er i samsvar med Industry Canadas lisensunntak RSS-standard(er). Drift er underlagt følgende to betingelser: (1) denne enheten kan ikke forårsake skadelig interferens, og (2) denne enheten må akseptere all interferens, inkludert interferens som kan forårsake uønsket drift av enheten.

Dette utstyret er i samsvar med IC-strålingseksponeringsgrenser angitt for ukontrollert miljø og oppfyller RSS-102 i IC-eksponeringsreglene for radiofrekvens (RF). Dette utstyret har svært lave verdier for RF-energi som anses å samsvare uten testing av spesifikt absorpsjonsforhold (SAR).



**GUIDE BT  
RECON BT**  
INSTRUCTIONS



## Innehåll

<b>1.</b>	<b>Introduktion</b>	<b>3</b>
1.1	Märkning	4
1.2	Ansvarsskyldigheter	4
1.3	Garantivillkor	5
1.4	Tillverkarens adress och support	5
1.5	Avsedd användning	5
1.6	Målgrupp och förkunskaper	5
1.7	Avgörande faktorer	6
1.8	Tekniska specifikationer	6
<b>2.</b>	<b>Säkerhet</b>	<b>6</b>
2.1	Använda signalord i säkerhetsanvisningarna	6
2.2	Allmänna säkerhetsregler och skyldigheter	7
2.3	Kvarvarande risker   varningar	7
<b>3.</b>	<b>Förpackning</b>	<b>8</b>
<b>4.</b>	<b>Allmän beskrivning</b>	<b>9</b>
4.1	Uppbyggnad	9
4.2	Transportsystem	9
4.3	Slå på   själv-test   sändläge	10
4.4	Grupptest	10
4.5	Användbara-bakgrundsfunktioner	12
4.5.1	Skydd mot störningar	12
4.5.2	PIEPS iPROBE-support	13
4.6	Sänd ⇌ Sök	13
4.7	Sök ⇌ Sänd	13
4.7.1	Sekundär lavin   Automatisk växling Sök till Sänd	13
4.7.2	Drift	13
4.8	Sökläge   sökstrategi	14
4.8.1	I en nödsituation	14
4.8.2	Signalsökning	15
4.8.3	Grovsökning	16
4.8.4	Finsökning	16
4.8.5	Precisering	17
4.8.6	Flera begravda personer   MARK-funktionen	17
4.9	Funktioner GUIDE BT	18
4.9.1	Vibra-support	18
4.9.2	Avancerad gruppkontroll och pro-läge	18
4.9.3	Markera områdesinställningar	18
4.9.4	Lutningsmätare	19
4.9.5	Skanning och val av olycksdrabbad	19
4.9.6	Analogt läge	20
4.9.7	TX600-läge	20
<b>5.</b>	<b>Styra enheten med PIEPS APP</b>	<b>21</b>
<b>6.</b>	<b>Felsökning, underhåll, förvaring, avfallshantering</b>	<b>22</b>
6.1	Felsökning	22
6.2	Byta batteri	22
6.3	Rengöring	23
6.4	Förvaring	23
6.5	Avfallshantering	24
<b>7.</b>	<b>Överensstämmelse</b>	<b>24</b>

# 1. INTRODUKTION

Tack för ditt köp av BLACK DIAMOND GUIDE BT/RECON BT!

BLACK DIAMOND GUIDE BT/RECON BT är en lättanvänd lavinsändtagare med pålitlig och kraftfull effekt. BLACK DIAMOND GUIDE BT/RECON BT har naturligtvis alla beprövade och provade Sändare-funktionerna:

- 3-antennsteknik
- Stort, cirkelformat mottagningsområde för snabb och stabil upptäckt av signaler
- Utmärkt bearbetning av signaler, till och med i problematiska lägen (flera nedgrävda personer)
- Markeringsfunktion
- Omfattande självtest
- Lättanvänd grupptest
- Automatiskt skydd mot störningar
- Automatisk växling sökning till sända
- iPROBE-support
- Styra enheten med PIEPS-APPEN

Med GUIDE BT får man fler funktioner för bästa möjliga hjälp vid professionellt bruk:

- SKANNINGS-funktion
- Analogt läge
- Val av drabbad person
- Gruppkontroll pro-läge

**En lavinsändaren skyddar inte mot laviner!** Det är lika outhärligt att man skaffar sig gedigna kunskaper om hur man förebygger lavinfaror och med jämna mellanrum genomför övningar där man letar efter överlevande i en nödsituation. De rutiner och tips som presenteras i den här texten avser endast tillfällen då man använder BLACK DIAMOND GUIDE BT/RECON BT. I en nödsituation måste man – vilket förklaras i facklitteratur och underlag för lavinkurser– vidta alla grundläggande åtgärder.

BLACK DIAMOND GUIDE BT/RECON BT har tagits fram enligt de senaste tekniska rönen när det gäller säkerhet och graden av användarvänlighet. Trots detta kan man om man använder BLACK DIAMOND GUIDE BT/RECON BT på ett olämpligt eller felaktigt sätt utsättas för risker. Vi hänvisar till eventuella faror som beskrivs i kapitel 2 och säkerhetsvarningar som finns infogade här och var i hela manualen.

Avsikten med den här driftsmanualen är att man ska vara säker när man använder BLACK DIAMOND GUIDE BT/RECON BT. Säkerhetsanvisningarna i det här dokumentet måste alltid följas.

Innan du börjar att använda BLACK DIAMOND BT/RECON BT måste du ha läst igenom och förstått denna manual.

Black Diamond Equipment tar inte ansvar för tekniska felaktigheter eller tryckfel i den här driftsmanualen, och man tar inte heller något ansvar för skador som direkt eller indirekt har åsamkats på grund av leveransen, utförandet eller användningen av den här driftsmanualen.

Copyright © Black Diamond Equipment, 09/2021

Den här översättningen av originalmanualen är upphovsrättsligt skyddad. Alla rättigheter, i synnerhet rättigheterna gällande kopiering, spridning och översättning förbehålles. Det är inte tillåtet att återge eller magasinera, bearbeta, kopiera eller sprida någon del av det här dokumentet med hjälp av någon typ av elektroniskt system (fotokopiering, mikrofilm eller på något annat sätt) utan att man har fått ett skriftligt godkännande från Black Diamond Equipment. Överträdelser kan beivras.

## 1.1 MÄRKNING

Enligt tillämpliga bestämmelser kan man hitta de nedanstående märkningarna på BLACK DIAMOND GUIDE BT/RECON BT eller/på förpackningen:



CE-märkningen om överensstämmelse indikerar att utrustningen överensstämmer med alla relevanta EU-direktiv. Läs mer i kapitel 7. Överensstämmelse.



UKCA-märkningen om överensstämmelse indikerar att utrustningen överensstämmer med alla relevanta UK-direktiv. Läs mer i kapitel 7. Överensstämmelse.



Soptunna med hjul: uppmanar användare att kassera elektrisk och elektronisk utrustning åtskild från osorterat allmänt avfall.

FCC-ID

FCC-ID: anger överensstämmelse med del 15 i FCC-föreskrifterna.

IC-ID

IC-ID: anger att utrustningen uppfyller kraven enligt industrins licensfria RSS-standard/standarder i Kanada.



Bluetooth®-logotyp: Ordmärket Bluetooth® och dess logotyper är registrerade varumärken som ägs av Bluetooth SIG, Inc. och Black Diamond Equipment får endast använda sig av de här märkena om man innehar licens. Övriga varumärken och varunamn tillhör respektive ägare.

SN

12-siffrigt serienummer: identifierar utrustningen och används för att registrera den. Med de fyra första siffrorna anger man tillverkningsår samt tillverkningsvecka.



Återvinningssymbol.



Batterisymbol: anger batterityp och korrekt läge.



Illustration: uppmanar användare att läsa instruktioner och varningar.



Black Diamond varumärke.



Black Diamond logotyp.

GUIDE BT

Exempel på modellnamn.

## 1.2 ANSVARSSKYLDIGHETER

Med hjälp av upplysningarna i den här driftsmanualen beskriver vi, men garanterar inte, produktfunktionerna. Vi tar inte ansvar för skador som har uppkommit till följd av:

- felaktig användning,
- uraktlåtenhet att följa anvisningarna i driftsmanualen,
- ej godkända ändringar av BLACK DIAMOND GUIDE BT/RECON BT,
- felaktigt arbete som har utförts på eller med BLACK DIAMOND GUIDE BT/RECON BT,
- fortsatt användning av BLACK DIAMOND GUIDE BT/RECON BT trots tydliga belägg för slitage,
- ej godkända, felaktigt utförda reparationer,

- nödsituationer, extern påverkan eller force majeure.

 *Om det företas ändringar eller modifieringar som inte uttryckligen har godkänts av tillverkaren*  
**OBSERVERA** *får du inte längre använda utrustningen.*

### 1.3 GARANTIVILLKOR

Tillverkaren ger 2-års garanti som omfattar tillverkningsfel och materialfel på BLACK DIAMOND GUIDE BT/RECON BT från och med inköpsdatumet. Tillverkaren ansvarar inte för batteriet, transportsystemet, handslingan och väskan eller om det har uppstått skador till följd av felaktig användning eller nedmontering av enheten av obehöriga personer. Det ges under inga omständigheter några andra garantier eller kompensation för följskador. Om du önskar göra anspråk på garantin ska du kunna styrka inköpet samt beskriva felet för den återförsäljare där du köpte produkten.

Registrera din BLACK DIAMOND GUIDE BT/RECON BT i PIEPS APP (iOS, Android) eller under [my.pieps.com](http://my.pieps.com) och få:

- längre garantitid från 2 till 5 år!
- viktig information om programuppdateringar!

### 1.4 TILLVERKARENS ADRESS OCH SUPPORT

Black Diamond Equipment, Ltd. 2084 East 3900 South, Salt Lake City, UT 84124

Europe: Black Diamond Equipment Hans-Maier-Straße 9, 6020, Innsbruck, Österrike

Vid tekniska problem, kontakta supporten: [BlackDiamondEquipment.com](http://BlackDiamondEquipment.com)

### 1.5 AVSEDD ANVÄNDNING

BLACK DIAMOND GUIDE BT/RECON BT är avsedd att användas som en sökutröstning för personer som har drabbats av laviner (lavinsändtagare) så att man kan lokalisera begrävda personer, och får endast användas för detta ändamål. För all annan användningen krävs ett skriftligt godkännande från Black Diamond Equipment. Om utrustningen används felaktigt kan personer utsättas för fara och utrustningen skadas. BLACK DIAMOND GUIDE BT/RECON BT-utrustningen fungerar inte automatiskt med delvis automatiserade funktioner – därför får BLACK DIAMOND GUIDE BT/RECON BT endast tas i drift när man har läst igenom och förstått dokumentationsinnehållet. Om man inte använder utrustningen på avsett sätt upphör garantin samt ansvarsskyldigheter att gälla. BLACK DIAMOND GUIDE BT/RECON BT får endast användas enligt de användarvillkor som beskrivs i dokumentationen.

### 1.6 MÅLGRUPP OCH FÖRKUNSKAPER

Alla som vågar avvika från den säkra pisten och ge sig ut i öppen, osäker terräng (t.ex. vid fri långfärdsskidåkning, snålskjutsåkning, fjällräddningsinsatser osv.) bör ha med sig en lavinsändare som del av lavin-nödutrustningen.

Personer som använder BLACK DIAMOND GUIDE BT/RECON BT måste uppfylla de nedanstående villkoren:

- Läsa och förstå innehållet i den här driftsmanualen.
- Användare med nedsatt syn måste förvissa sig om att de klarar av att läsa etiketterna liksom displayerna på enheten samt anvisningarna i dokumentationen utan några problem.

- Om användare med nedsatt hörsel inte klarar av höra ljudsignaler måste de vara säkra på att de korrekt kan avläsa displayanvisningarna enligt driftsmanualens anvisningar.
- Öva regelbundet för att säkerställa säker och effektiv användning av BLACK DIAMOND GUIDE BT/RECON BT.

## 1.7 AVGÖRANDE FAKTORER

BLACK DIAMOND GUIDE BT/RECON BT uppfyller kraven enligt den senaste tekniska utvecklingen samt i tillämpliga bestämmelser om hälsa och säkerhet. Emellertid kan felaktig användning eller missbruk ge upphov till faror för:

- användarnas eller tredje partens liv och hälsa,
- BLACK DIAMOND GUIDE BT/RECON BT och användarens egendomar,
- den effektiva användningen av BLACK DIAMOND GUIDE BT/RECON BT.

## 1.8 TEKNISKA SPECIFIKATIONER

<b>Namn</b>	BLACK DIAMOND GUIDE BT/RECON BT
<b>Sändningsfrekvens</b>	457 kHz
<b>Fältstyrka</b>	max. 7 dB $\mu$ A/m (2,23 $\mu$ A/m) vid ett avstånd på 10 m
<b>Bluetooth® sändningsfrekvens</b>	2,402 – 2,480GHz
<b>Bluetooth® sändningseffekt</b>	0 dBm
<b>Strömförsörjning</b>	3x alkaliska batterier (AAA) LR03 1,5 V eller 3x litiumbatterier (AAA) FR03 1,5 V
<b>Batteriets livstid</b>	400/200 h (alkaliskt) 600/300 h (litium)
<b>Sökrensans bredd</b>	60 m
<b>Mått (L x B x H)</b>	118 x 76 x 29 mm
<b>Vikt</b>	230/220 g (inkl. batteri)
<b>Temperaturintervall</b>	-20°C till +45°C (-4°F till +113°F)
<b>Temperaturintervall förvaring</b>	-25° C till +70° C (-13° F till +158° F)

## 2. SÄKERHET

Vi har lagt upp den här driftsmanualen enligt tillämpliga EU-förordningar tillsammans med säkerhetsanvisningar. Det åligger varje användare att kontrollera att man följer säkerhetsanvisningarna. I det här kapitlet hittar du alla säkerhetsrelaterade uppgifter.

Kontakta supportteamet om du tycker att något är oklart eller svårbegripligt.

### 2.1 ANVÄNDA SIGNALORD I SÄKERHETSANVISNINGARNA



**FARA**

**Överhängande fara för personers liv**

*En säkerhetsanvisning som innehåller signalordet FARA anger att det finns en överhängande fara för personers liv och hälsa!*



**VARNING**

**Risk för personskada (allvarliga skador) och eventuell sakskada**

En säkerhetsanvisning som innehåller signalordet **VARNING** anger att man kan befinna sig i en farlig situation som eventuellt påverkar personers hälsa.



**AKTA**

**Risk för sakskada och eventuell liten risk för personskada**

En säkerhetsanvisning som innehåller signalordet **AKTA** anger att man kan befinna sig i en eventuellt farlig situation där det i första hand kan uppstå saksador.

**OBSERVERA**

Den här symbolen med texten **OBSERVERA** anger information som är till för att hjälpa dig.

## 2.2 ALLMÄNNA SÄKERHETSREGLER OCH SKYLDIGHETER

När man använder BLACK DIAMOND GUIDE BT/RECON BT ska man tillämpa de nedanstående säkerhetsreglerna och skyldigheterna:

- BLACK DIAMOND GUIDE BT/RECON BT får endast användas när den är i perfekt skick.
- Det är förbjudet att ändra eller modifiera BLACK DIAMOND GUIDE BT/RECON BT om man inte har fått skriftligt godkännande från Black Diamond Equipment.
- Försök inte att reparera skador eller felfunktioner utan godkännande. Kontakta i stället supporten varifrån du får information om hur man ska gå tillväga. Du får inte använda BLACK DIAMOND GUIDE BT/RECON BT förrän skadan/felfunktionen har reparerats.
- Säkerhets- och driftsanvisningarna i driftsmanualen måste alltid följas.

## 2.3 KVARVARANDE RISKER | VARNINGAR

Vid utformningen av BLACK DIAMOND GUIDE BT/RECON BT har vi varit extremt omsorgsfulla och tagit hänsyn till alla fakta som har att göra med säkerheten, men det kan ändå förekomma kvarvarande risker, vilka måste bedömas med hjälp av riskbedömning. I det här kapitlet tar vi upp samtliga kvarvarande risker och varningar som är resultat av riskbedömningen.



**FARA**

**Risk att utrustningen tappas bort**

Transportera alltid utrustningen i det medföljande transportsystemet! Utrustningen ska alltid vara säkrad med linor!



**FARA**

**Risk att utrustningen inte sänder på grund av aktiverad Bluetooth**

Syftet med Bluetooth-läget är att det ska användas för att hantera enheter och öva! Använd aldrig Bluetooth-läget områden med lavinfara!



**FARA**

**Risk att man tappar bort utrustningen vid uppmätning av lutningsvinkeln**

Trots att GUIDE BT fortsätter att sända så länge lutningsmätaren är på, ska man bara använda sig av den här funktionen i övnings syfte. Använd aldrig lutningsmätaren i områden med lavinfara!



**FARA**

**Risk att batterier exploderar på grund av fel batterityp eller skadade batterier**

Använd endast "alkaliska (AAA) LR03 1,5 V eller 3x litium (AAA) FR03 1,5V-batterier"! Använd aldrig skadade batterier! Användning av litiumbatterier måste bekräftas i PIEPS APP!



**FARA**

**Risk för felaktig avläsning av batterikapaciteten på grund av fel batterityper**



Använd endast "alkaliska (AAA) LR03 1,5 V eller 3x litium (AAA) FR03 1,5V-batterier"!  
Användning av litiumbatterier måste bekräftas i PIEPS APP!

- ⚠ VARNING**     **Risk för hörselskada på grund av den höga bullernivån**  
*Håll aldrig enheten direkt bredvid ditt öra! Ett minimiavstånd på 50 cm rekommenderas.*
- ⚠ AKTA**             **Klämrisk**  
*Var uppmärksam för risken för krosskador vid användning av reglagen!*
- ⚠ AKTA**             **Risk att utrustningen inte fungerar korrekt eller skadas på grund av extrema temperaturer**  
*Utsätt inte enheten för extrema temperaturer utanför användningsbegränsningarna! Förvara enheten skyddad från direkt solljus! Extrema temperaturer kan leda till fel eller skador!*
- OBSERVERA**     *Användaren måste läsa användarmanualen!*

### 3. FÖRPACKNING

- 1x BLACK DIAMOND GUIDE BT/RECON BT
- 3x alkaliskt batteri (i batterifack)
- 1x BLACK DIAMOND GUIDE BT/RECON BT transportsystem
- 1x handögla (endast Guide BT)
- 1X snabbstartguide

Kontrollera att innehållet är komplett och oskadat efter upppackningen. Vid behov, kontakta din återförsäljare eller vårt supportteam.

Korrekt avfallshantering innebär att man kasserar utrustningen på ett miljövänligt sätt (papper bland papper, plast bland plast osv.).

## 4. ALLMÄN BESKRIVNING

### 4.1 UPPBYGGNAD

GUIDE BT

RECON BT

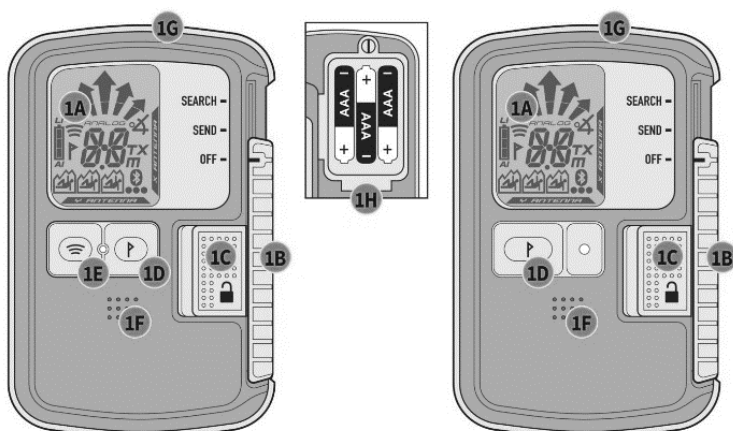

- (1A) LCD-skärm (bakgrundsbelyst)
- (1B) Reglage AV/SÄND/SÖK
- (1C) Reglagelås
- (1D) Knapp MARKERA
- (1E) Knapp SKANNA\*
- (1F) Högtalare
- (1G) LED för sändningskontroll
- (1H) Batterifack



- (2A) Riktningssindikering
- (2B) Avståndssindikering
- (2C) Sändningssymbol
- (2D) Batterikapacitet/typ
- (2E) MARKERING (det går att markera)
- (2F) Aktiv sändarantenn
- (2G) Antal nedgrävda personer (1–3)
- (2H) Antal nedgrävda personer (4 eller fler)

- (2J) Markerad sändare
  - (2K) Bluetooth på
  - (2L) Lutningsmätarläge\*
  - (2M) TX600-läge\*
  - (2N) SKANNINGS-läge\*
  - (2P) Analogt läge\*
  - (2Q) Mätsymbol för SKANNING/analogt läge\*
- \* endast GUIDE BT

### 4.2 TRANSPORTSYSTEM

BLACK DIAMOND rekommenderar att du använder det medföljande bärsystemet (3A). Bär sändaren så att displayen pekar inåt (3B) så att du skyddar den. Lysdioden för sändningskontroll (1G) syns i påsens fönster (3C).

Den medföljande handslingen (endast Guide BT) ska användas för övningar.



#### **FARA**

#### **Risk att utrustningen tappas bort**

*Transportera alltid utrustningen i det medföljande bärsystemet! Utrustningen ska alltid vara säkrad med linor!*

## 4.3 SLÅ PÅ|SJÄLV-TEST| SÄNDLÄGE

Slå på enheten: Skjut reglagelåset (1C) åt vänster och reglaget (1B) uppåt till SÖK-läget. Släpp sedan upp reglagelåset (1C) och skjut reglaget(1B) nedåt tills det låses fast i SÄND-läget.



I displayen får man information om den fasta programversionen, batterinivån, förloppet för självtest (4A), resultat från självtesten (4B), nedräkning för grupptesten (4C) och till sist sändningsdisplayen med den aktiva sändningsantennen (4D).

Nu är enheten i sändläget, sändkontrollens lysdiod (1G) blinkar.

**OBSERVERA** Under självtestet bör man iaktta ett minsta avstånd på 5 m från övriga utrustningar och samtliga typer av elektroniska, magnetiska eller metalliska störningskällor.

**FARA** Kontrollera alltid att reglaget är säkert låst i läget. Reglaget ska inte kunna röras om inte reglagelåset är låst upp.

Om utrustningen blev godkänd efter självtestet visas "OK" på skärmen (4B). I händelse av en varning för utrustningen hör man en varningssignal och ser ett "E" tillsammans med en siffra (4E) på displayen. För felkoder, se [kapitel 6.1](#).

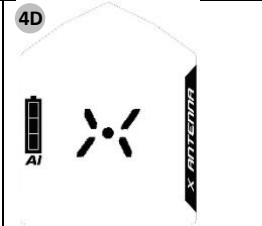
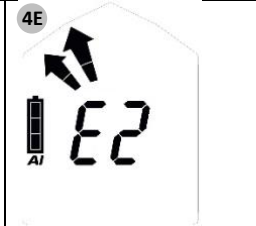
				
Fast programversion Batterikapacitet/typ (AL=alkaliskt, LI=litium)	Självtest OK	Nedräkning för grupptest	SÄND-display	Självtest fel

### Send-Vibra

Med GUIDE BT kan man dessutom använda sig av en haptisk bekräftelse av sändläget (10x vibration).

Det här läget är som standard aktiverat och kan inaktiveras i PIEPS APP:ens enhetshanterare.



## 4.4 GRUPPTEST

Även om man utför ett omfattande självtest, måste man alltid kontrollera sändaren (kontrollera sändning och mottagning) innan man ger sig av! Funktionen grupptest finns på BLACK DIAMOND GUIDE BT/RECON BT. I grupptestläget är mottagningsområdet begränsat till 1 m.

	<b>Standard-grupptest</b> BLACK DIAMOND GUIDE BT/RECON BT Kontroll: frekvens	<b>Avancerad gruppkontroll</b> Endast GUIDE BT Kontroll: frekvens/puls/tid
Start	Tryck och håll knappen MARKERA (1D) nedtryckt medan nedräkningen för grupptesten pågår (CH)	Tryck och håll knappen SKANNA (1E) intryckt medan nedräkningen för gruppkontrollen pågår (CH)
Resultat	<ul style="list-style-type: none"> <li>• "Avståndssindikering" = OK</li> <li>• "ER" = fel (frekvensen överensstämmer inte med standarden)</li> </ul>	<ul style="list-style-type: none"> <li>• "OK" = OK</li> <li>• "ER" = fel (en eller flera sändningsparametrar överensstämmer inte med standarden)</li> </ul>
Slut	Släpp upp knappen	

Det räcker med att man använder sig av den vanliga grupptesten om man vill kontrollera moderna, digitala utrustningar med tre antenner.

Vi rekommenderar den avancerade gruppkontrollen när man vill kontrollera äldre utrustningar (utrustningar med en analog antenn).

#### Avlästa värden på display vid vanlig grupptest



Det utgår inte någon signal från utrustningen eller avståndet är för långt (> 1 m)



Avläst avstånd: utrustningen sänder och frekvens enligt standard



Utrustningen sänder, men frekvensen är inte enligt standard

#### Avlästa värden på displayen vid avancerad gruppkontroll



Det utgår inte någon signal från utrustningen eller avståndet är för långt (> 1 m)



Avläst avstånd: utrustningen sänder och alla sändparametrar enligt standard

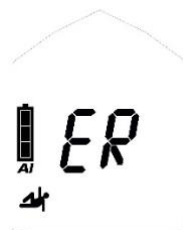

Utrustningen sänder, men en eller flera sändningsparametrar överensstämmer inte med standarden



Fler än en signal inom 1 m räckvidd => öka avståndet



Kontinuerlig vågindikering | indikering för äldre utrustning (läs mer i [kapitel 4.8.6](#))

## Gruppkontroll pro-läge

På GUIDE BT finns det dessutom ett pro-mode. Med hjälp av pro-läget kan man kontrollera sändningen eller mottagningen utan att behöva lämna gruppkontrollsläget. Det här läget är som standard inaktiverat och kan aktiveras i PIEPS APP-enhetshanteraren.

- Luta GUIDE BT nedåt för att sända i gruppkontroll-läge
- Luta GUIDE BT uppåt för att ta emot i gruppkontroll-läge



Pro-läge SÖK



Pro-läge SÄND

(exempelbild)

### Fullständig kontroll med lavinsändare i pro-mode

(1) Mottagningskontroll

Gruppledare => pro-läge SÄND: överför utrustningen?

Alla övriga => sök-läge: mottar utrustningarna?

(2) Överföringskontroll

Gruppledare => pro-läge SÖK: mottar utrustningen?

Alla övriga => sänd-läge: överför utrustningarna?

**OBSERVERA** Det är möjligt att kombinera mottagningskontrollen med en områdeskontroll genom att välja ett långt avstånd (50 m).

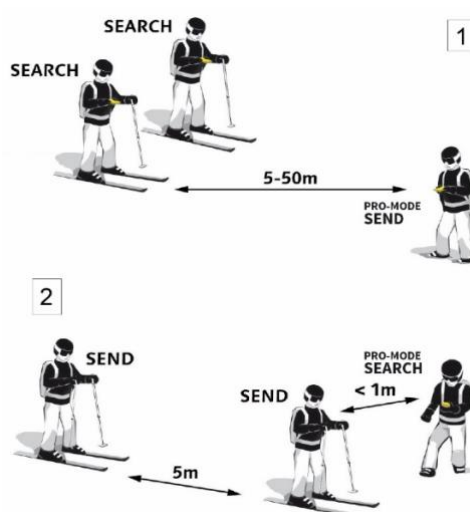

## 4.5 ANVÄNDBARA-BAKGRUNDSFUNKTIONER

Maximal bakgrundshjälp i sänd- och sökläge!

### 4.5.1 Skydd mot störningar

- Automatisk antennväxling | skydd i sändläge  
Om den sändande antennen skulle påverkas av externa störningar, övertas sändningsfunktionen av den andra antennen. Från BLACK DIAMOND GUIDE BT/RECON BT sänds det alltid ut starkast möjliga signal!
- Signalverifiering | skydd i sökläge  
Här anges endast en 457kHz-signal. BLACK DIAMOND GUIDE BT/RECON BT är mycket bra på att filtrera ut spöksignaler!

#### Externa störningar och avståndsrekommendationer

Alla sändare är mycket känsliga för elektriska och magnetiska störningar. På grund av detta rekommenderar alla tillverkare att man håller ett minimiavstånd från elektroniska, magnetiska, och metalliska störningskällor (mobiltelefoner, radio, nycklar, magnetiska förslutningar, osv.):

**Minimiavstånd i sändläge: 20 cm | Minimiavstånd i sökläge: 50 cm**

#### 4.5.2 PIEPS iPROBE-support

Sändare med iPROBE-support\* inaktiveras automatiskt vid sondering med den elektroniska sonden PIEPS iPROBE. På detta sätt slipper man bekymmer med överlappande signaler och den näst starkaste signalen visas på mottagarens display. Maximal support vid flera begravda!

- iPROBE-support aktiveras automatiskt vid sändare med maskinvaruversion V1.1 eller lägre.
- iPROBE-support inaktiveras automatiskt vid sändare med maskinvaruversion V1.2 eller högre och kan aktiveras via PIEPS APP.

\* Sändare med iPROBE-support: BLACK DIAMOND GUIDE BT/RECON BT, PIEPS PRO BT/POWDER BT, PIEPS MICRO, PIEPS DSP PRO/SPORT/PRO ICE, PIEPS DSP STANDARD/TOUR ≥ v5.0, PIEPS FREERIDE.

## 4.6 SÄND ⇔ SÖK

Skjut reglagelåset (1C) åt vänster och reglaget (1B) uppåt till SÖK-läget.

## 4.7 SÖK ⇔ SÄND

Skjut reglaget (1B) nedåt tills det låses fast i SÄND-läget.



### 4.7.1 Sekundär lavin | Automatisk växling Sök till Sänd

Funktionen Automatisk växling Sök till Sänd finns på BLACK DIAMOND GUIDE BT/RECON BT. Det här läget är som standard inaktiverat och kan aktiveras i PIEPS APP enhetshanterare. Om man har aktiverat den här funktionen växlar enheten automatiskt från sökläget till sändläget efter en viss tid utan några rörelser (nedgrävda personer). Funktionen kännetecknas av följande:

- Rörelsekontrollerad initialisering
- Kort timeout vid växling
- Lång varningstid med varning och nedräkning före växling
- Fortsatta varningar, även efter växling

### 4.7.2 Drift

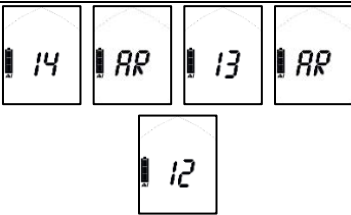
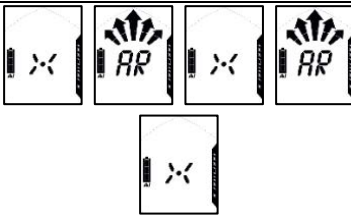
Med auto revert aktiverad i sökläget och när den förinställda tiden har passerat utan att det finns någon rörelse påbörjar sändtagaren auto revert-processen. Enligt nedan börjar en nedräkning med ett associerat ljud. Om man trycker på mark-knappen någon gång under nedräkningen återställs klockan och sändtagaren stannar i sök-läget. Om en signal upptäcks under nedräkningen kommer timern också att återställas och sändtagaren stannar i sök-läget.

Sändarens funktion	SÖK	VARNING	SÄND
Displayindikering	Sökdisplay		
Ljud	Sökljud		
Manuell borttagning		Vrid på utrustningen eller tryck på knappen MARKERA	Stäng av utrustningen eller växla till sändningsläge
		<b>START VARNING</b>	<b>BYTA TILL SKICKA</b>
Inställning 1 (60 s)		0:30 min	1:00 min
Inställning 2 (90 s)		1:00 min	1:30 min
Inställning 3 (120 s)		1:30 min	2:00 min

## 4.8 SÖKLÄGE | SÖKSTRATEGI

### 4.8.1 I en nödsituation

En begravd person har störst chans att bli räddad av en effektiv åtföljande räddningsarbetare. I händelse av en olycka gäller: HÅLL DIG LUGN, OBSERVERA, LARMA, AGERA SAMORDNAT!

#### (1) Håll dig lugn och skaffa dig en överblick

- Finns det fler risker?
- Hur många offer?
- Fastställ det huvudsakliga sökområdet!

#### (2) Ring ett kort nödsamtal

- EU 112, AT 140, CH 1414, IT 118, FR 15, NA 911

#### (3) Leta efter begravda personer

- Sök efter signaler (ögon + öron, sändare)
- Grov sökning (startar med en startsignal)
- Fin sökning (närmare än 5 m från ytan)
- Exakt lokalisering (systematisk sondering)

#### (4) Systematisk grävning

#### (5) Första hjälpen

#### (6) Räddning



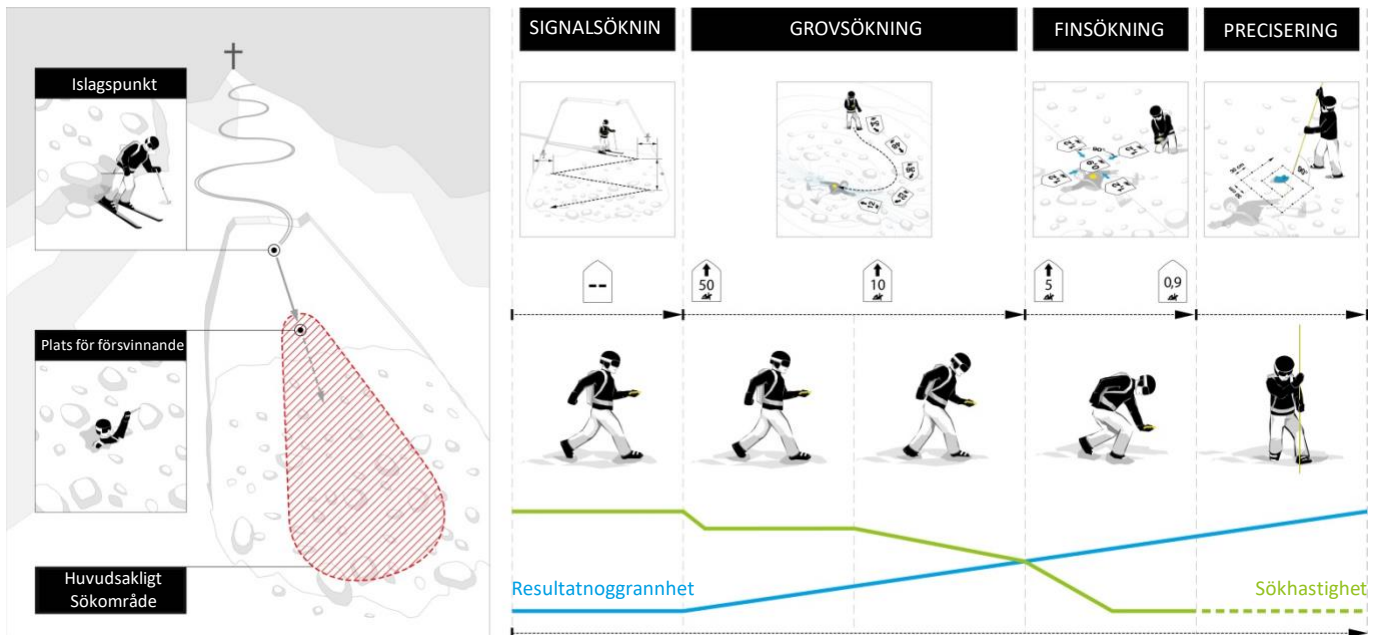

### 4.8.2 Signalsökning

Börja att söka i det huvudsakliga sökområdet för detektering av den första signalen liksom för visuella/akustiska signaler. BLACK DIAMOND GUIDE BT/RECON BT har ett cirkelformat mottagningsområde, vilket gör att man får korrekt indikering av riktning och avstånd från den punkten där den första signalen detekterades – man behöver inte tillämpa någon specialmetod som vridning/rotation. Samtliga signaler på begravda personer som mottas inom det maximala upptagningsområdet mottas samtidigt.

Gå snabbt i sökrensans bredd i sökområdet.  
Den rekommenderade sökrensans bredden för BLACK DIAMOND GUIDE BT/RECON BT är 60 m. På displayen visas "ingen signal".

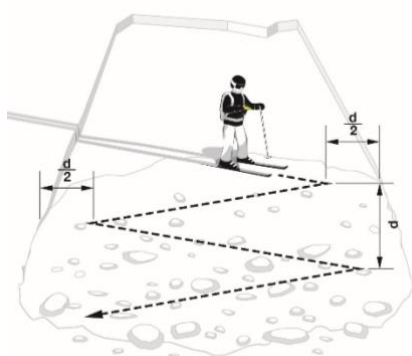
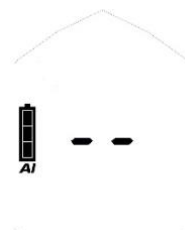

En räddningsarbetare med skidor som söker efter signaler  
 $d$  = sökrensans bredd

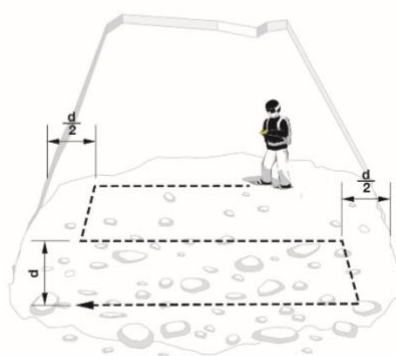

En räddningsarbetare till fots som söker efter signaler

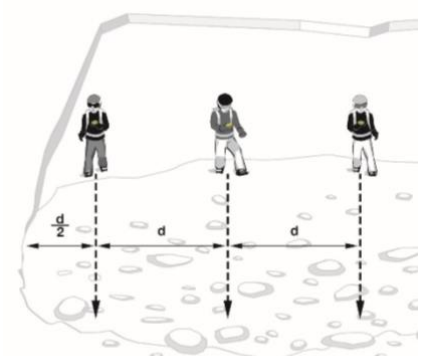

Fler räddningsarbetare som söker efter signaler



**OBSERVERA** Alla deltagare, gäller även observatörer, måste växla till sökläge på sina utrustningar (eller till standby-läge)! Följ även rekommendationerna om externt störningsavstånd!

Så fort det tas emot signaler visas avståndet till och riktning mot den starkaste signalen på displayen. Antalet olycksdrabbade som har lokaliserats i mottagningsområdet anges med hjälp av antalet människofigurer.

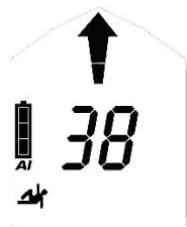

en

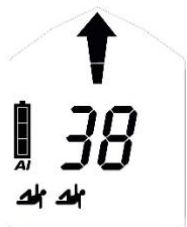

två

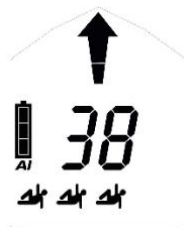

tre

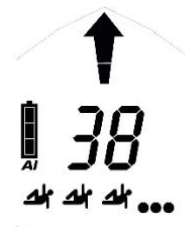

fyra eller fler

#### Vibra på detektering av första signalen

Med GYUDE BT kan man utnyttja extra haptisk support i form av vibrationer när den första signalen har detekterats. Detta gör att räddningsarbetare kan fokusera på den visuella ytsökningen medan signalsökningen pågår.



#### 4.8.3 Grovsökning

Följ snabbt riktningspilen och kontrollera om det avlästa avståndet minskar. Ändra sökriktningen med 180° i fall det avlästa avståndet ökar.

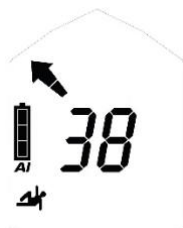
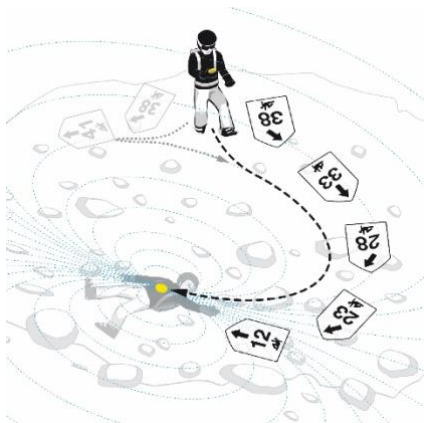

Sväng vänster

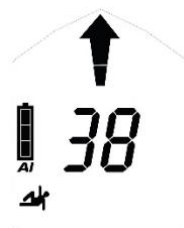

Gå rakt fram

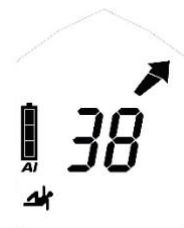

Sväng höger

**OBSERVERA** Arbeta lugnt och metodiskt och var koncentrerad i sökläget.

*Utför inte snabba rörelser!*

#### 4.8.4 Finsökning

När avståndet är 5 m, bör sökhastigheten märkbart sänkas (50 cm/s). Börja samtidigt att arbeta nära snöytan. Det är viktigt att det inte uppstår förvirring under finsökningen och därför försvinner riktningssindikeringen när avståndet är mindre än 2 m. Om man ytterligare sänker sökhastigheten och genom att utföra tvärgående rörelser, hittar man punkten för det lägsta avlästa avståndet. Finsökningen får hjälp av en dynamisk akustisk utsignal: ju närmare desto högre/snabbare.

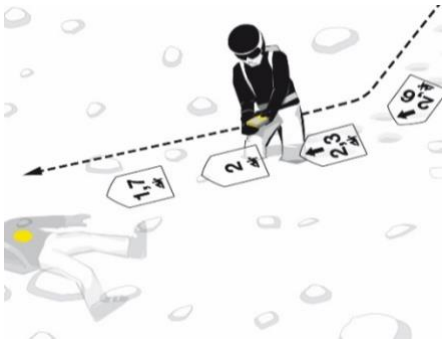

Justera riktningen så att den stämmer innan riktningspilen försvinner! Nu fortsätter du till den sändande sändaren i bästa kopplingsläge och sparar tid medan de tvärgående rörelserna utförs.



Rör sändaren i långsam och stabil takt 10 cm/s, håll den så att den är placerad jämnt i förhållande till och nära ytan samt rotera inte utrustningen. Genomför sökning längs med Y-axeln, fastställ det minsta avståndsvärdet, sök sedan längs med X-axeln. Passera alltid punkten med kortast avstånd för att verifiera avståndstendensen. Markera punkten med kortast avstånd och börja att arbeta med den exakta lokaliseringen.

#### 4.8.5 Precisering

Utgå från den punkt som anges som kortaste avståndet. Sondera alltid i lodrätt läge i förhållande till ytan. Använd din nedre hand som "sonderingshjälp" för att säkerställa att sonden håller stadig kurs. Arbeta utifrån ett beprövat system tills du får en träff. När du har fått en träff ska du på ett tydligt sätt signalera detta för dina kamrater. Lämna sonden instucken så att du hittar tillbaka dit du ska börja skyffla.



#### 4.8.6 Flera begravda personer | MARK-funktionen

Om det finns flera nedgrävda personer visas det tydligt på skärmen av antalet små människofigurer (2G, 2H). Man kan markera från ett avläst avstånd på 5 m och markeringen anges med hjälp av MARK-symbolen (2E). Tryck kort på knappen MARKERA (1D) för att "dölja" den lokaliserade sändaren. Vid genomförd flaggning får man en bekräftelse genom att människofiguren ramas in (2J). På skärmen anges sedan riktningen/avståndet till den näst starkaste signalen i mottagningsområdet. Om det inte finns några fler signaler inom mottagningsområdet anges det "ingen signal" på displayen.



innan du markerar



när du har markerat



Avmarkera en enkelsignal: tryck på knappen MARKERA (1D) och håll den intryckt i 3 sekunder. Avmarkera alla: växla till sändläge och därefter tillbaka till sökläge. På GUIDE BT kan du även använda dig av SKANNINGS-funktionen för fullständig återställning.

### Kontinuerlig vågindikering | indikering för äldre utrustning

Förutom pulssignalen sänder dessutom äldre analoga sändtagare ut en kontinuerlig våg. För att påverkan ska bli så liten som möjligt rekommenderar vi att man går undan några meter när man har markerat den här typen av sändare.



Signal utan kontinuerlig våg



Signal med kontinuerlig våg

BLACK DIAMOND GUIDE BT/RECON BT upptäcker en kontinuerlig våg och ger visuellt stöd i form av blinkande människofigurer.



## 4.9 FUNKTIONER GUIDE BT

### 4.9.1 Vibra-support

Send-Vibra: läs mer i [kapitlet 4.3](#).

Vibra på detektering av första signalen: läs mer i [kapitlet 4.8.2](#).

### 4.9.2 Avancerad gruppkontroll och pro-läge

Läs mer i [kapitlet 4.4](#).

### 4.9.3 Markera områdesinställningar

PIEPS APP:ens enhetshanterare kan man ändra markeringsområdet från 5 m (standard) till 20 m eller till maximalt område.

#### 4.9.4 Lutningsmätare

Du kan använda den integrerade tredimensionella lutningsmätaren för att snabbt kontrollera lutning:

- Placera skidstaven i den punkt på sluttningen som du vill mäta.
- När du är i sändläge ska du trycka på knappen SKAN (1E) i 3 sekunder.
- Placera GUIDE BT intill staven och läs av det angivna värdet. Efter 20 sekunder växlar displayen automatiskt tillbaka till indikeringen för sändläge.

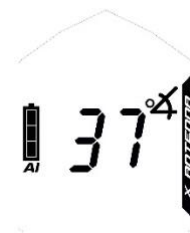

#### **FARA**

#### **Risk att man tappar bort utrustningen vid uppmätning av lutningsvinkeln**

*Trots att GUIDE BT fortsätter att sända så länge lutningsmätaren är på, ska man bara använda sig av den här funktionen i övningsssyfte. Använd aldrig lutningsmätaren i områden med lavinfara!*

#### 4.9.5 Skanning och val av olycksdrabbad

Det finns två SKANNINGS-lägen:

Med den vanliga SKANNINGEN får man en grov översikt över situationen med de begravda och uppgifter om antalet drabbade inom vissa detekteringsavstånd. Detta är standardinställningen. Med hjälp av den utförliga SKANNINGEN får man information om i vilken riktning och hur långt det är till var och en av de olycksdrabbade samt möjlighet att välja en olycksdrabbad. Du kan ändra inställningen i PIEPS APP:ens enhetshanterare.

#### **Vanlig SKANNING**

Tryck på knappen SKANNING (1E) när du är i sökläget. GUIDE BT skannar nu av hela mottagningsområdet och visar en översikt. Rör dig inte medan skanningen pågår och håll stadigt i utrustningen.

avläsning 1: alla olycksdrabbade befinner sig inom 5 m avstånd

avläsning 2: alla olycksdrabbade befinner sig inom 20 m avstånd

avläsning 3: alla olycksdrabbade befinner sig inom 60 m avstånd

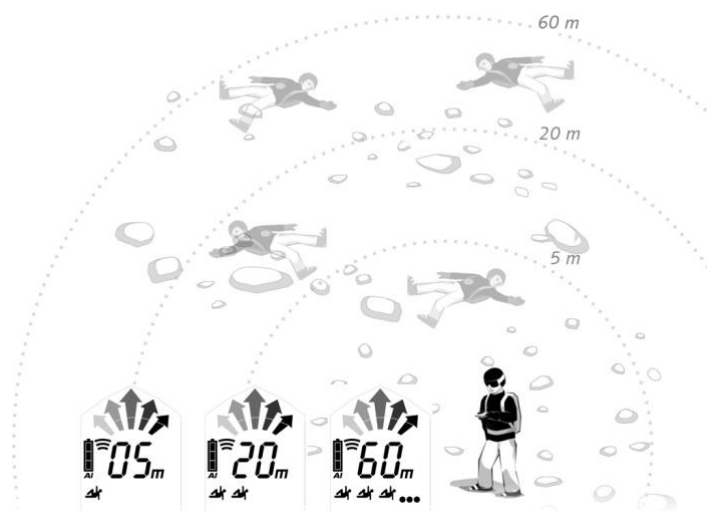

SKANNINGS-läget avslutas automatiskt, men man kan även avbryta det genom att en gång till trycka på SKANNINGS-knappen.

### Utförlig skanning och val av olycksdrabbad

Tryck på knappen SKANNING (1E) när du är i sökläget. GUIDE BT skannar av hela mottagningsområdet och avslutar processen genom att ange i vilken riktning och hur långt det är till den närmaste olycksdrabbade.

Använd MARKERA (1D) för att bläddra bland de tre närmaste olycksdrabbade. Den

olycksdrabbade som väljs ringas in (2J) – gå i anvisad riktning/sträcka för att komma dit. I det här läget kan man inte använda sig av

MARKERINGS-funktionen.

Tryck på SKANNING för att gå ur det utförliga SKANNINGS-läget och gå tillbaka till det vanliga sökläget.

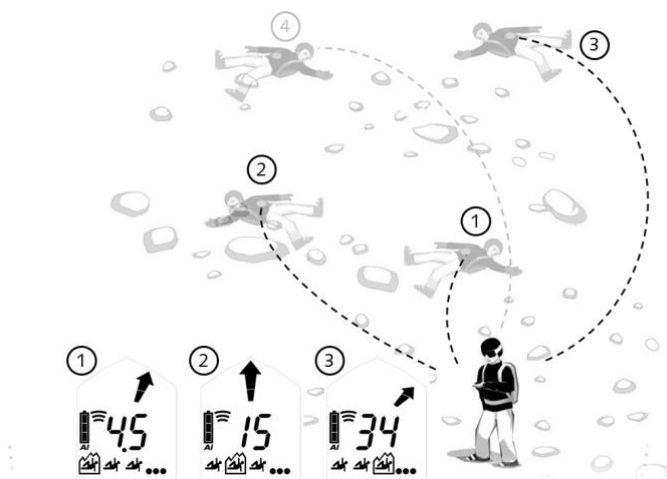

### 4.9.6 Analogt läge

Man kan använda det analoga läget för särskilda sökstrategier samt i demonstrationssyfte (kopplingslägen).

Det här läget är som standard inaktiverat och kan aktiveras i PIEPS APP:ens enhetshanterare.

När du är i sökläge ska du trycka på knappen SKANNA (1E) i 3 sekunder. I det analoga läget utgår man från det största området.

Använd SKANNA för att reducera området. Använd MARKERA för att öka området.

Tryck på SKANNING och håll knappen intryckt i 3 sekunder för att lämna det analoga läget och gå tillbaka till det vanliga sökläget.

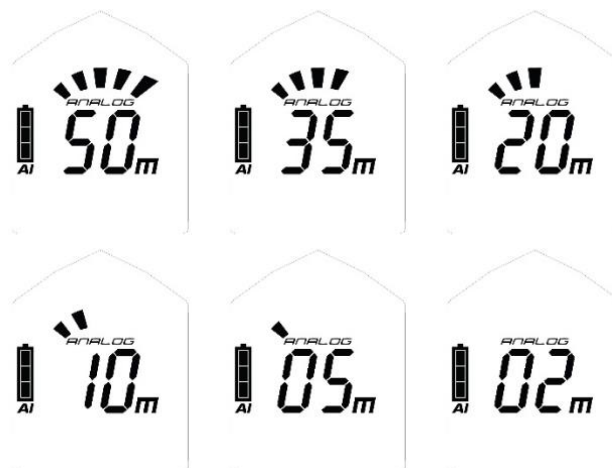

### 4.9.7 TX600-läge

I TX600-läget kan man detektera PIEPS TX600 – detta är en minisändare för hundar/utrustning som kan kombineras med 456 kHz.

**Starta TX600-läget:** När du är i sökläge trycker du samtidigt på knapparna MARKERA (1D) och SKANNA (1E) i 3 sekunder. På displayen (2M) visas då "TX". Gå igenom sökstadierna som vanligt, men använd en reducerad sökrebbsbredd på 20 m. Det är även möjligt att använda funktionen MARKERA som vanligt, SKANNING och analogt läge kan inte användas i TX-läge.



**Gå ur TX600-läget:** Tryck en gång till samtidigt på knapparna MARKERA och SKANNA i 3 sekunder. Alternativt kan du växla till sändläge och därefter tillbaka till sökläge. "TX" indikeringen försvinner samtidigt som GUIDE BT återigen mottar 457 kHz-signaler.

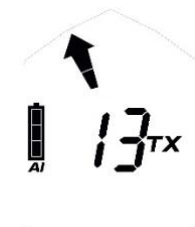

**OBSERVERA** Den rekommenderade sökrebnsbredden i TX600-läget är 20 m.

## 5. STYRA ENHETEN MED PIEPS APP

Med hjälp av Bluetooth och PIEPS APP hanterar man enkelt sina enheter (t.ex. programuppdateringar) och får dessutom tillfälle att öva.

Skaffa PIEPS APP (Android Play Store, iOS App Store), anslut din BLACK DIAMOND GUIDE BT/RECON BT och dra fördel av alla funktionerna!

Om du vill aktivera Bluetooth trycker du på knappen MARKERA (1D) och sätter samtidigt på sändaren.

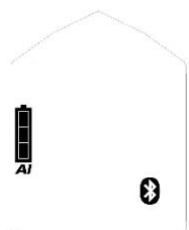

Bluetooth aktiverad



Det har upprättats en anslutning till den mobila enheten

### **⚠ FARA**

**Risk att utrustningen inte sänder på grund av aktiverad Bluetooth**

Syftet med Bluetooth-läget är att det ska användas för att hantera enheter och öva. Använd aldrig Bluetooth-läget områden med lavinfara!

Inställningar kan användas för de nedanstående funktionerna:

Funktion	RECON BT	GUIDE BT
Batterityp (alkaliskt/litium)	✓	✓
Automatisk växling-sökning-till-timeout för sändning (60 s/90 s/120 s)	✓	✓
Grupptest PÅ/AV	✓	✓
Gruppkontroll pro-läge PÅ/AV		✓
Send-Vibra PÅ/AV		✓
Analogt läge PÅ/AV		✓
Skanningsläge (vanligt/utförligt)		✓
Markerat område (5 m/20 m/maxområde)		✓

### Flera användbara funktioner i PIEPS-APPEN:

- Övningsscenarier
- Grundkunskaper
- Programuppdateringar
- Manualer

## 6. FELSÖKNING, UNDERHÅLL, FÖRVARING, AVFALLSHANTERING

### 6.1 FELSÖKNING

Fel	Beskrivning	Åtgärd
	<i>Ingen indikering på displayen</i>	Kontrollera om det finns fysiska skador på utrustningen. Kontrollera batterikapaciteten, typ och polaritet (+,-). Byt ut batterier. Ta med utrustningen till återförsäljaren.
E0	<i>Hög spänning</i> Efter genomförd självtest försvinner det här felet.	Ta med utrustningen till återförsäljaren.
E1	<i>Systemkonfiguration</i> Det här felet tas inte bort från displayen. Det går inte att använda utrustningen.	Ta med utrustningen till återförsäljaren.
E2 E3 E4	<i>Sändare eller mottagare eller förstärkare</i> Efter genomförd självtest försvinner felet. I sänd- och sökläget är utrustningens funktioner begränsade.	Gör om självtesten i ett område utan störningar (utomhus) och kontrollera om det finns elektroniska, magnetiska eller metalliska störningskällor. Om felet inte går att åtgärda ska man lämna in utrustningen hos återförsäljaren.
E5	<i>Processor</i> Det här felet tas inte bort från displayen. Det går inte att använda utrustningen.	Ta med utrustningen till återförsäljaren.
E6	<i>Indikering för avstånd/eller riktning</i> Efter genomförd självtest försvinner det här felet. Utrustningens funktioner är begränsade när det gäller angivelser för avstånd och/eller riktning.	Ta med utrustningen till återförsäljaren.
E8	<i>Accelerationsmätare</i> Efter genomförd självtest försvinner det här felet. Utrustningens funktioner är begränsade: Automatisk växling sökning till sända kan inte användas. Grupptest pro-läget kan inte användas.	Ta med utrustningen till återförsäljaren.
E9	<i>Bluetooth</i> Inte möjligt att aktivera/eller ansluta till Bluetooth. Lavinsändaren fungerar. Kontrolleras inte vid självtesten, händer endast när man aktiverar Bluetooth.	Gör ett nytt försök att aktivera Bluetooth-läget. Om felet inte går att åtgärda ska man lämna in utrustningen hos återförsäljaren.

### 6.2 BYTA BATTERI

Byt batterier så fort batterinivåindikeringen (2D) visar att batterierna är tomma. Byt alltid ut samtliga tre batterier vid ett och samma tillfälle! Öppna batterifacket (1H) och kontrollera att du sätter in de nya batterierna åt rätt håll. Följ den tillämpliga lagstiftningen i ditt land för att kassera batterierna.

**▲ FARA****Explosionsrisk om batterierna används på fel sätt****Risk att batterinivåindikeringen visar fel**

Använd endast "alkaliska (AAA) LR03 1,5 V"- eller "litium (AAA) FR03 1,5V-batterier"!

Användning av litumbatterier måste bekräftas i PIEPS APP!

Batteriets livstid	Alkaliska	Litium
GUIDE BT	400 h SÄND	600 h SÄND
RECON BT	200 h SÄND	300 h SÄND

	3/3 fullt	100 % - 66 % SÄND	✓
	2/3 fullt	66% - 33% SÄND	✓
	1/3 fullt	33 % - 20 h	✓
	tomt	20 h SÄND (+10 ° C, 50 ° F) + 1 h SÖK (-10 ° C, 14 ° F)	
	tomt, blinkar	Sista reserven, enheten kan när som helst stängas av	

## 6.3 RENGÖRING

Använd en fuktig trasa utan rengöringsmedel för att rengöra utrustningen.

**OBSERVERA**

Använd inte rinnande vatten, ånga eller rengöringsmedel för att rengöra utrustningen. Annars finns det risk att utrustningen inte fungerar korrekt.



## 6.4 FÖRVARING

Förvara utrustningen i ett torrt utrymme vid rumstemperatur.

**OBSERVERA**

Om man inte använder utrustningen under en längre tid (sommarmånaderna) rekommenderar vi att man tar bort batterierna från batterifacket. Garantin täcker inte skador som har orsakats av läckande batterier.

**▲ AKTA****Risk att utrustningen inte fungerar korrekt eller skadas på grund av extrema temperaturer**

Utsätt inte utrustningen för extrema temperaturer som ligger utanför driftsgränserna! Förvara enheten skyddad från direkt solljus! Extrema temperaturer kan leda till fel eller skador!





## 6.5 AVFALLSHANTERING

**OBSERVERA**      *Tänk på att detta är en elutrustning. Därför kan man inte använda sig av offentliga avfallshanteringsbolag för att kassera utrustningen. Kassera utrustningen enligt lagstiftningen som gäller i ditt land.*



## 7. ÖVERENSSTÄMMELSE

### EUROPA

Härmed intygar Black Diamond Equipment att den fjärrstyrda utrustningen av typen BLACK DIAMOND GUIDE BT/RECON BT uppfyller kraven enligt direktiven: EMC 2014/30/EU, RED 2014/53/EU, RoHS 2011/65/EU, LVD 2014/35/EU.

### UK

Black Diamond Equipment försäkrar att radioutrustningen av typen BLACK DIAMOND GUIDE BT/RECON BT överensstämmer med Electromagnetic Compatibility Regulations 2016, Radio Equipment Regulations 2017, The Restriction of the Use of Certain Hazardous Substances in Electrical and Electronic Equipment Regulations 2012, Electrical Equipment (Safety) Regulations 2016

På den nedanstående webbadressen får man fullständig tillgång till hela texten för EU- och UK-försäkran om överensstämmelse: [www.blackdiamondequipment.com/DOC](http://www.blackdiamondequipment.com/DOC)

### USA/KANADA

Tillverkare: Black Diamond Equipment | Typ/Modell: GUIDE BT/RECON BT  
FCC-ID: REMDSP04 | IC: 7262A-DSP04

### USA: FCC-meddelande, varningar och utlåtande

Utrustningen uppfyller kraven i Del 15 i FCC-föreskrifterna. Användning förutsätter att de båda nedanstående villkoren är uppfyllda: (1) På grund av utrustningen får det inte uppstå skadliga störningar och (2) Utrustningen måste godkänna mottagna störningar, inklusive störningar som kan ge upphov till oönskad drift.

Enheten har testats och befunnits uppfylla gränsvärdena för en digital enhet av klass B i enlighet med del 15 i FCC-föreskrifterna. De här gränsvärdena har tagits fram så att man får ett rimligt skydd mot skadliga störningar i en bostad. Den här utrustningen alstrar, använder och kan utstråla frekvensenergi och om man inte installerar och använder den enligt anvisningarna kan det uppstå störningar i radiokommunikationen. Tyvärr går det inte att garanti att man inte drabbas av störningar vid en viss installation. Om radio eller tv-mottagningen störs på grund av den här utrustningen, vilket man kan fastställa genom att slå av och sedan på utrustningen igen, uppmanar vi användaren att åtgärda störningarna genom att vidta en eller flera av de nedanstående åtgärderna:

- Rikta om eller omplacera den mottagande antennen
- Öka avståndet mellan utrustningen och mottagaren
- Anslut utrustningen till en utgång på en annan krets än den krets som används för anslutning av mottagaren
- Rådgör med återförsäljaren eller en erfaren radio-/tv-montör

I syfte att säkerställa fortsatt överensstämmelse kan användarens behörighet att använda utrustningen upphävas om det genomförs ändringar eller modifieringar som inte uttryckligen har godkänts av den part som ansvarar för att utrustningen uppfyller alla krav.

Den här sändaren får inte placeras tillsammans med eller användas tillsammans med någon annan antenn eller sändare.

Den här utrustningen uppfyller kraven för FCC-strålningsgränser som har fastställts för okontrollerade omgivningar samt uppfyller FCC-riktlinjerna om exponering för radiofrekvens (RF). Radiofrekvensenerginivåerna på den här utrustningen är mycket låga och det anses att dessa nivåer uppfyller kraven utan kontroll av exponeringen, så kallad kontroll av Specific Absorption Ratio (SAR).

#### **Kanada: IC-meddelande**

Den här utrustningen uppfyller kraven enligt industrins licensfria RSS-standard/standarder i Kanada. Användning förutsätter att de båda nedanstående villkoren är uppfyllda: (1) utrustningen får inte ge upphov till skadliga störningar och (2) utrustningen måste godkänna mottagna störningar, inklusive störningar som kan ge upphov till oönskad drift av utrustningen.

Den här utrustningen uppfyller kraven för IC-strålningsgränser som har fastställts för okontrollerade omgivningar samt uppfyller RSS-102 i IC-reglerna om exponering för radiofrekvens (RF). Radiofrekvensenerginivåerna på den här utrustningen är mycket låga och det anses att dessa nivåer uppfyller kraven utan kontroll av exponeringen, så kallad kontroll av Specific Absorption Ratio (SAR).



**GUIDE BT  
RECON BT**  
INSTRUCTIONS



## Sisällysluettelo

<b>1.</b>	<b>Esittely</b> .....	<b>3</b>
1.1	Merkinnät.....	4
1.2	Vastuu .....	4
1.3	Takuuehdot .....	5
1.4	Valmistajan osoite ja tuki .....	5
1.5	Käyttötarkoitus.....	5
1.6	Kohderyhmä ja aiempi tuntemus .....	5
1.7	Oleellista tietoa .....	6
1.8	Tekniset tiedot .....	6
<b>2.</b>	<b>Turvallisuus</b> .....	<b>6</b>
2.1	Turvallisuusohjeissa käytetyt huomiosanat.....	6
2.2	Yleisiä turvallisuussääntöjä ja -määräyksiä .....	7
2.3	Jäännösriskit   Varoitukset .....	7
<b>3.</b>	<b>Pakkaus</b> .....	<b>8</b>
<b>4.</b>	<b>Yleiskuvaus</b> .....	<b>8</b>
4.1	Rakenne.....	8
4.2	Kantojärjestelmä .....	9
4.3	Päällekytkentä   Itsetestaus   Lähetystila .....	9
4.4	Ryhmätestaus.....	10
4.5	Hyödyllisiä taustatoimintoja .....	12
4.5.1	Häiriösuoja .....	12
4.5.2	PIEPS iPROBE -tuki.....	12
4.6	Send ⇌ Search .....	12
4.7	Search ⇌ Send .....	13
4.7.1	Toissijainen lumivyöry   Auto-Search-to-Send.....	13
4.7.2	Käyttö.....	13
4.8	Etsintätila   Etsintästrategia .....	14
4.8.1	Hätätilanteessa .....	14
4.8.2	Signaalin etsintä.....	15
4.8.3	Pintapuolinen etsintä .....	16
4.8.4	Tarkka etsintä .....	16
4.8.5	Paikantaminen .....	17
4.8.6	Useita hautautumispaikkoja   MARK-toiminto .....	17
4.9	GUIDE BT -laitteen ominaisuudet .....	18
4.9.1	Värinätuki.....	18
4.9.2	Laajennettu ryhmätestaus ja pro-mode .....	18
4.9.3	Merkintäalueen asetukset .....	18
4.9.4	Kaltevuusmittari.....	18
4.9.5	SKANNAUS ja uhrin valinta .....	18
4.9.6	Analoginen tila .....	19
4.9.7	TX600-tila .....	20
<b>5.</b>	<b>LAITEHALLINTA PIEPS-SOVELLUKSELLE</b> .....	<b>20</b>
<b>6.</b>	<b>Vianmääritys, kunnossapito, varastointi ja hävittäminen</b> .....	<b>21</b>
6.1	Vianmääritys .....	21
6.2	Paristojen vaihto .....	22
6.3	Puhdistus.....	22
6.4	Varastointi.....	23
6.5	Hävittäminen.....	23
<b>7.</b>	<b>Vaatimustenmukaisuus</b> .....	<b>23</b>

# 1. ESITTELY

Kiitämme sinua BLACK DIAMOND GUIDE BT/RECON BT -laitteen hankinnasta!

BLACK DIAMOND GUIDE BT/RECON BT on helppokäyttöinen, luotettava ja erittäin suorituskykyinen lumivyörylähetin-vastaanotin. BLACK DIAMOND GUIDE BT/RECON BT -laitteessa ovat seuraavat testatut piippariominaisuudet:

- 3 antennin teknologia
- Iso ympyränmuotoinen vastaanottoalue, jolla nopea ja vakaa signaalin havainto
- Erinomainen signaalinkäsittely, jopa vaikeissa tilanteissa (usea hautautumispaikka)
- Merkintätoiminto
- Kattava itsetestaus
- Helppokäyttöinen ryhmättestaus
- Automaattinen häiriösuojaus
- Auto search-to-send
- iPROBE-tuki
- Laittehallinta PIEPS-sovelluksella

GUIDE BT -laite on varustettu lisätukitoiminnoilla ammattimaista käyttöä varten:

- SKANNAUS-toiminto
- Analoginen tila
- Uhrin valinta
- Ryhmätestauksen esitila

**Piippari ei suojaa lumivyöryjä vastaan!** Tarkka tuntemus lumivyöryjen ehkäisemisestä on yhtä välttämätöntä kuin säännölliset hätätilannetta vastaavat uhrien etsintäharjoitukset. Seuraavat menettelytavat ja vinkit koskevat vain BLACK DIAMOND GUIDE BT-/RECON BT -laitteen erikoiskäyttöä. Erikoisjulkaisuissa ja lumivyöryihin liittyvissä kurssimateriaaleissa esitettyjä hätätilannetoimintaohjeita tulee noudattaa.

Kun käytössäsi on BLACK DIAMOND GUIDE BT/RECON BT, sinulla on turvallisuuden ja käyttäjäystävällisyyden kannalta huipputasoinen laite. Tästä huolimatta BLACK DIAMOND GUIDE BT/RECON BT voi aiheuttaa riskejä, jos sitä käytetään virheellisesti. Mahdollisista vaaroista kerrotaan luvussa 2, ja käyttöoppaassa on lukuisia turvallisuutta koskevia huomautuksia.

Tämä käyttöopas on tarkoitettu varmistamaan BLACK DIAMOND GUIDE BT/RECON BT:n turvallinen käyttö. Sen sisältämiä turvallisuusohjeita on aina noudatettava.

Ennen BLACK DIAMOND GUIDE BT/RECON BT -tuotteen käyttöä sinun pitää lukea ja ymmärtää tämän käyttöoppaan sisältö.

Black Diamond Equipment ei ole vastuussa tämän käyttöoppaan teknisistä virheistä tai painovirheistä, eikä se ole vastuussa myöskään mistään tämän käyttöoppaan toimitukseen, esitykseen tai käyttöön liittyvistä välittömistä tai välillisistä vahingoista.

Copyright © Black Diamond Equipment, 09/2021

Tämä alkuperäisen käyttöoppaan käännös on suojattu tekijänoikeudella. Kaikki oikeudet, erityisesti kopioinnin, jakelun ja kääntämisen, pidätetään. Mitään tämän asiakirjan osaa ei saa kopioida tai tallentaa, käsitellä, jäljentää tai jakaa minkäänlaisilla elektronisilla järjestelmillä (valokopio, mikrofilmi tai muu menetelmä) ilman Black Diamond Equipment -yhtiön kirjallista lupaa. Rikkomukset voivat johtaa rikosoikeudellisiin rangaistuksiin.

## 1.1 MERKINNÄT

Sovellettavien määräysten mukaisesti BLACK DIAMOND GUIDE BT/RECON BT -laitteessa ja/tai sen pakkauksessa voi olla seuraavia merkintöjä:



CE-vaatimustenmukaisuusvakuutus, joka osoittaa asiaankuuluvien EU-direktiivien täyttymisen. Katso luku 7. Vaatimustenmukaisuus.



UKCA-vaatimustenmukaisuusvakuutus, joka osoittaa asiaankuuluvien UK-direktiivien täyttymisen. Katso luku 7. Vaatimustenmukaisuus.



Jäteastian kuva: ohjaa kierrättämään elektronisen jätteen ja elektroniset laitteet erikseen sekajätteestä.

FCC ID

FCC-tunnus: osoittaa, että laite on FCC-sääntöjen osan 15 mukainen.

IC ID

IC ID: osoittaa, että laite on Industry Canadan lisenssittömien RSS-standardien mukainen.



Bluetooth®-logo: Bluetooth®-sanamerkki ja -logot ovat Bluetooth SIG Inc.:n rekisteröityjä tavaramerkkejä, ja Black Diamond Equipment käyttää näitä merkkejä lisenssillä. Muut tavaramerkit ja kaupanimet kuuluvat vastaaville omistajille.

SN

12-numeroinen sarjanumero: laitteen tunnistusta ja laitteen rekisteröintiä varten. Ensimmäiset neljä merkkiä osoittavat valmistusvuoden ja -viikon.



Kierrätyssymboli.

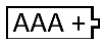

Paristosymboli: osoittaa pariston tyyppin ja oikean suunnan.



Ohjekuvio, joka kehottaa käyttäjiä lukemaan ohjeet ja varoitukset.

 Black Diamond

Black Diamond -brändinimi.



Black Diamond -logo.

GUIDE BT

Esimerkki mallinimestä.

## 1.2 VASTUU

Tämän käyttöoppaan sisältämät tiedot kuvaavat tuotteen toimintoja mutta eivät takaa niitä.

Valmistaja ei ole vastuussa seuraavista syistä johtuvista vahingoista:

- virheellinen käyttö
- käyttöoppaan ohjeiden noudattamatta jättäminen
- BLACK DIAMOND GUIDE BT/RECON BT -laitteen luvaton muuttaminen,
- BLACK DIAMOND GUIDE BT/RECON BT -laitteen virheellinen käyttö,
- BLACK DIAMOND GUIDE BT/RECON BT -laitteen käytön jatkaminen kulumisen merkistä huolimatta,
- luvattomat ja virheellisesti suoritettavat korjaukset
- hätätilanteet, ulkoiset vaikutukset tai force majeure.



**HUOMAUTUS** *Korjaukset tai muutokset, joita valmistaja ei ole selkeästi hyväksynyt, aiheuttavat sen, että et saa enää käyttää laitetta.*

### 1.3 TAKUUEHDOT

Valmistaja antaa kahden vuoden takuun, joka kattaa BLACK DIAMOND GUIDE BT/RECON BT -laitteen valmistus- ja materiaaliviat ostopäivästä alkaen. Takuu ei kata paristoa, kantojärjestelmää, käsilenkkiä ja pussia, eikä vaurioita, jotka johtuvat virheellisestä käytöstä tai laitteen purkamisesta osiin valtuuttamattomien henkilöiden toimesta. Takuu ei sisällä myöskään muita takuita tai vastuuta välillisistä vaurioista. Takuutapauksessa ota yhteyttä jälleenmyyjään ja esitä ostokuitti sekä kuvaus viasta.

Rekisteröi BLACK DIAMOND GUIDE BT/ RECON BT -laitteesi PIEPS-sovelluksessa (iOS, Android) tai osoitteessa [my.pieps.com](http://my.pieps.com), niin saat

- 2 vuoden takuun sijasta 5 vuoden takuun!
- tärkeää tietoa ohjelmistopäivityksistä!

### 1.4 VALMISTAJAN OSOITE JA TUKI

Black Diamond Equipment, Ltd. 2084 East 3900 South, Salt Lake City, UT 84124

Eurooppa: Black Diamond Equipment Hans-Maier-Straße 9, 6020, Innsbruck, Itävalta

Teknisissä ongelmissa ota yhteyks tukeen: [blackdiamondequipment.com](http://blackdiamondequipment.com)

### 1.5 KÄYTTÖTARKOITUS

BLACK DIAMOND GUIDE BT/RECON BT toimii lumivyöryn uhrien etsintälaitteena (lumivyörylähetin-vastaanotin) hautautuneiden henkilöiden paikallistamisessa ja laitetta saa käyttää vain tähän käyttötarkoitukseen. Kaikki muu käyttö edellyttää kirjallista lupaa Black Diamond Equipment -yhtiöltä. Virheellinen käyttö voi aiheuttaa riskejä ihmisille sekä aiheuttaa laitteen vahingoittumisen. BLACK DIAMOND GUIDE BT/RECON BT ei ole automaattisesti toimiva laite jossa on osittain automaattisia toimintoja – tästä syystä BLACK DIAMOND GUIDE BT/RECON BT -laitteen saa ottaa käyttöön vasta sen jälkeen, kun laitteen dokumentaatio on luettu ja ymmärretty. Jos laitetta ei käytetä käyttötarkoituksen mukaisesti, kaikki vastuu- ja takuuvaatimukset hylätään. BLACK DIAMOND GUIDE BT/RECON BT -laitetta saa käyttää vain asiakirjassa kuvatuissa käyttöolosuhteissa.

### 1.6 KOHDERYHMÄ JA AIEMPI TUNTEMUS

Lumivyörypiipparin pitää kuulua lumivyörytilanteen hätälaitteisiin kaikilla, jotka siirtyvät merkittyjen rinteiden ulkopuolelle avoimeen, merkitsemättömään maastoon (esim. ski touring, freeriding, pelastusoperaatiot vuoristossa jne).

BLACK DIAMOND GUIDE BT/RECON BT -laitteen käyttäjien pitää täyttää seuraavat ehdot:

- Käyttöohje pitää lukea ja ymmärtää.
- Käyttäjien, joiden näkö on heikentynyt, pitää varmistaa, että he näkevät lukea laitteen merkinnät ja näytöt sekä käyttöohjeet ilman ongelmia.

- Jos käyttäjien kuulo on heikentynyt, eivätkä he kuule äänimerkkiä, heidän pitää varmistaa, että he osaavat tulkita oikealla tavalla näytöllä näkyviä tietoja käyttöoppaan ohjeiden mukaisesti.
- Säännöllinen koulutus varmistaa BLACK DIAMOND GUIDE BT/RECON BT -laitteen turvallisen ja tehokkaan käytön.

## 1.7 OLEELLISTA TIETOA

BLACK DIAMOND GUIDE BT/RECON BT täyttää nykyiset teknologiaan ja terveyteen sekä turvallisuuteen liittyvät määräykset. Virheellinen käyttö tai väärinkäyttö voi kuitenkin vaarantaa:

- käyttäjien tai kolmansien osapuolten elämän tai terveyden
- BLACK DIAMOND GUIDE BT/RECON BT -laitteen ja käyttäjän omaisuuden,
- BLACK DIAMOND GUIDE BT/RECON BT -laitteen tehokkaan käytön.

## 1.8 TEKNISET TIEDOT

<b>Nimi</b>	BLACK DIAMOND GUIDE BT/RECON BT
<b>Lähetystaajuus</b>	457 kHz
<b>Kentän voimakkuus</b>	maks. 7 dB $\mu$ A/m (2,23 $\mu$ A/m) 10 m:n etäisyydessä
<b>Bluetooth®-lähetystaajuus</b>	2,402–2,480 GHz
<b>Bluetooth®-lähetysteho</b>	0 dBm
<b>Virtalähde</b>	3 alkaliparistoa (AAA) LR03 1,5 V tai 3 litiumparistoa (AAA) FR03 1,5 V
<b>Pariston käyttöikä</b>	400/200 h (alkali) 600/300 h (litium)
<b>Etsintäkaistan leveys</b>	60 m
<b>Mitat (P x L x K)</b>	118 x 76 x 29 mm
<b>Paino</b>	230/220 g (sis. pariston)
<b>Käyttölämpötila</b>	–20 – +45 °C (–4 – +113 °F)
<b>Varastointilämpötila</b>	–25 – +70 °C (–13 – +158 °F)

## 2. TURVALLISUUS

Tämä käyttöohje on jäsennetty voimassa olevien EU-määräysten mukaan ja sisältää turvallisuusohjeita. Jokainen henkilö on itse vastuussa näiden turvallisuusohjeiden noudattamisesta. Tämä luku sisältää kaikki turvallisuuteen liittyvät tiedot.

Jos jokin on epäselvää tai vaikeasti ymmärrettävää, ota yhteys tukitiimiimme.

### 2.1 TURVALLISUUSOHJEISSA KÄYTETYT HUOMIOSANAT



**VAARA** *Välitön hengenvaara*

*Turvallisuusohje, jossa VAARA-huomiosana osoittaa välitöntä hengen- ja terveysvaaraa!*



**VAROITUS** *Henkilövahingon (vakavat vammat) ja mahdollisen ainevahingon vaara*

*VAROITUS-huomiosanalla varustettu turvallisuusohje tarkoittaa vaaratilannetta, joka voi vaikuttaa ihmisten terveyteen.*



- ▲ HUOMIO** *Ainevahingon ja mahdollisen lievän henkilövahingon vaara*  
*HUOMIO-huomiosanalla varustettu turvallisuusohje tarkoittaa mahdollista vaaratilannetta, joka voi aiheuttaa ensisijaisesti ainevahingon.*
- HUOMAUTUS** *Tämä symboli ja HUOMAUTUS-sana antavat lisätietoja tuotteesta.*

## 2.2 YLEISIÄ TURVALLISUUSÄÄNTÖJÄ JA -MÄÄRÄYKSIÄ

Seuraavat turvallisuusäännöt ja -määräykset koskevat BLACK DIAMOND GUIDE BT/RECON BT:n käyttöä yleisesti:

- BLACK DIAMOND GUIDE BT/RECON BT -laitetta saa käyttää ainoastaan täydellisessä käyttökunnossa.
- BLACK DIAMOND GUIDE BT/RECON BT -laitetta ei saa muokata tai muuttaa ilman Black Diamond Equipment -yhtiön kirjallista lupaa.
- Älä yritä korjata vaurioita tai toimintahäiriöitä ilman lupaa. Ota sen sijaan yhteys tukeemme, josta sinulle annetaan toimintaohjeet. BLACK DIAMOND GUIDE BT/RECON BT -laitetta ei saa käyttää ennen kuin vaurio/toimintahäiriö on korjattu.
- Tämän käyttöoppaan turvallisuus- ja käyttöohjeita on noudatettava aina.

## 2.3 JÄÄNNÖSRISKIT | VAROITUKSET

Vaikka BLACK DIAMOND GUIDE BT/RECON BT -laite on suunniteltu mahdollisimman huolellisesti ja kaikki turvallisuuteen liittyvät tekijät on otettu huomioon, jäännösriskejä saattaa olla ja ne pitää arvioida riskiarvioinnin avulla. Kaikki riskiarvioinnista saadut jäännösriskit ja varoitukset on lueteltu tässä luvussa.

- ▲ VAARA** *Laitteen katoamisen riski*  
*Kuljeta laitetta aina mukana toimitetussa kantojärjestelmässä! Pidä laite aina hihnassa kiinni!*
- ▲ VAARA** *Lähetystoiminnon toimimattomuuden riski käyttöön otetun Bluetoothin vuoksi*  
*Bluetooth-tila on tarkoitettu vain laitehallinnan ja harjoitustilan käyttöön! Älä koskaan käytä Bluetooth-tilaa lumivyörymaastossa!*
- ▲ VAARA** *Laitteen katoamisen riski kaltevan pinnan mittauksen aikana*  
*Vaikka GUIDE BT jatkaa lähetystoimintoa kaltevuusmittarin ollessa aktiivisena, toimintoa pitäisi käyttää ainoastaan harjoituksissa. Älä koskaan käytä kaltevuusmittaritoimintoa lumivyörymaastossa!*
- ▲ VAARA** *Paristojen räjähdysriski virheellisen paristotyyppin tai vaurioituneiden paristojen vuoksi*  
*Käytä vain alkaliparistoja (AAA) LR03 1,5 V tai litiumparistoja 3x (AAA) FR03 1,5 V!  
Älä koskaan käytä vaurioituneita paristoja!  
Litiumparistojen käyttö täytyy vahvistaa PIEPS-sovelluksessa!*
- ▲ VAARA** *Virheellisen paristokapasiteetin riski virheellisen paristotyyppin vuoksi*  
*Käytä vain alkaliparistoja (AAA) LR03 1,5 V tai litiumparistoja 3x (AAA) FR03 1,5 V!  
Litiumparistojen käyttö täytyy vahvistaa PIEPS-sovelluksessa!*
- ▲ VAROITUS** *Kuulovaurion vaara korkean melutason vuoksi*  
*Älä koskaan pidä laitetta suoraan korvan vieressä! Suositeltava minimietäisyys on 50 cm.*

**⚠ HUOMIO** **Puristumisriski**  
Ota huomioon puristumisriski, kun käytät liukukytkimiä!

**⚠ HUOMIO** **Laitteen toimintahäiriön tai vaurioitumisen riski äärimmäisten lämpötilojen vuoksi**  
Älä altista laitetta käyttörajojen ulkopuolella oleville äärimmäisille lämpötiloille! Säilytä laite suoralta auringonvalolta suojattuna! Äärimmäiset lämpötilat voivat aiheuttaa toimintahäiriön tai vaurion!

**HUOMAUTUS** Käyttäjän täytyy lukea käyttöohje!

## 3. PAKKAUS

- 1 BLACK DIAMOND GUIDE BT/RECON BT -laite
- 3 alkaliparistoa (paristolokerossa)
- 1 BLACK DIAMOND GUIDE BT/RECON BT -kantojärjestelmä
- 1 käsilenkki (vain GUIDE BT)
- 1 pika-aloitusopas

Tarkista toimituksen sisältö ja kunto pakkauksesta purkamisen jälkeen. Ota tarvittaessa yhteyttä jälleenmyyjään tai tukipalveluumme.

Hävitä pakkaus ympäristöystävällisellä tavalla (paperi paperinkeräykseen, muovi muovinkeräykseen jne.)

## 4. YLEISKUVAUS

### 4.1 RAKENNE

GUIDE BT

RECON BT

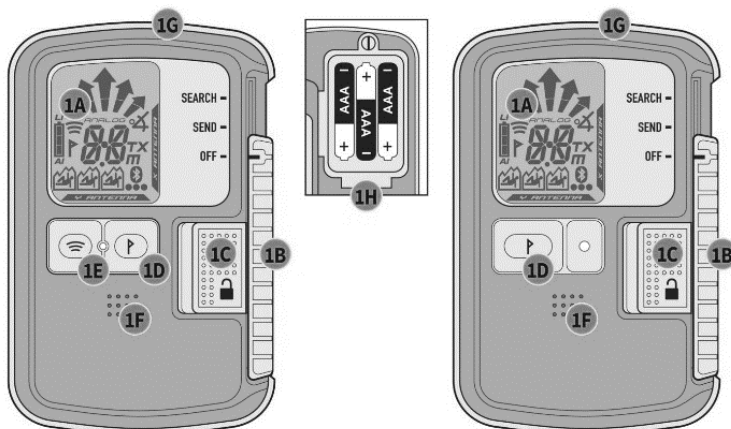

- (1A) LCD-näyttö (taustavallo)
- (1B) OFF/SEND/SEARCH-liukukytkin
- (1C) Liukukytkimen lukitus
- (1D) MARK-painike
- (1E) SCAN-painike\*
- (1F) Kaiutin
- (1G) LED-lähetysmerkkivalo
- (1H) Paristolokero



(2A) Suunnan osoitin  
 (2B) Etäisyyden osoitin  
 (2C) Lähetysmerkki  
 (2D) Pariston varaus/tyyppi  
 (2E) MARK  
 (merkintämahdollisuus)  
 (2F) Aktiivinen lähetysantenni  
 (2G) Hautautumispaikkojen lukumäärä (1–3)  
 (2H) Hautautumispaikkojen lukumäärä (4 tai enemmän)

(2J) Lähetin merkitty  
 (2K) Bluetooth aktivoitu  
 (2L) Kaltevuusmittaritila\*  
 (2M) TX600-tila\*  
 (2N) SCAN-tila\*  
 (2P) Analoginen tila\*  
 (2Q) Metrin merkki SCAN- / analogisessa tilassa\*  
 \* Vain GUIDE BT

## 4.2 KANTOJÄRJESTELMÄ

BLACK DIAMOND suosittelee toimitukseen sisältyvän kantojärjestelmän (3A) käyttöä. Suojaa piipparin näyttöä kantamalla piipparia näyttö sisäänpäin käännettynä (3B). LED-lähetysmerkkivalo (1G) näkyy kotelon ikkunasta (3C).

Mukana toimitettu käsilenkki (vain GUIDE BT) on tarkoitettu käytettäväksi harjoitusten aikana.



### VAARA

#### Laitteen katoamisen riski

*Kuljeta laitetta aina mukana toimitetussa kantojärjestelmässä! Pidä laite aina hihnassa kiinni!*

## 4.3 PÄÄLLEKYTKENTÄ | ITSETESTAUS | LÄHETYSTILA

Päällekytkentä: Aseta liukukyttimeen lukitus (1C) vasemmalle ja liukukytin (1B) ylöspäin SEARCH-asentoon. Vapauta sitten liukukyttimeen lukitus (1C) ja aseta liukukytin (1B) alaspäin, kunnes se lukittuu SEND-asentoon. Näytössä näkyvät laiteohjelmiston versio, pariston varaus, itsetestauksen edistymisen (4A), itsetestauksen tulos (4B), ryhmätestauksen ajastin (4C) ja lopuksi lähetysnäyttö, jossa on aktiivinen lähetysantenni (4D). Laite on nyt lähetystilassa ja LED-lähetysmerkkivalo (1G) vilkkuu.

### HUOMAUTUS

*Itsetestauksen aikana on pidettävä vähintään 5 metrin etäisyys muihin laitteisiin ja kaikkiin elektronisiin, magneettisiin ja metallisiin häiriölähteisiin.*

### VAARA

*Tarkista aina fyysisesti kokeilemalla, että kytkin on lukittuna asentoon. Liukukyttimeen siirtämisen tulisi olla mahdollista vain, kun liukukyttimeen lukitus on vapautettu.*

Jos itsetestaus onnistui, näytöllä lukee "OK" (4B). Jos laite antaa varoituksen, siitä kuuluu hälytysääni ja näytöllä lukee "E" yhdessä numeron kanssa (4E). Katso virhekoodit [luvusta 6.1](#).

4A	4B	4C	4D	4E
Laiteohjelmiston versio Pariston varaus/tyyppi (AL=Alkali, LI=Litium)	Itsetestaus OK	Ryhmätestauksen laskenta	SEND-näyttö	Virhe itsetestauksessa

### Send-Vibra

Tämän lisäksi GUIDE BT sisältää tuntoaistiin perustuvan lähetystilan vahvistuksen (10 x värinä). Tämä ominaisuus on oletusarvoisesti aktivoitu, mutta se voidaan deaktivoida PIEPS APP -sovelluksen laitehallinnasta.



## 4.4 RYHMÄTESTAUS

Kattavasta itsetestauksesta huolimatta piippari täytyy testata (lähetysten ja vastaanoton testaus) aina ennen varsinaista käyttöä! BLACK DIAMOND GUIDE BT/RECON BT -laitteessa on ryhmätestaustoiminto. Ryhmätestaustilassa vastaanoton kantama on rajoitettu 1 metriin.

	<b>Normaali ryhmätestaus</b> BLACK DIAMOND GUIDE BT/RECON BT Testaus: taajuus	<b>Laajennettu ryhmätestaus</b> Vain GUIDE BT Testaus: taajuus/pulssi/ajanjakso
Aloitus	Pidä MARK-painike (1D) painettuna ryhmätestauksen laskennan ajan (CH)	Paina SKANNAUS-painiketta (1E) ja pidä sitä alaspainettuna ryhmätestauksen laskennan ajan (CH)
Tulos	<ul style="list-style-type: none"> <li>"Etäisyyden osoitin" = OK</li> <li>"ER" = virhe (taajuus ei vastaa standardia)</li> </ul>	<ul style="list-style-type: none"> <li>"OK" = OK</li> <li>"ER" = virhe (yksi tai useampi lähetysten parametri ei vastaa standardia)</li> </ul>
Lopetus	Vapauta painike	

Normaali ryhmätestaus riittää modernien digitaalisten 3-antennisten laitteiden testaamiseen. Laajennettua ryhmätestausta suositellaan vanhojen laitteiden testaamiseen (analogiset yksiantenniset laitteet).

## Normaalin ryhmätestauksen näyttölukemat



Laite ei lähetä tai etäisyys on liian suuri (> 1 m)



Etäisyyden lukema: laite lähettää ja taajuus on standardin mukainen

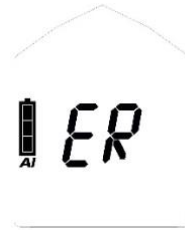

Laite lähettää mutta taajuus ei vastaa standardia

## Laajennetun ryhmätestauksen näyttölukemat



Laite ei lähetä tai etäisyys on liian suuri (> 1 m)



Etäisyyden lukema: laite lähettää ja kaikki lähetysparametrit ovat standardin mukaisia

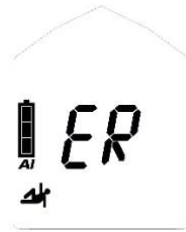

Laite lähettää mutta yksi tai useampi lähetyksen parametri ei vastaa standardia

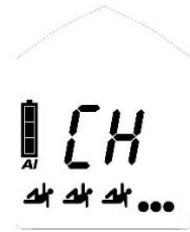

Useampi kuin yksi signaali 1 metrin alueella => suurena etäisyyttä



Jatkuvan aallon osoitus | vanhan laitteen osoitus (katso [luku 4.8.6](#))

## Ryhmätestauksen esitila

GUIDE BT -laitteessa on lisäksi pro-mode-tila. Pro-mode-tila sallii sekä lähettämisen että vastaanottamisen testauksen poistumatta ryhmätestaustilasta. Oletusarvoisesti se on deaktivoitu, mutta se voidaan aktivoida PIEPS-sovelluksen laitehallinnasta.

- Kallista GUIDE BT -laitetta alaspäin lähettääksesi ryhmätestaustilassa
- Kallista GUIDE BT -laitetta ylöspäin vastaanottaaksesi ryhmätestaustilassa



Esitila ETSI

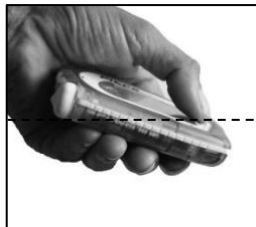

Esitila LÄHETÄ

(esimerkkikuva)

## Täydellinen lumivyörypiipparin tarkistus pro-mode-tilalla

### (1) Vastaanottotarkistus

Ryhmän johtaja => pro-mode SEND: lähettääkö laite?

Kaikki muut => search mode: vastaanottavatko laitteet?

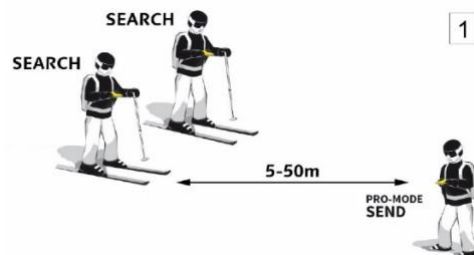

### (2) Lähetystarkistus

Ryhmän johtaja => pro-mode SEARCH: vastaanottaako laite?

Kaikki muut => send mode: lähettävätkö laitteet?

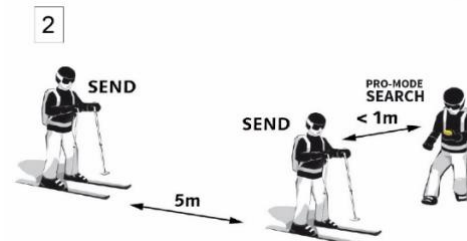

**HUOMIO** Vastaanottotarkistus voidaan yhdistää aluetestiin valitsemalla suuri etäisyys (50 m).

## 4.5 HYÖDYLLISIÄ TAUSTATOIMINTOJA

Maksimaalista taustatukea lähetystilassa ja etsintätilassa!

### 4.5.1 Häiriösuoja

- Automaattinen antennin kytkin | suojaus lähetystilassa  
Jos ulkoiset häiriöt vaikuttavat lähettävään antenniin, toinen antenni siirtyy suorittamaan lähetystoimintoa. BLACK DIAMOND GUIDE BT/RECON BT lähettää aina mahdollisimman voimakkaalla signaalilla!
- Signaalinvahvistus | suojaus etsintätilassa  
Vain vahvistettu 457 kHz:n signaali osoitetaan. BLACK DIAMOND GUIDE BT/RECON BT suodattaa haamusignaalit erittäin hyvin!

#### Ulkoiset häiriöt ja etäisyys-suositukset

Kaikki piipparit ovat hyvin herkkiä sähköisille ja magneettisille häiriölähteille. Tästä johtuen valmistajat suosittelevat minimietäisyyden pitämistä sähköisiin, magneettisiin ja metallisiin häiriölähteisiin (matkapuhelin, radio, avaimet, magneettiset sulkimet jne.):

**Minimietäisyys lähetystilassa: 20 cm | Minimietäisyys etsintätilassa: 50 cm**

### 4.5.2 PIEPS iPROBE -tuki

iPROBE-tuella\* varustetut piipparit deaktivoidaan automaattisesti, kun elektronisella PIEPS iPROBE -sondilla tutkitaan. Tämä estää signaalien päällekkäisyyden ja seuraavaksi voimakkain signaali näytetään automaattisesti vastaanottavan piipparin näytöllä. Maksimaalista tukea usean hautautumispaikan tapauksissa!

- Piippareissa, joissa on ohjelmistoversio V1.1 tai vanhempi, iPROBE-tuki aktivoituu automaattisesti.
- Piippareissa, joissa on ohjelmistoversio V1.2 tai uudempi, iPROBE-tuki on deaktivoitu automaattisesti ja se voidaan aktivoida PIEPS-sovelluksen kautta.

\* Piipparit, joissa on iPROBE-tuki: BLACK DIAMOND GUIDE BT/RECON BT, PIEPS PRO BT/POWDER BT, PIEPS MICRO, PIEPS DSP PRO/SPORT/PRO ICE, PIEPS DSP STANDARD/TOUR ≥ v5.0, PIEPS FREERIDE.

## 4.6 SEND ⇔ SEARCH

Aseta liukukyttimeksen lukitus (1C) vasemmalle ja liukukyttimeksen (1B) ylöspäin SEARCH-asentoon.

## 4.7 SEARCH ⇌ SEND

Aseta liukukytkin (1B) alaspäin, kunnes se lukittuu SEND-asentoon.

### 4.7.1 Toissijainen lumivyöry | Auto-Search-to-Send



BLACK DIAMOND GUIDE BT/RECON BT -laite on varustettu automaattisella etsintä-lähetyksellä. Oletusarvoisesti se on deaktivoitu, mutta se voidaan aktivoida PIEPS-sovelluksen laitehallinnasta. Kun se on otettu käyttöön, laite kytkeytyy automaattisesti etsintätilasta lähetystilaan tietyn ajan kuluttua siitä, kun laitetta ei ole liikutettu (hautautuminen).

Toiminnolla on seuraavat ominaisuudet:

- liikeohjattu käyttöönotto
- lyhyt vaihtamisen aikakatkaisu
- pitkä varoitusjakso, jossa hälytys ja laskenta, ennen vaihtamista
- jatkuva hälytys, myös vaihtamisen jälkeen.

### 4.7.2 Käyttö

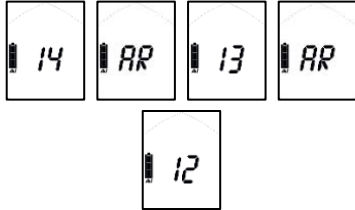
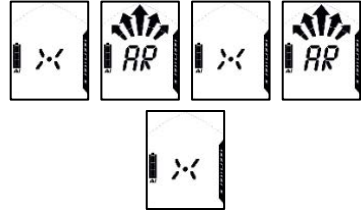
Kun Auto-Revert on kytketty päälle hakutilassa, esiasetetun ajan umpeuduttua ja kun liikettä ei ole, käynnistää vastaanotin Auto-Revert-prosessin. Alla kuvatusti lähtölasku käynnistyy merkkiäänän kanssa. Mikäli lähtölaskun aikana painetaan Mark-painiketta, nollataan kello ja vastaanotin pysyy hakutilassa. Mikäli lähtölaskun aikana havaitaan signaali, nollataan laskuri ja vastaanotin pysyy hakutilassa.

Piipparitoiminto	ETSI	VAROITUS	LÄHETÄ
Näytön tiedot	Etsintänäyttö		
Ääni	Etsintä-ääni		
Manuaalinen keskeytys		Sammuta laite tai paina MARK-painiketta	Sammuta laite tai siirry lähetystilaan
	<b>ALOITA VAROITUS</b>		<b>VAIHTO LÄHETYKSEEN</b>
Asetus 1 (60 s)	0:30 min		1:00 min
Asetus 2 (90 s)	1:00 min		1:30 min
Asetus 3 (120 s)	1:30 min		2:00 min

## 4.8 ETSINTÄTILA | ETSINTÄSTRATEGIA

### 4.8.1 Hätätilanteessa

Hautautuneella henkilöllä on parhaat mahdollisuudet tulla pelastetuksi tehokkaan pelastuskumppanin toimesta. Onnettomuustilassa pätee seuraava ohje: PYSY RAUHALLISENA, HAVAINNOI, HÄLYTÄ, TOIMI KOORDINOIDUSTI!

#### (1) Pysy rauhallisena ja tee yleiskuva tilanteesta

- Onko olemassa muita riskejä?
- Kuinka monta uhria on?
- Määritä ensisijainen etsintäalue!

#### (2) Soita lyhyt hätäpuhelu

- EU 112, AT 140, CH 1414, IT 118, FR 15, NA 911

#### (3) Hautautuneen etsintä

- Signaalin etsintä (silmät + korvat, piippari)
- Pintapuolinen etsintä (alkusignaalista lähtien)
- Tarkka etsintä (alle 5 metrin etäisyydellä pinnasta)
- Paikantaminen (systemaattinen tutkinta)

#### (4) Systemaattinen kaivaminen

#### (5) Ensiapu

#### (6) Pelastus

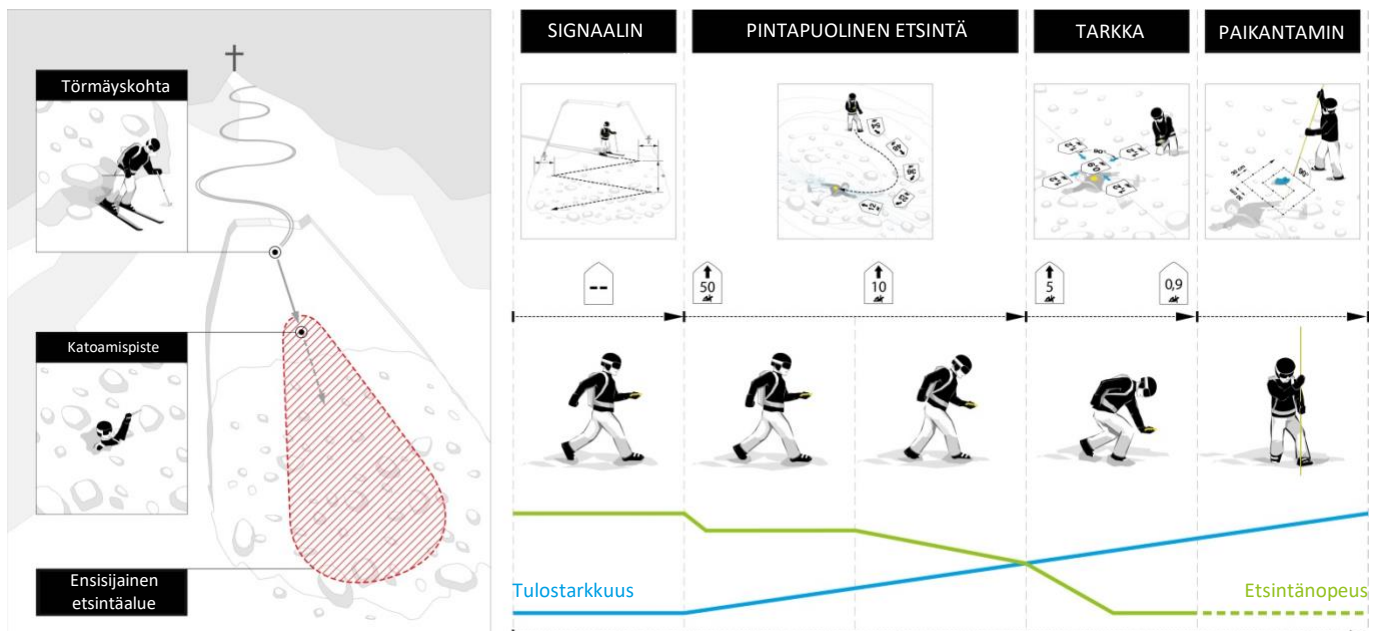



## 4.8.2 Signaalin etsintä

Aloita etsiminen ensisijaisella etsintäalueella ensimmäisen signaalin havaitsemista sekä visuaalisia signaaleja ja äänimerkkejä varten. BLACK DIAMOND GUIDE BT/RECON BT -laitteella on ympyränmuotoinen vastaanottoalue, joka mahdollistaa oikean suunnan ja etäisyyden osoittamisen ensimmäisen signaalin havaitsemispaikalla – erityismenetelmiä kuten kääntämistä/pyörittämistä ei tarvita. Kaikki vastaanottoalueen maksimirajojen sisäpuolella olevat hautautumispaikkojen signaalit vastaanotetaan samanaikaisesti.

Kulje etsintäkaista nopeasti etsintäalueella.  
BLACK DIAMOND GUIDE BT/RECON BT -  
laitteelle suositeltava etsintäkaistan leveys  
on 60 m. Näytössä näkyy ”ei signaalia”.

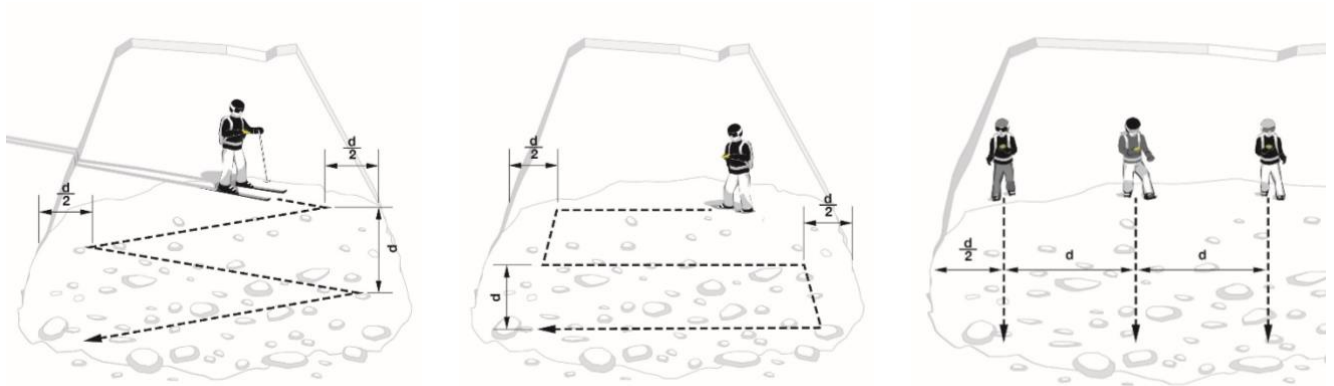
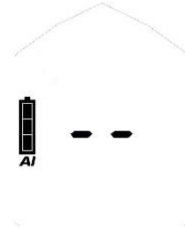

Yksi pelastaja suksilla  
etsimässä signaalia  
d = etsintäkaistan leveys

Yksi kävelevä pelastaja  
etsimässä signaalia

Useampi pelastaja  
etsimässä signaalia

**HUOMAUTUS** Kaikkien osallistujien, tarkkailijat mukaan lukien, pitää asettaa laitteensa etsintätilaan (tai valmiustilaan)! Noudata myös ulkoisten häiriöiden etäisyys suosituksia!

Heti kun signaaleja vastaanotetaan, vahvimman signaalin etäisyys ja suunta näytetään näytöllä.

Vastaanottoalueella olevien uhrien määrä osoitetaan ihmishahmojen määrällä.

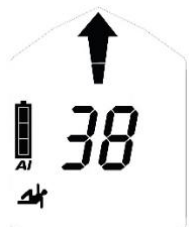

yksi

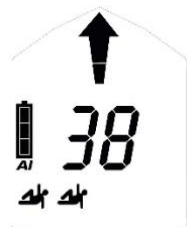

kaksi

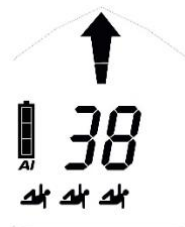

kolme

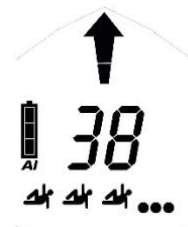

neljä tai enemmän

### Värinä ensimmäisen signaalin havaitsemishetkellä

GUIDE BT tarjoaa lisäksi tuntoaistiin perustavaa tukea värisemällä ensimmäisen signaalin havaitsemishetkellä. Tämän ansiosta pelastajat voivat keskittyä visuaaliseen pintaetsintään signaalin etsinnän aikana.



### 4.8.3 Pintapuolinen etsintä

Seuraa suuntanuolta nopeasti ja etsi pienenevää etäisyyden lukemaa. Muuta etsintäsuuntaa 180° jos etäisyyden lukema kasvaa.

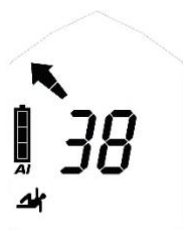
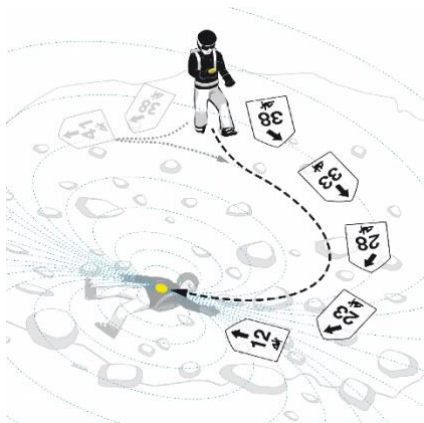

Käänny vasemmalle

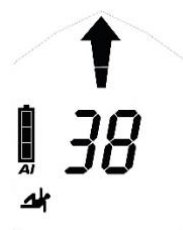

Kulje suoraan eteenpäin

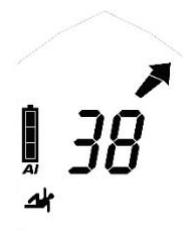

Käänny oikealle

**HUOMAUTUS** Työskentele etsintätilassa rauhallisesti ja keskittyneesti.

*Vältä äkillisiä liikkeitä!*

### 4.8.4 Tarkka etsintä

Kun etäisyys on 5 metriä, etsintänopeutta pitää pienentää huomattavasti (50 cm/s). Aloita etsintä samaan aikaan lumen pinnan läheisyydestä. Sekaannusten estämiseksi tarkan etsinnän aikana suunnan osoitin häviää näkyvistä, kun etäisyys on alle 2 metriä. Pienennä etsintänopeutta uudestaan ja etsi ristikkäisillä liikkeillä pienimmän etäisyyden lukeman kohta. Dynaaminen äänimerkki tukee tarkkaa etsintää: mitä lähempänä kohde on, sitä korkeampi/nopeampi äänimerkki.



Muuta suuntaa tarkasti ennen kuin suuntanuoli katoaa! Liikuta tässä vaiheessa lähettävän piipparin suuntaan parhaassa yhdistymiskohdassa ja säästät aikaa ristikkäisillä liikkeillä.



Siirrä piippariasi hitaasti tasaisella 10 cm/s nopeudella ja pidä se samalla tasolla pinnan kanssa kääntämättä laitetta. Etsi Y-akselin suuntaisesti, määritä pienin etäisyysarvo ja seuraa sitten X-akselia. Liiku aina pienimmän etäisyyskohdan ohitse tarkistaaksesi etäisyyden suuntauksen. Merkitse pienimmän etäisyyden lukeman kohta ja aloita paikantaminen.

#### 4.8.5 Paikantaminen

Aloita pienimmän etäisyyslukeman kohdalta. Luotaa aina kohtisuoraan pintaan nähden. Käytä alempana olevaa kättäsi ”sonditukena” varmistaaksesi, että sondi kulkee tasaisesti. Noudata toimivaa järjestelmää, kunnes teet osuman. Ilmoita osumasta selkeästi kumppaneillesi. Jätä sondi paikalleen lapioinnin opasteeksi.

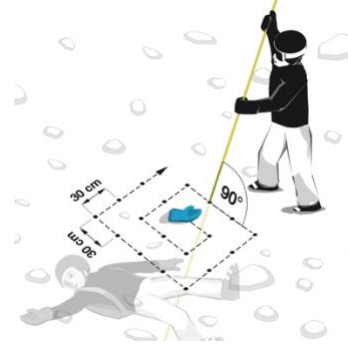

#### 4.8.6 Useita hautautumispaikkoja | MARK-toiminto

Usea hautautumispaikka ilmoitetaan selkeästi näytössä pienillä ihmishahmoilla (2G, 2H).

Merkintä on mahdollista 5 m:n etäisyyden lukemasta ja siitä ilmoitetaan MARK-symbolilla (2E). Paina MARK-painiketta (1D) lyhyesti ”piilottaaksesi” paikallisen lähettimen. Onnistunut liputus vahvistetaan ihmishahmon ympäröivällä kehyksellä (2J). Sen jälkeen näytössä näkyy suunta/etäisyys seuraavaksi voimakkaampaan signaaliin vastaanottoalueella. Jos vastaanottoalueella ei ole muita signaaleja, näytöllä lukee ”ei signaalia”.



ennen merkintää



merkinnän jälkeen

Poista yhden signaalin merkintä: paina MARK-painiketta (1D) 3 sekunnin ajan.

Poista kaikki merkinnät: siirry lähetystilaan ja palaa etsintätilaan. GUIDE BT -laitteella täydellinen palautus voidaan tehdä SCAN-toiminnolla.

#### Jatkuvan aallon osoitus | vanhan laitteen osoitus

Vanhat analogiset lähetin-vastaanottimet lähettävät jatkuvaa aaltoa pulssisignaalin lisäksi. Jotta vaikutus pysyy mahdollisimman pienenä, suosittelemme, että tällaisen lähettimen merkitsemisen jälkeen siirrytään muutaman metrin päähän.



Signaali ilman jatkuvaa aaltoa



Signaali, jossa jatkuva aalto

BLACK DIAMOND GUIDE BT/RECON BT tunnistaa jatkuvan aallon ja tukee visuaalisesti vilkkuvien ihmishahmojen avulla.



## 4.9 GUIDE BT -LAITTEEN OMINAISUUDET

### 4.9.1 Värinätuki

Send-Vibra: katso [luku 4.3](#).

Värinä ensimmäisen signaalin havaitsemishetkellä: katso [luku 4.8.2](#).

### 4.9.2 Laajennettu ryhmättestaus ja pro-mode

Katso [luku 4.4](#).

### 4.9.3 Merkintäalueen asetukset

Merkintäalue voidaan muuttaa PIEPS APP -sovelluksen laitehallinnasta 5 metristä (oletus) 20 metriin tai enimmäisalueelle.

### 4.9.4 Kaltevuusmittari

Voit tarkistaa kaltevuuden nopeasti integroidulla kolmiulotteisella kaltevuusmittarilla:

- Laita hiihtosauvasi siihen kohtaan rinnettä, jonka haluat mitata.
- Paina SCAN-painiketta (1E) 3 sekunnin ajan lähetystilassa.
- Laita GUIDE BT -laite hiihtosauvan viereen ja lue arvo. Näyttö siirtyy automaattisesti takaisin lähetystilan näyttöön 20 sekunnin kuluttua.

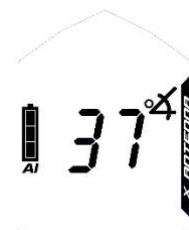

#### **VAARA**

#### ***Laitteen katoamisen riski kaltevan pinnan mittauksen aikana***

*Vaikka GUIDE BT jatkaa lähetystoimintoa kaltevuusmittarin ollessa aktiivisena, toimintoa pitäisi käyttää ainoastaan harjoituksissa. Älä koskaan käytä kaltevuusmittaritoimintoa lumivyörymaastossa!*

### 4.9.5 SKANNAUS ja uhrin valinta

Käytettävissä on kaksi SCAN-tilaa:

Tavallinen SKANNAUS tekee karkean yleisnäkymän hautautumistilanteesta näyttämällä tietyillä etäisyysalueilla olevien uhrin määrän. Tämä on oletusasetus. Yksityiskohtainen SKANNAUS näyttää jokaisen uhrin suunnan ja etäisyyden sekä mahdollistaa uhrin valinnan. Asetus voidaan vaihtaa PIEPS APP -sovelluksen laitehallinnasta.

### Tavallinen SKANNAUS

Paina SCAN-painiketta (1E) etsintätilassa. GUIDE BT skannaa koko vastaanottoalueen ja näyttää yleisnäkymän. Älä liiku skannauksen aikana ja pidä laite paikallaan.

lukema 1: uhrien kokonaismäärä 5 metrin etäisyydellä

lukema 2: uhrien kokonaismäärä 20 metrin etäisyydellä

lukema 3: uhrien kokonaismäärä 60 metrin etäisyydellä

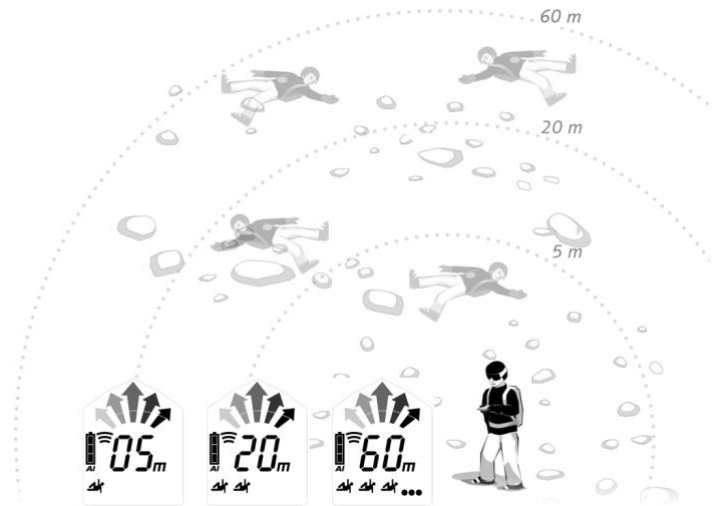

SCAN-tila päättyy automaattisesti, mutta se voidaan myös keskeyttää painamalla uudelleen SCAN-painiketta.

### Yksityiskohtainen SKANNAUS ja uhrin valinta

Paina SCAN-painiketta (1E) etsintätilassa. GUIDE BT skannaa koko vastaanottoalueen ja näyttää lopuksi ensimmäisen uhrin suunnan ja etäisyyden.

Käytä MARK-painiketta (1D) lähimpänä olevien 3 uhrin selaukseen. Valittu uhri ympyröidään (2) – lähesty uhria suunta-/etäisyyslukeman avulla.

MARK-toiminto ei ole käytettävissä tässä tilassa.

Paina SCAN-painiketta poistuaksesi yksityiskohtaisen skannauksen tilasta ja palataksesi tavanomaiseen etsintätilaan.

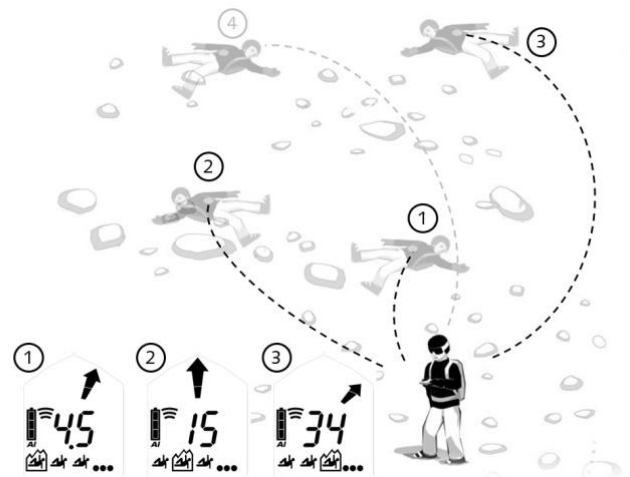

### 4.9.6 Analoginen tila

Analogista tilaa voidaan käyttää tiettyihin etsintästrategioihin sekä demokäyttöön (yhdistymiskohdat). Oletusarvoisesti se on deaktivoitu, mutta se voidaan aktivoida PIEPS APP -sovelluksen laitehallinnasta.

Paina SCAN-painiketta (1E) 3 sekunnin ajan etsintätilassa. Analoginen tila käynnistyy käyttäen suurinta aluetta.

Pienennä aluetta SCAN-painikkeella. Suurena aluetta MARK-painikkeella.

Paina SCAN-painiketta 3 sekunnin ajan poistuaksesi analogisesta tilasta ja palataksesi tavanomaiseen etsintätilaan.



#### 4.9.7 TX600-tila

TX600-tila mahdollistaa PIEPS TX600:n havaitsemisen – kyseessä on 456 kHz:n taajuudella toimiva pienoislähetin koirille/laitteille.

**Käynnistä TX600-tila:** Paina MARK (1D)- ja SCAN-painiketta (1E) samanaikaisesti 3 sekunnin ajan etsintätilassa. Näytöllä lukee "TX" (2M). Toimi normaalien etsintävaiheiden mukaisesti mutta käytä pienempää etsintäkaistaa, jonka leveys on 20 m. MARK-toimintoa voidaan käyttää tavanomaisesti, mutta SCAN-toiminto ja analoginen tila eivät ole käytettävissä TX-tilassa.

**Poistu TX600-tilasta:** Paina MARK- ja SCAN-painiketta uudelleen samanaikaisesti 3 sekunnin ajan. Voit vaihtoehtoisesti siirtyä lähetystilaan ja palata etsintätilaan. "TX"-osoitin häviää ja GUIDE BT vastaanottaa jälleen 457 kHz:n signaaleja.

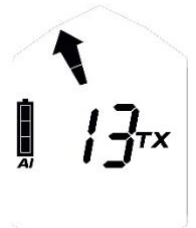

#### HUOMAUTUS

*Suosittelava etsintäkaistan leveys TX600-tilassa on 20 m.*

## 5. LAITEHALLINTA PIEPS-SOVELLUKSELLA

Bluetooth ja PIEPS-sovellus mahdollistavat suoran laitehallinnan (esim. ohjelmistopäivitys), minkä lisäksi käytettävissä on myös kätevä harjoitustila.

Hanki PIEPS-sovellus (Android Play Store, iOS App Store), asenna se BLACK DIAMOND GUIDE BT/RECON BT -laitteeseen ja hyödynnä kaikkia sen ominaisuuksia!

Ota Bluetooth käyttöön painamalla MARK-painiketta (1D) samalla, kun kytket piipparin päälle.

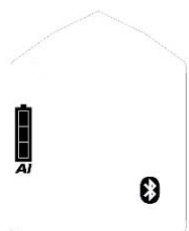

Bluetooth käytössä



Yhteys mobiililaitteeseen luotu



## Lähetystoiminnon toimimattomuuden riski käyttöön otetun Bluetoothin vuoksi

Bluetooth-tila on tarkoitettu vain laitehallinnan ja harjoitustilan käyttöön. Älä koskaan käytä Bluetooth-tilaa lumivyörymaastossa!

Asetuksia on käytettävissä seuraaville ominaisuuksille:

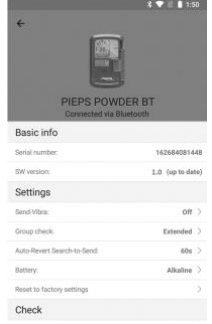
Ominaisuus	RECON BT	GUIDE BT	
Paristotyyppi (alkali/litium)	✓	✓	
Automaattisen etsintä-lähetysten aikakatkaisu (60 s/90 s/120 s)	✓	✓	
Ryhmätestaus ON/OFF	✓	✓	
Ryhmätestauksen pro-mode-tila ON/OFF		✓	
Send-Vibra ON/OFF		✓	
Analoginen tila ON/OFF		✓	
SCAN-tila (tavallinen/yksityiskohtainen)		✓	
Merkintäalue (5 m / 20 m / maksimialue)		✓	

### Muuta PIEPS-sovelluksen hyödyllistä sisältöä:

- Koulutuskenaariot
- Perustiedot
- Ohjelmistopäivitykset
- Käyttöoppaat

## 6. VIANMÄÄRITYS, KUNNOSSAPITO, VARASTOINTI JA HÄVITTÄMINEN

### 6.1 VIANMÄÄRITYS

Virhe	Kuvaus	Toimenpide
	Näyttö on tyhjä	Tarkista laite fyysisten vaurioiden varalta. Tarkista pariston varaus, tyyppi ja napaisuus (+,-). Vaihda paristot. Vie laite jälleenmyyjälle.
E0	Korkea virta Tämä virhe häviää itsetestauksen jälkeen.	Vie laite jälleenmyyjälle.
E1	Järjestelmän asetukset Tämä virhe jää näytölle. Laitetta ei voi huoltaa.	Vie laite jälleenmyyjälle.
E2 E3 E4	Lähetin tai vastaanotin tai vahvistin Virhe häviää itsetestauksen jälkeen. Laite toimii rajoitetusti lähetys- tai etsintätilassa.	Toista itsetestaus häiriöttömällä alueella (ulkona) ja tarkista, onko lähellä elektronisia, magneettisia tai metallisia häiriölähteitä. Jos virhe on pysyvä, vie laite jälleenmyyjälle.
E5	Proessori Tämä virhe jää näytölle. Laitetta ei voi huoltaa.	Vie laite jälleenmyyjälle.
E6	Etäisyyden ja/tai suunnan ilmaisimien Tämä virhe häviää itsetestauksen jälkeen.	Vie laite jälleenmyyjälle.

	Laite näyttää etäisyyden ja/tai suunnan rajoitetusti.	
E8	<i>Kiihtyvyyssanturi</i> Tämä virhe häviää itsetestauksen jälkeen. Laite toimii rajoitetusti: Auto-Search-to-Send-toiminto ei ole mahdollinen. Ryhmätestauksen pro-mode-tila ei ole mahdollinen.	Vie laite jälleenmyyjälle.
E9	<i>Bluetooth</i> Bluetoothin aktivointi ja/tai yhdistäminen ei ole mahdollista. Lumivyörypiipparitoiminto toimii. Tätä ei tarkisteta itsetestauksen yhteydessä, tapahtuu vain Bluetoothin aktivoinnin aikana.	Yritä uudelleen Bluetooth-tilan aktivointia. Jos virhe on pysyvä, vie laite jälleenmyyjälle.

## 6.2 PARISTOJEN VAIHTO

Vaihda paristot välittömästi, kun paristovaraus (2D) näyttää tyhjää paristoa. Vaihda aina kaikki kolme paristoa yhtä aikaa! Vaihda paristot avaamalla paristolokero (1H) ja asettamalla ne oikein päin paristolokeroon. Hävitä vanhat paristot kansallisten määräysten mukaisesti.



**VAARA**

***Räjähdyksivaara, jos paristot on asetettu väärin päin***

***Virheellisen paristovaruksen näytön riski***

*Käytä vain alkaliparistoja (AAA) LR03 1,5 V tai litiumparistoja (AAA) FR03 1,5 V!*

*Litiumparistojen käyttö täytyy vahvistaa PIEPS-sovelluksessa!*

Pariston käyttöikä	Alkaliparisto	Litiumparisto
GUIDE BT	400 h SEND	600 h SEND
RECON BT	200 h SEND	300 h SEND

	3/3 täynnä	100–66 % LÄHETÄ	✓
	2/3 täynnä	66–33 % LÄHETÄ	✓
	1/3 täynnä	33 % – 20 h	✓
	Tyhjä	20 h SEND (+10 °C, 50 °F) + 1 h SEARCH (–10 °C, 14 °F)	
	Tyhjä, vilkkuu	Loppuvaraus, laite voi sammua milloin tahansa	

## 6.3 PUHDISTUS

Puhdista laite kostealla liinalla ilman puhdistusainetta.

**HUOMAUTUS**

*Laitteen puhdistuksessa ei saa käyttää virtaavaa vettä, höyryä tai puhdistusainetta. Muutoin laitteen toiminta voi häiriintyä.*





## 6.4 VARASTOINTI

Säilytä laitetta kuivassa tilassa huoneenlämmössä.



**HUOMAUTUS** Jos laitetta ei käytetä pitkään aikaan (kesäkuukaudet), suosittelemme paristojen poistamista paristolokerosta. Takuu ei kata vuotavien paristojen aiheuttamia vaurioita.



**HUOMIO**

**Laitteen toimintahäiriön tai vaurioitumisen riski äärimmäisten lämpötilojen vuoksi**

Älä altista laitetta käyttörajojen ulkopuolella oleville äärimmäisille lämpötiloille! Säilytä laite suoralta auringonvalolta suojattuna!

Äärimmäiset lämpötilat voivat aiheuttaa toimintahäiriön tai vaurion!



## 6.5 HÄVITTÄMINEN

**HUOMAUTUS** Huomioi, että laite on elektroninen laite. Sitä ei tämän vuoksi saa hävittää kotitalousjätteen seassa. Hävitä laite käyttömaan lakien mukaisella tavalla.



## 7. VAATIMUSTENMUKAISUUS

### EUROOPPA

Black Diamond Equipment vakuuttaa, että tyyppin BLACK DIAMOND GUIDE BT/RECON BT radiolaitte on seuraavien direktiivien mukainen: EMC 2014/30/EU, RED 2014/53/EU, RoHS 2011/65/EU, LVD 2014/35/EU.

### Yhdistynyt kuningaskunta

Black Diamond Equipment vakuuttaa, että tyyppin BLACK DIAMOND GUIDE BT/RECON BT -radiolaitte vastaa sähkömagneettisen yhteensopivuuden säädöksiä 2016, radiolaitesäädöksiä 2017, tiettyjen vaarallisten aineiden sähkö- ja radiolaitteissa käytön rajoittavia säädöksiä 2012, sähkölaitteiston (turvallisuus) säädöksiä 2016.

EU-vaatimustenmukaisuusvakuutukset ovat nähtävissä kokonaisuudessaan seuraavassa osoitteessa:

[www.blackdiamondequipment.com/DOC](http://www.blackdiamondequipment.com/DOC)

### YHDYSVALLAT/KANADA

Valmistaja: Black Diamond Equipment | tyyppi/malli: GUIDE BT/RECON BT

FCC ID: REMDSP04 | IC: 7262A-DSP04

### Yhdysvallat: FCC-ilmoitus, huomautukset ja ilmoitus

Tämä laite on FCC-sääntöjen osan 15 mukainen. Käyttöön sovelletaan seuraavaa kahta ehtoa: (1) Tämä laite ei saa aiheuttaa haitallisia häiriöitä, ja (2) Tämän laitteen on otettava vastaan kaikki vastaanotetut häiriöt, mukaan lukien häiriöt, jotka voivat aiheuttaa epätoivottua toimintaa.

Tämä laite on testattu ja todettu täyttävän Luokan B digitaalisen laitteen vaatimukset, FCC-sääntöjen Osan 15 nojalla. Nämä rajat on suunniteltu tarjoamaan kohtuullinen suojaus haitallisia häiriöitä vastaan asuinaluekäytössä. Tämä laite synnyttää, käyttää ja voi säteillä taajuusenergiaa, joka, mikäli sitä ei asenneta ja käytetä ohjeiden mukaisesti, voi aiheuttaa haitallisia häiriöitä radioliikenteeseen. Emme voi kuitenkaan taata, että häiriötä ei esiintyisi tietyssä käytössä. Jos tämä laite aiheuttaa haitallisia häiriöitä radio- tai televisiosignaaleille, mikä voidaan määrittää kytkemällä laite pois päältä ja takaisin päälle, käyttäjää kehoitetaan kokeilemaan häiriön korjausta yhdellä seuraavista toimenpiteistä:

- Suuntaa vastaanottava antenni uudestaan tai vaihda sen paikkaa
- Lisää välimatkaa laitteen ja vastaanottimen välillä
- Liitä laite pistorasiaan, joka on eri piirissä kuin mihin vastaanotin on liitetty
- Pyydä ohjeita myyjältä tai kokeneelta radio-/TV-tekniikolta

Jotta laite olisi jatkossakin vaatimusten mukainen, huomioi että muutokset tai muokkaukset, joita vaatimusten noudattamisesta vastuussa oleva osapuoli ei ole nimenomaisesti hyväksynyt, voivat mitätöidä käyttäjän luvan käyttää laitetta.

Tämä lähetin ei saa olla samassa paikassa tai sitä ei saa käyttää yhdessä minkään muun antennin tai lähettimen kanssa.

Tämä laite täyttää FCC:n säteilyaltistusrajat, jotka koskevat kontrolloimatonta ympäristöä ja se täyttää FCC:n radiotaajuutta (RF) koskevat altistusrajat. Tällä laitteella on hyvin alhaisia RF-energiatasoja, joiden on todettu olevan vaatimustenmukaisia ilman ominaisabsorptionopeuden (SAR) testaamista.

#### **Kanada: IC-ilmoitus**

Tämä laite on Industry Canadan lisenssittömien RSS-standardien mukainen. Käyttöön sovelletaan seuraavaa kahta ehtoa: (1) tämä laite ei saa aiheuttaa häiriöitä, ja (2) tämän laitteen on otettava vastaan kaikki vastaanotetut häiriöt, mukaan lukien häiriöt, jotka voivat aiheuttaa laitteen epätoivottua toimintaa.

Tämä laite täyttää IC:n säteilyaltistusrajat, jotka koskevat kontrolloimatonta ympäristöä ja se täyttää IC:n radiotaajuutta (RF) koskevat RSS-102:n altistusrajat. Tällä laitteella on hyvin alhaisia RF-energiatasoja, joiden on todettu olevan vaatimustenmukaisia ilman ominaisabsorptionopeuden (SAR) testaamista.



**GUIDE BT  
RECON BT**  
INSTRUCTIONS



## Spis treści

<b>1.</b>	<b>Wprowadzenie .....</b>	<b>3</b>
1.1	Oznakowanie.....	4
1.2	Odpowiedzialność.....	4
1.3	Warunki gwarancji .....	5
1.4	Adres producenta i wsparcie techniczne .....	5
1.5	Przeznaczenie.....	5
1.6	Grupa docelowa i dotychczasowa wiedza .....	6
1.7	Informacje podstawowe .....	6
1.8	Dane techniczne.....	6
<b>2.</b>	<b>Zasady bezpieczeństwa.....</b>	<b>7</b>
2.1	Słownictwo sygnalizacyjne użyte w instrukcjach bezpieczeństwa .....	7
2.2	Ogólne zasady i obowiązki w zakresie bezpieczeństwa.....	7
2.3	Ryzyko resztkowe   Ostrzeżenia .....	7
<b>3.</b>	<b>Zawartość opakowania .....</b>	<b>9</b>
<b>4.</b>	<b>Opis ogólny .....</b>	<b>9</b>
4.1	Budowa .....	9
4.2	Uprząż.....	10
4.3	Włączanie   Autotest   Tryb Send (nadawania) .....	10
4.4	Test grupy.....	11
4.5	Przydatne funkcje tła .....	13
4.5.1	<i>Ochrona przed zakłóceniami.....</i>	<i>13</i>
4.5.2	<i>Wsparcie dla PIEPS iPROBE.....</i>	<i>13</i>
4.6	Przełączanie trybu Send (nadawania) ⇔ Search (poszukiwania) .....	14
4.7	Przełączanie trybu Search (poszukiwania) ⇔ Send (nadawania) .....	14
4.7.1	<i>Lawina wtórna   Auto-Search-to-Send (automatyczne przełączanie z trybu poszukiwania w tryb nadawania).....</i>	<i>14</i>
4.7.2	<i>Działanie.....</i>	<i>14</i>
4.8	Tryb Search (poszukiwania)   Strategia wyszukiwania .....	15
4.8.1	<i>W nagłych przypadkach .....</i>	<i>15</i>
4.8.2	<i>Wyszukiwanie sygnału .....</i>	<i>16</i>
4.8.3	<i>Wyszukiwanie zgrubne.....</i>	<i>17</i>
4.8.4	<i>Wyszukiwanie dokładne.....</i>	<i>17</i>
4.8.5	<i>Lokalizowanie.....</i>	<i>18</i>
4.8.6	<i>Wiele przysypań   Funkcja zaznaczania (MARK) .....</i>	<i>18</i>
4.9	Funkcje GUIDE BT.....	19
4.9.1	<i>Wsparcie Vibra .....</i>	<i>19</i>
4.9.2	<i>Rozszerzony test grupy i tryb profesjonalny .....</i>	<i>19</i>
4.9.3	<i>Ustawienia zakresu oznaczeń .....</i>	<i>19</i>
4.9.4	<i>Pochyłomierz .....</i>	<i>20</i>
4.9.5	<i>SCAN i wybór ofiary wypadku .....</i>	<i>20</i>
4.9.6	<i>Tryb analogowy.....</i>	<i>21</i>
4.9.7	<i>Tryb TX600 .....</i>	<i>21</i>
<b>5.</b>	<b>Zarządzanie urządzeniem za pomocą aplikacji PIEPS .....</b>	<b>22</b>
<b>6.</b>	<b>Wykrywanie i usuwanie usterek, konserwacja, przechowywanie, utylizacja.....</b>	<b>23</b>
6.1	Usuwanie usterek.....	23
6.2	Wymiana baterii.....	23
6.3	Czyszczenie.....	24
6.4	Przechowywanie .....	24
6.5	Utylizacja .....	25
<b>7.</b>	<b>Zgodność z przepisami .....</b>	<b>25</b>

# 1. WPROWADZENIE

Dziękujemy za zakup urządzenia BLACK DIAMOND GUIDE BT/RECON BT!

BLACK DIAMOND GUIDE BT/RECON BT jest łatwym w obsłudze detektorem lawinowym o niezawodnej, wysokiej wydajności. Urządzenie BLACK DIAMOND GUIDE BT/ RECON BT jest oczywiście wyposażone we wszystkie sprawdzone funkcje detektora:

- Technologia trzech anten
- duży i kolisty zasięg odbioru zapewniający szybkie i stabilne wykrywanie sygnału;
- Doskonałe przetwarzanie sygnału nawet w trudnych warunkach (wykrywanie wielu przysypanych osób)
- Funkcja zaznaczania
- Uniwersalny autotest
- Łatwa w obsłudze funkcja testu grupy
- Automatyczna ochrona przed zakłóceniami
- Automatyczne przełączanie z trybu poszukiwania w tryb nadawania
- Obsługa sondy iPROBE
- Zarządzanie urządzeniem za pomocą aplikacji PIEPS

Urządzenie GUIDE BT zapewnia dodatkowe funkcje przystosowujące je do użytku profesjonalnego:

- funkcja SCAN;
- Tryb analogowy
- wybór ofiary wypadku;
- Tryb profesjonalnego testu grupy

**Detektor lawinowy nie chroni przed lawinami.** Szczegółowa wiedza o zapobieganiu lawinom jest równie niezastąpiona, co regularne ćwiczenia poszukiwania ofiar w nagłych wypadkach. Poniższe procedury i porady dotyczą tylko specjalnych zastosowań związanych z urządzeniami BLACK DIAMOND GUIDE BT/RECON BT. Należy przestrzegać podstawowego sposobu działania w razie wypadku opisanego w specjalistycznych publikacjach i materiałach ze szkoleń dotyczących wypadków lawinowych.

BLACK DIAMOND GUIDE BT/RECON BT to najnowocześniejszy produkt pod względem bezpieczeństwa i łatwości obsługi. Mimo to BLACK DIAMOND GUIDE BT/RECON BT w przypadku niewłaściwego lub nieprawidłowego stosowania może stanowić zagrożenie. Zwracamy uwagę na możliwe zagrożenia w rozdziale 2 oraz z uwagami bezpieczeństwa umieszczonymi w instrukcji obsługi.

Niniejsza instrukcja obsługi ma na celu zapewnienie bezpiecznego użytkownika urządzenia BLACK DIAMOND GUIDE BT/RECON BT. Należy zawsze przestrzegać wskazówek bezpieczeństwa zawartych w niniejszej dokumentacji.

Przed rozpoczęciem użytkownika BLACK DIAMOND GUIDE BT/RECON BT należy przeczytać niniejszą instrukcję obsługi.

Firma Black Diamond Equipment nie ponosi odpowiedzialności za błędy techniczne i drukarskie niniejszej instrukcji obsługi, jak również za szkody powstałe bezpośrednio lub pośrednio w wyniku dostarczenia, wykonania lub użytkownika niniejszej instrukcji obsługi.

Copyright © Black Diamond Equipment, 09/2021

Tłumaczenie oryginalnej instrukcji obsługi jest chronione prawem autorskim. Wszelkie prawa, w szczególności prawa do powielania, rozpowszechniania i tłumaczenia są zastrzeżone. Żadna część niniejszego dokumentu nie może być kopiowana, przechowywana, przetwarzana, powielana lub rozpowszechniana za pomocą systemów elektronicznych w jakiegokolwiek formie (kserokopia, mikrofilm lub inny sposób) bez pisemnej zgody firmy Black Diamond Equipment. Naruszenia mogą skutkować sankcjami karnymi.

## 1.1 OZNAKOWANIE

Zgodnie z obowiązującymi przepisami na produkcie BLACK DIAMOND GUIDE BT/RECON BT lub/i na opakowaniu znajdują się następujące oznaczenia:



Znak zgodności CE wskazuje spełnienie odpowiednich dyrektyw UE. Patrz rozdział 7. Zgodność z przepisami.



Znak zgodności UKCA wskazuje spełnienie odpowiednich dyrektyw obowiązujących w Wielkiej Brytanii. Patrz rozdział 7. Zgodność z przepisami.



Symbol kosza na śmieci: stanowi zalecenie dla użytkowników, aby pozbywali się swoich odpadów elektronicznych oraz swojego zużytego sprzętu elektronicznego oddzielnie od nieposortowanych odpadów komunalnych.

FCC ID

FCC ID: wskazanie na zgodność z częścią 15 przepisów FCC.

IC ID

IC ID: wskazujące na zgodność ze standardem/standardami RSS Industry Canada zwolnionym(i) z licencji.



Logo Bluetooth®: znak słowny i logo Bluetooth® są zarejestrowanymi znakami towarowymi firmy Bluetooth SIG, Inc. i są używane przez firmę Black Diamond Equipment na podstawie licencji. Inne znaki towarowe i nazwy handlowe są własnością odpowiednich właścicieli.

SN

12-cyfrowy numer seryjny: identyfikuje urządzenie i służy do rejestracji urządzenia. Pierwsze 4 cyfry oznaczają rok i tydzień produkcji.



Symbol recyklingu.

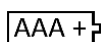

Symbol baterii: wskazuje typ baterii i jej prawidłową pozycję.



Piktogram instrukcji: symbol zalecający użytkownikowi przeczytanie instrukcji i ostrzeżeń.

 Black Diamond

Nazwa marki Black Diamond.



Logo firmy Black Diamond.

GUIDE BT

Przykładowa nazwa modelu.

## 1.2 ODPOWIEDZIALNOŚĆ

Niniejsza instrukcja obsługi zawiera opis funkcji produktu, lecz nie gwarantuje ich prawidłowego działania. Producent nie ponosi odpowiedzialności za szkody wynikłe z:

- nieprawidłowego użytkowania;
- nieprzestrzegania instrukcji obsługi;
- nieautoryzowanych modyfikacji BLACK DIAMOND GUIDE BT/RECON BT;

- niewłaściwej obsługi urządzenia BLACK DIAMOND GUIDE BT/RECON BT;
- dalszego użytkowania urządzenia BLACK DIAMOND GUIDE BT/RECON BT pomimo oznak zużycia;
- nieautoryzowanej, nieprawidłowo wykonanej naprawy;
- nagłych przypadków, czynników zewnętrznych lub siły wyższej.



**OBWIESZCZENIE** *Zmiany lub modyfikacje, które nie zostały wyraźnie zaakceptowane przez producenta, spowodują, że użytkownik nie będzie mógł dalej korzystać z urządzenia.*

### 1.3 WARUNKI GWARANCJI

Producent udziela 2-letniej gwarancji na wady materiałowe i produkcyjne urządzenia BLACK DIAMOND GUIDE BT/RECON BT począwszy od daty zakupu. Gwarancją nie są objęte baterie, uprząż i torba z pętlą na rękę, ani wszelkie uszkodzenia wynikające z niewłaściwego użytkowania lub demontażu urządzenia przez nieupoważnione osoby. Producent wyłącza wszelkie inne gwarancje i wyklucza odpowiedzialność za szkody wynikowe. W przypadku roszczeń z tytułu gwarancji należy dostarczyć do punktu sprzedaży dowód zakupu wraz z opisem usterki.

Rejestrując urządzenie BLACK DIAMOND GUIDE BT/ RECON BT w aplikacji PIEPS (system iOS, Android) lub w witrynie [my.pieps.com](http://my.pieps.com), użytkownik zyskuje:

- przedłużenie gwarancji z dwóch do pięciu lat,
- ważne informacje o aktualizacjach oprogramowania.

### 1.4 ADRES PRODUCENTA I WSPARCIE TECHNICZNE

Black Diamond Equipment, Ltd. 2084 East 3900 South, Salt Lake City, UT 84124

Europa: Black Diamond Equipment Hans-Maier-Straße 9, 6020, Innsbruck, Austria

W przypadku problemów technicznych należy skontaktować się z działem pomocy technicznej:

[blackdiamondequipment.com](http://blackdiamondequipment.com)

### 1.5 PRZEZNACZENIE

BLACK DIAMOND GUIDE BT/RECON BT służy jako urządzenie do poszukiwania ofiar lawin (detektor lawinowy) w celu lokalizacji zasypanych śniegiem osób i może być używany tylko zgodnie z przeznaczeniem. Każde inne użycie wymaga pisemnej zgody firmy Black Diamond Equipment. Nieprawidłowe użytkowanie może narazić na niebezpieczeństwo osoby postronne i spowodować uszkodzenie urządzenia. BLACK DIAMOND GUIDE BT/RECON BT nie jest urządzeniem działającym automatycznie z częściowo zautomatyzowanymi funkcjami – z tego powodu urządzenie BLACK DIAMOND GUIDE BT/RECON BT można uruchomić dopiero po zapoznaniu się z dokumentacją. Nieprawidłowe użytkowanie urządzenia spowoduje odrzucenie wszelkich roszczeń z tytułu odpowiedzialności i rękojmi. Urządzenie BLACK DIAMOND GUIDE BT/RECON BT można eksploatować tylko w warunkach opisanych w dokumentacji.

## 1.6 GRUPA DOCELOWA I DOTYCHCZASOWA WIEDZA

Detektor lawinowy powinien być częścią awaryjnego wyposażenia lawinowego każdej osoby, która wyrusza z zabezpieczonego stoku na otwarty, niezabezpieczony teren (np. wycieczki narciarskie, jazda freeride, ratownictwo górskie itp.).

Użytkownicy urządzenia BLACK DIAMOND GUIDE BT/RECON BT muszą spełniać następujące warunki:

- Przeczytać i zrozumieć instrukcję obsługi.
- Użytkownicy z wadami wzroku muszą upewnić się, że mogą bez problemu odczytać etykiety i wyświetlacze na urządzeniu, jak również instrukcje zawarte w dokumentacji.
- Jeżeli użytkownicy z zaburzeniami słuchu nie słyszą sygnału dźwiękowego, muszą zapewnić prawidłową interpretację wskazań wyświetlacza, zgodnie z instrukcjami zawartymi w instrukcji obsługi.
- Regularne szkolenia zapewniają bezpieczne i wydajne korzystanie z urządzenia BLACK DIAMOND GUIDE BT/RECON BT.

## 1.7 INFORMACJE PODSTAWOWE

BLACK DIAMOND GUIDE BT/RECON BT spełnia wymogi najnowszych technologii i obowiązujących przepisów BHP.

Nieprawidłowa obsługa lub niewłaściwe użycie może jednak stwarzać zagrożenie dla:

- życia i zdrowia użytkowników lub osób trzecich;
- urządzenia BLACK DIAMOND GUIDE BT/RECON BT i mienia użytkownika;
- skutecznego stosowania urządzenia BLACK DIAMOND GUIDE BT/RECON BT.

## 1.8 DANE TECHNICZNE

<b>Nazwa</b>	BLACK DIAMOND GUIDE BT/ RECON LT
<b>Częstotliwość transmisji</b>	457 kHz
<b>Siła pola</b>	maks. 7 dB $\mu$ A/m (2,23 $\mu$ A/m) przy odległości 10 m
<b>Częstotliwość transmisji Bluetooth®</b>	2,402 – 2,480 GHz
<b>Moc transmisji Bluetooth®</b>	0 dBm
<b>Zasilanie</b>	Trzy baterie alkaliczne (AAA) LR03 1,5 V lub trzy baterie litowe (AAA) FR03 1,5 V
<b>Żywotność baterii</b>	400/200 godz. (alkaliczne) 600/300 godz. (litowe)
<b>Szerokość pasa poszukiwania</b>	60 m
<b>Wymiary (dł. x szer. x wys.)</b>	118 x 76 x 29 mm
<b>Masa</b>	230/220 g (wraz z bateriami)
<b>Zakres temperatury</b>	-20°C do +45°C (-4°F do +113°F)
<b>Zakres temperatury przechowywania</b>	-25°C do +70°C (-13°F do +158°F)



## 2. ZASADY BEZPIECZEŃSTWA

Niniejsza instrukcja obsługi została opracowana zgodnie z obowiązującymi przepisami UE i zawiera wskazówki dotyczące bezpieczeństwa. Każda osoba jest osobiście odpowiedzialna za przestrzeganie instrukcji bezpieczeństwa. Niniejszy rozdział zawiera wszystkie informacje dotyczące bezpieczeństwa. W przypadku niejasności lub trudności w zrozumieniu wskazówek prosimy o kontakt z naszym zespołem wsparcia technicznego.

### 2.1 SŁOWNICTWO SYGNALIZACYJNE UŻYTE W INSTRUKCJACH BEZPIECZEŃSTWA

- ▲ NIEBEZPIECZEŃSTWO** *Bezpośrednie zagrożenie dla życia poszczególnych osób*  
Wskazówki bezpieczeństwa ze słowem ostrzegawczym NIEBEZPIECZEŃSTWO wskazują na bezpośrednie zagrożenie życia i zdrowia ludzi.
- ▲ OSTRZEŻENIE** *Ryzyko odniesienia obrażeń ciała (ciężkie obrażenia ciała) i możliwej szkody materialnej*  
Wskazówki bezpieczeństwa z oznaczeniem OSTRZEŻENIE wskazuje na niebezpieczną sytuację, która może mieć wpływ na zdrowie ludzi.
- ▲ UWAGA** *Ryzyko szkód materialnych i możliwe niewielkie ryzyko urazów*  
Wskazówki bezpieczeństwa z oznaczeniem UWAGA wskazują na możliwą niebezpieczną sytuację, która może spowodować szkody materialne.
- OBWIESZCZENIE** *Ten symbol z tekstem INFORMACJA oznacza informacje pomocnicze.*

### 2.2 OGÓLNE ZASADY I OBOWIĄZKI W ZAKRESIE BEZPIECZEŃSTWA

Przy korzystaniu z urządzenia BLACK DIAMOND GUIDE BT/RECON BT obowiązują ogólnie następujące zasady i obowiązki bezpieczeństwa:

- Urządzenie BLACK DIAMOND GUIDE BT/RECON BT może być używane tylko w idealnym stanie technicznym.
- Zabrania się modyfikowania lub zmieniania urządzenia BLACK DIAMOND GUIDE BT/ RECON BT bez pisemnej zgody firmy Black Diamond Equipment.
- Bez autoryzacji nie wolno próbować naprawiać uszkodzeń lub usterek w pracy urządzenia. Zamiast tego należy skontaktować się z działem pomocy technicznej, który udzieli odpowiednich wskazówek. Nie wolno używać urządzenia BLACK DIAMOND GUIDE BT/RECON BT, dopóki nie zostanie naprawione uszkodzenie/zakłócenie działania.
- Należy zawsze przestrzegać wskazówek bezpieczeństwa i instrukcji obsługi.

### 2.3 RYZYKO RESZTKOWE | OSTRZEŻENIA

Mimo że urządzenie BLACK DIAMOND GUIDE BT/RECON BT zostało zaprojektowane z najwyższą starannością i uwzględniono wszystkie fakty związane z bezpieczeństwem, może istnieć ryzyko szczątkowe, które należy ocenić w drodze oceny ryzyka. W niniejszym rozdziale wymieniono wszystkie ryzyka resztkowe i ostrzeżenia wynikające z oceny ryzyka.

**NIEBEZPIECZEŃSTWO****Niebezpieczeństwo utraty urządzenia**

Urządzenie należy zawsze nosić w dołączonej do zestawu uprzęży. Zawsze pozostawiać urządzenie zabezpieczone przewodem.

**NIEBEZPIECZEŃSTWO****Zagrożenie braku transmisji z urządzenia z powodu włączonej technologii Bluetooth**

Tryb Bluetooth jest przeznaczony tylko do zarządzania urządzeniem i do celów szkoleniowych! Nigdy nie używać trybu Bluetooth na terenie zagrożonym lawinami.

**NIEBEZPIECZEŃSTWO****Niebezpieczeństwo utraty urządzenia podczas pomiaru kąta nachylenia**

Chociaż urządzenie GUIDE BT transmituje sygnał, gdy pochylomierz jest aktywny, to funkcja ta powinna być używana tylko w celach szkoleniowych. Nigdy nie używać funkcji pochylomierza w terenie zagrożonym lawinami!

**NIEBEZPIECZEŃSTWO****Niebezpieczeństwo wybuchu baterii na skutek niewłaściwego typu baterii lub ich uszkodzenia**

Używać wyłącznie baterii typu „alkaliczne (AAA) LR03 1,5 V” lub 3x „litowe (AAA) FR03 1,5 V”!  
Nigdy nie wolno używać uszkodzonych baterii.  
Użycie baterii litowych należy potwierdzić w aplikacji PIEPS.

**NIEBEZPIECZEŃSTWO****Niebezpieczeństwo błędnego odczytu pojemności baterii na skutek niewłaściwego typu baterii**

Używać wyłącznie baterii typu „alkaliczne (AAA) LR03 1,5 V” lub 3x „litowe (AAA) FR03 1,5 V”!  
Użycie baterii litowych należy potwierdzić w aplikacji PIEPS.

**OSTRZEŻENIE****Zagrożenie uszkodzenia słuchu ze względu na wysoki poziom hałasu**

Nigdy nie przystawiać urządzenia bezpośrednio do ucha. Zachować odległość minimum 50 cm.

**UWAGA****Zagrożenie zmiążdżeniem**

Podczas pracy z suwakami należy uważać na niebezpieczeństwo zmiążdżenia!

**UWAGA****Niebezpieczeństwo nieprawidłowego działania lub uszkodzenia urządzenia na skutek skrajnych temperatur**

Nie wystawiać urządzenia na działanie skrajnych temperatur przekraczających dopuszczalne wartości. Urządzenie należy przechowywać w miejscu osłoniętym od promieni słonecznych. Skrajne temperatury mogą spowodować awarię lub uszkodzenie.

**OBWIESZCZENIE**

Użytkownik musi zapoznać się z treścią instrukcji obsługi.

### 3. ZAWARTOŚĆ OPAKOWANIA

- 1x BLACK DIAMOND GUIDE BT/ RECON BT
- 3 baterie alkaliczne (w komorze na baterie)
- 1x etui na urządzenie BLACK DIAMOND GUIDE BT/ RECON BT
- 1x pętla na rękę (tylko Guide BT)
- 1 x przewodnik szybkiego startu

Po rozpakowaniu sprawdzić, czy zawartość opakowania jest kompletna i żadne elementy nie są uszkodzone. W razie potrzeby skontaktować się z punktem sprzedaży lub działem pomocy technicznej.

Zużyte opakowanie należy utylizować w sposób przyjazny dla środowiska (papier do papieru, plastik do plastiku itp.).

### 4. OPIS OGÓLNY

#### 4.1 BUDOWA

GUIDE BT

RECON BT

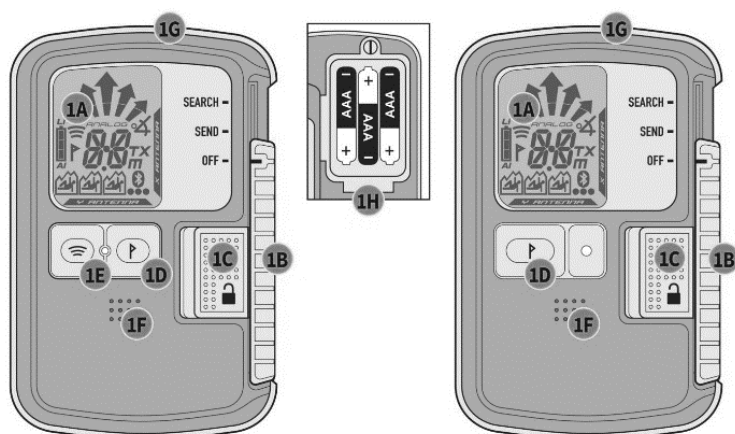

- (1A) Wyświetlacz LCD (z podświetleniem)
- (1B) Suwak OFF/SEND/SEARCH (WYŁ./WYŚLIJ/SZUKAJ)
- (1C) Blokada suwaka
- (1D) Przycisk MARK (ZAZNACZ)
- (1E) Przycisk SCAN\* (SKANUJ\*)
- (1F) Głośnik
- (1G) Dioda LED transmisji
- (1H) Komora na baterie



- (2A) Wskaźnik kierunku
- (2B) Wskaźnik odległości
- (2C) Symbol transmisji
- (2D) Poziom energii/typ baterii
- (2E) MARK (możliwe oznaczenie)
- (2F) Aktywna transmisja przy użyciu anteny
- (2G) Liczba przysypanych osób (1-3)
- (2H) Liczba przysypanych osób (co najmniej 4)

- (2J) Oznaczenie nadajnika
- (2K) Aktywna komunikacja Bluetooth
- (2L) Tryb pochyłomierza\*
- (2M) Tryb TX600\*
- (2N) Tryb SCAN\* (SKANUJ\*)
- (2P) Tryb analogowy\*
- (2Q) Symbol miernika w trybie SCAN/analogowym\*
- \* Tylko GUIDE BT

## 4.2 UPRZAŻ

Firma BLACK DIAMOND zaleca używanie dołączonej uprząży (3A). Aby chronić wyświetlacz detektora, należy nosić go ekranem skierowanym do wewnątrz (3B). Dioda LED transmisji (1G) jest widoczna w okienku etui (3C).

Dołączona pętla na rękę (tylko Guide BT) jest przeznaczona do wykorzystania podczas sesji szkoleniowych.



### **Niebezpieczeństwo utraty urządzenia**

#### **NIEBEZPIECZEŃSTWO**

*Urządzenie należy zawsze nosić w dołączonej do zestawu uprząży. Zawsze pozostawiać urządzenie zabezpieczone przewodem.*

## 4.3 WŁĄCZANIE | AUTOTEST | TRYB SEND (NADAWANIA)

Włączanie: Przesunąć blokadę suwaka (1C) w lewo, a następnie przesunąć suwak (1B) w górę w pozycję SEARCH. Puścić blokadę suwaka (1C) i przesunąć suwak (1B) w dół, aż zablokuje się w pozycji SEND.

Na ekranie zostaną wyświetlone następujące informacje: wersja oprogramowania układowego, poziom energii baterii, postęp autotestu (4A), wyniki autotestu (4B), odliczanie testu grupy (4C), a na koniec wyświetlacz wysyłania z aktywną anteną nadawczą (4D).

Urządzenie działa teraz w trybie Send (nadawania), a dioda LED transmisji (1G) miga.

#### **OBWIESZCZENIE**





*Podczas autotestu należy zachować minimalną odległość 5 m od innych urządzeń oraz wszystkich elektronicznych, magnetycznych i metalowych źródeł zakłóceń.*



#### **NIEBEZPIECZEŃSTWO**

*Zawsze sprawdzać, czy przełącznik jest prawidłowo zablokowany w pozycji. Suwak przełącznika nie powinien się przestawiać, chyba że blokada suwaka jest wyłączona.*

Jeśli autotest zakończy się pomyślnie, na wyświetlaczu pojawi się napis „OK” (4B). W przypadku alarmu urządzenia rozlega się sygnał ostrzegawczy, a na wyświetlaczu pojawia się napis „E” w połączeniu z numerem (4E). Kody błędów znajdują się w [rozdziale 6.1](#).

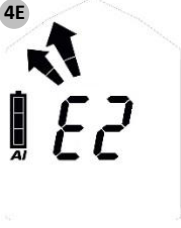
				
<p>Wersja oprogramowania układuowego Poziom energii/typ baterii (AL = alkaliczny, LI = litowy)</p>	<p>Autotest OK</p>	<p>Odliczanie testu grupy</p>	<p>Wyświetlacz SEND</p>	<p>Błąd autotestu</p>

### Send-Vibra

Dodatkowo urządzenie GUIDE BT umożliwia dotykowe potwierdzenie trybu nadawania (10x wibracji).

Ta funkcja jest domyślnie włączona i można ją wyłączyć w menedżerze urządzenia PIEPS APP.



## 4.4 TEST GRUPY

Mimo że urządzenie jest wyposażone w uniwersalny autotest, przed każdą wyprawą należy wykonać test detektora (test nadawania i odbioru). Urządzenie BLACK DIAMOND GUIDE BT/RECON BT jest wyposażone w funkcję testu grupy. W trybie testu grupy zakres odbioru jest ograniczony do 1 m.

	<b>Podstawowy test grupy</b> BLACK DIAMOND GUIDE BT/ RECON LT Test: częstotliwość	<b>Rozszerzony test grupy</b> Tylko GUIDE BT Test: częstotliwość/tętno/okres
Uruchamianie	Nacisnąć przycisk MARK (1D) i przytrzymać go podczas odliczania testu grupy (CH)	Nacisnąć przycisk SCAN (1E) i przytrzymać go podczas odliczania testu grupy (CH)
Wynik	<ul style="list-style-type: none"> <li>„Wskaźnik odległości” = OK</li> <li>„ER” = błąd (częstotliwość niezgodna z normą)</li> </ul>	<ul style="list-style-type: none"> <li>„OK” = OK</li> <li>„ER” = błąd (co najmniej jeden parametr transmisji niezgodny z normą)</li> </ul>
Zakończenie	Puścić przycisk	

Podstawowy test grupy jest wystarczający do sprawdzenia nowoczesnych, cyfrowych urządzeń z trzema antenami.

Rozszerzony test grupy jest zalecany do sprawdzania starych urządzeń (urządzeń analogowych z jedną anteną).

### Podstawowe odczyty wyświetlaczy do testu grupy



Urządzenie nie nadaje lub odległość zbyt duża (> 1 m)



Odczyt odległości: urządzenie nadaje i częstotliwość jest zgodna z normą

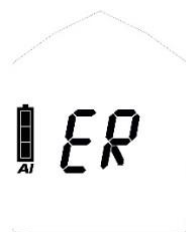

Urządzenie nadaje, ale częstotliwość jest niezgodna z normą

### Rozszerzone odczyty wyświetlaczy do testu grupy



Urządzenie nie nadaje lub odległość zbyt duża (> 1 m)



Odczyt odległości: urządzenie transmituje i wszystkie parametry transmisji zgodne z normą

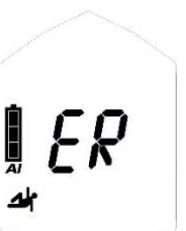

Urządzenie transmituje, ale co najmniej jeden parametr transmisji niezgodny z normą

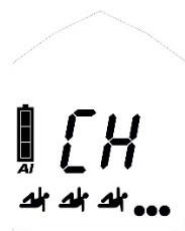

Więcej niż jeden sygnał w zasięgu 1 m => zwiększyć odległość



Wskazanie fali ciągłej | Wskazanie starego urządzenia (patrz [rozdział 4.8.6](#))

### Tryb profesjonalnego testu grupy

Urządzenie GUIDE BT jest wyposażone w tryb profesjonalny. W tym trybie można wykonać test nadawania, a także test odbioru bez wyłączania trybu testu grupy. Funkcja jest domyślnie wyłączona. Można ją włączyć w menedżerze urządzenia PIEPS APP.

- Przesunąć urządzenie GUIDE BT w dół, aby nadawać w trybie testu grupy.
- Przesunąć urządzenie GUIDE BT do góry, aby odbierać w trybie testu grupy.



Tryb profesjonalny SEARCH



Tryb profesjonalny SEND

(przykładowy obraz)

### Pełna kontrola detektora lawinowego z profesjonalnym trybem pracy

(1) Kontrola odbierania

Lider grupy => Tryb profesjonalny SEND: urządzenie transmituje?

Pozostałe osoby => tryb poszukiwania: urządzenia odbierają?

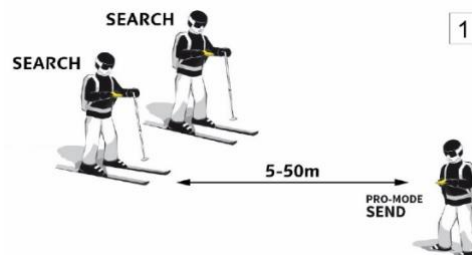

(2) Kontrola nadawania

Lider grupy => Tryb profesjonalny SEARCH: urządzenie odbiera?

Pozostałe osoby => tryb nadawania: urządzenia nadają?

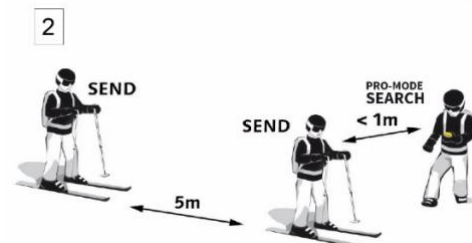

**INFORMACJA** Kontrola odbierania sygnału może być połączona z testem zasięgu poprzez wybór dużej odległości (50 m).

## 4.5 PRZYDATNE FUNKCJE TŁA

Maksymalne wsparcie tła w trybie nadawania i poszukiwania.

### 4.5.1 Ochrona przed zakłóceniami

- Ochrona przełącznika Auto-Antenna-Switch | w trybie nadawania  
Jeśli antena nadawcza jest narażona na zakłócenia zewnętrzne, druga antena przejmuje funkcję nadawania. Urządzenie BLACK DIAMOND GUIDE BT/RECON BT nadaje zawsze możliwie najsilniejszy sygnał!
- Weryfikacja sygnału | ochrona w trybie poszukiwania  
Wyświetlany jest tylko sprawdzony sygnał 457 kHz. Urządzenie BLACK DIAMOND GUIDE BT/RECON BT doskonale odfiltrowuje inne sygnały!

#### Zalecenia dotyczące zakłóceń zewnętrznych i odległości

Wszystkie detektory są czułe na źródła zakłóceń elektrycznych i magnetycznych. W związku z tym wszyscy producenci zalecają zachowanie minimalnej odległości od źródeł zakłóceń elektronicznych, magnetycznych i metalowych (telefony komórkowe, radia, klucze, obudowy magnetyczne itd.):

**Odległość minimalna w trybie Send (nadawania): 20 cm | Odległość minimalna w trybie Search (poszukiwania): 50 cm**

### 4.5.2 Wsparcie dla PIEPS iPROBE

Detektory z obsługą iPROBE\* są automatycznie wyłączane podczas sondowania sondą elektroniczną PIEPS iPROBE. Zapobiega to nakładaniu się sygnałów, a następnym razem co do mocy sygnał jest automatycznie wyświetlany na wyświetlaczu odbiorczym detektora. Maksymalne wsparcie w przypadku przysypania wielu osób.

- Obsługa iPROBE jest automatycznie aktywowana w detektorach lawinowych z oprogramowaniem układowym w wersji V1.1 lub niższej.
- Obsługa iPROBE jest automatycznie dezaktywowana w detektorach lawinowych z oprogramowaniem układowym w wersji V1.2 lub wyższej i może być aktywowana za pomocą aplikacji PIEPS.

\* Detektory ze wsparciem iPROBE: BLACK DIAMOND GUIDE BT/RECON BT, PIEPS PRO BT/POWDER BT, PIEPS MICRO, PIEPS DSP PRO/SPORT/PRO ICE, PIEPS DSP STANDARD/TOUR ≥ v5.0, PIEPS FREERIDE.

## 4.6 PRZEŁĄCZANIE TRYBU SEND (NADAWANIA) ⇔ SEARCH (POSZUKIWANIA)

Przesunąć blokadę suwaka (1C) w lewo, a następnie przesunąć suwak (1B) w górę w pozycję SEARCH.

## 4.7 PRZEŁĄCZANIE TRYBU SEARCH (POSZUKIWANIA) ⇔ SEND (NADAWANIA)

Przesunąć suwak (1B) w dół, aż zablokuje się w pozycji SEND.

### 4.7.1 Lawina wtórna | Auto-Search-to-Send (automatyczne przełączanie z trybu poszukiwania w tryb nadawania)

Urządzenie BLACK DIAMOND GUIDE BT/RECON BT jest wyposażone w funkcję automatycznego przełączania trybu poszukiwania na tryb wysyłania. Funkcja jest domyślnie wyłączona. Można ją włączyć w menedżerze urządzenia PIEPS APP. Po jej włączeniu urządzenie zostanie automatycznie przełączone z trybu poszukiwania na tryb wysyłania po trwającym określony czas bezruchu (przysypanie).





Funkcja ta zapewnia następujące właściwości:

- inicjalizacja sterowana ruchem;
- Krótki czas przełączania
- Długa faza ostrzegania z alarmem i odliczaniem przed przełączeniem
- Ciągłe ostrzeganie, również po przełączeniu
- 

### 4.7.2 Działanie

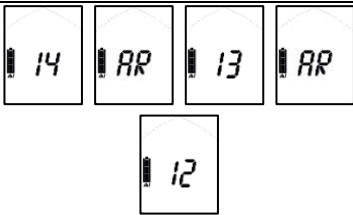
Przy włączonej funkcji automatycznego powrotu do nadawania urządzenie po określonym wcześniej czasie w bezruchu rozpocznie proces powrotu do trybu nadawania. Jak pokazano poniżej, rozpocznie się odliczanie oraz wydawany będzie powiązany z nim dźwięk. Jeżeli w dowolnym momencie podczas odliczania zostanie naciśnięty przycisk zaznaczania, zegar funkcji zostanie zresetowany i urządzenie pozostanie w trybie poszukiwania. Jeżeli w czasie odliczania odebrany zostanie sygnał, zegar funkcji również zostanie zresetowany i urządzenie pozostanie w trybie poszukiwania.



Funkcja detektora	SEARCH (poszukiwanie)	OSTRZEŻENIE	SEND (nadawanie)
Wskazanie na wyświetlaczu	Ekran poszukiwania		
Dźwięk	Dźwięk poszukiwania		
Ręczne przerwanie		Włączyć urządzenie lub nacisnąć przycisk MARK	Wyłączyć urządzenie lub włączyć tryb nadawania
		<b>OSTRZEŻENIE START</b>	<b>PRZEŁĄCZANIE NA SEND (nadawanie)</b>
		Ustawienie 1 (60 s)      0:30 min	1:00 min
		Ustawienie 2 (90 s)      1:00 min	1:30 min
		Ustawienie 3 (120 s)      1:30 min	2:00 min

## 4.8 TRYB SEARCH (POSZUKIWANIA) | STRATEGIA WYSZUKIWANIA

### 4.8.1 W nagłych przypadkach

Osoba przysypana ma największą szansę na uratowanie przez skuteczną akcję ratunkową przeprowadzoną przez osoby towarzyszące. W razie wypadku obowiązują następujące zasady: ZACHOWAĆ SPOKÓJ, OBSERWOWAĆ, UWAŻAĆ, DZIAŁAĆ W SPOSÓB SKOORDYNOWANY.

#### (1) Zachować spokój i zapoznać się z ogólną sytuacją.

- Czy istnieją inne zagrożenia?
- Ile jest ofiar?
- Określić obszar poszukiwania podstawowego.

#### (2) Skontaktować się z pogotowiem ratunkowym.

- UE 112, AT 140, CH 1414, IT 118, FR 15, NA 911

#### (3) Poszukiwanie osób przysypanych

- Wyszukiwanie sygnału (wzrokowo + słuchowo, detektor)
- Wyszukiwanie zgrubne (począwszy od sygnału początkowego)
- Wyszukiwanie dokładne (bliżej niż 5 m od powierzchni)
- Lokalizowanie (systematyczne pomiary)

#### (4) Systematyczne kopanie

#### (5) Pierwsza pomoc

#### (6) Akcja ratunkowa

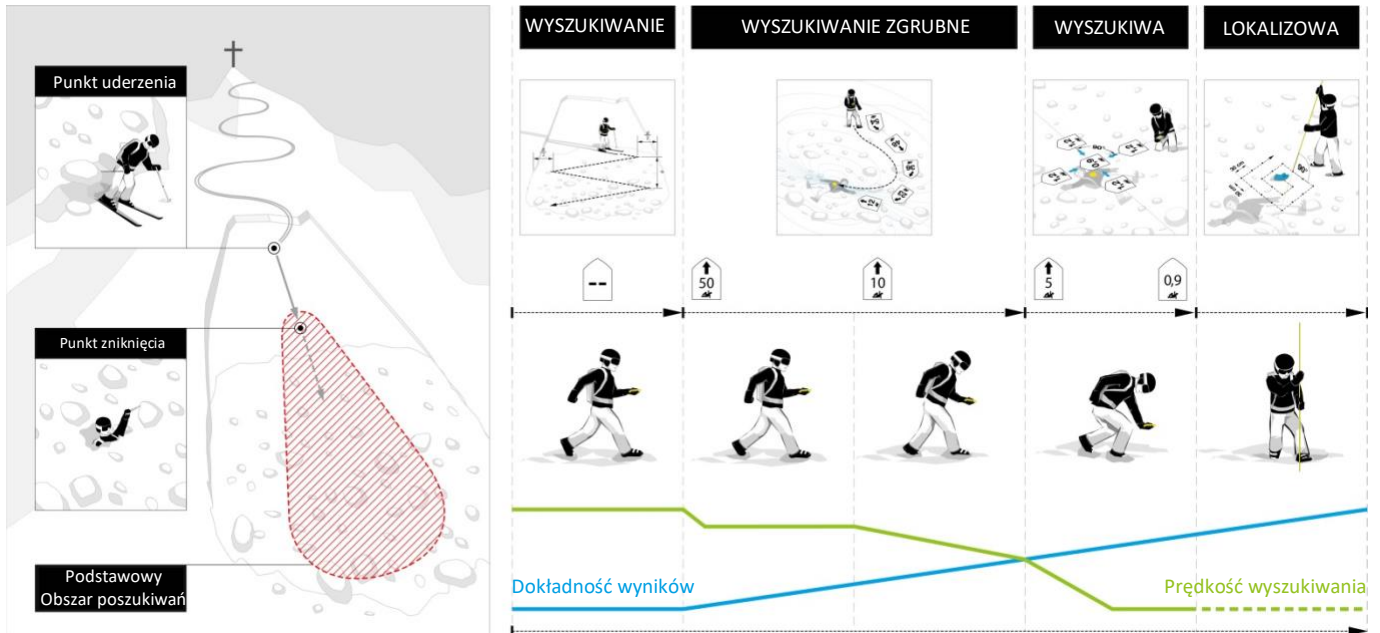

### 4.8.2 Wyszukiwanie sygnału

W obszarze wyszukiwania podstawowego rozpocząć poszukiwanie pod kątem wykrywania sygnału wstępnego oraz sygnałów wizualnych/akustycznych. Urządzenie BLACK DIAMOND GUIDE BT/RECON BT jest wyposażone w kolisty zakres odbiorczy, który umożliwi prawidłowe wskazywanie kierunku i odległości od punktu, w którym sygnał został wykryty. Jednocześnie odbierane są wszystkie sygnały przysypań znajdujące się w maksymalnym zasięgu odbioru.

Należy szybko poruszać się po całej szerokości pasa poszukiwania w obszarze poszukiwań. Zalecana szerokość pasa poszukiwania w przypadku urządzenia BLACK DIAMOND GUIDE BT/RECON BT wynosi 60 m. Na ekranie będzie wyświetlany komunikat „no signal” (brak sygnału).

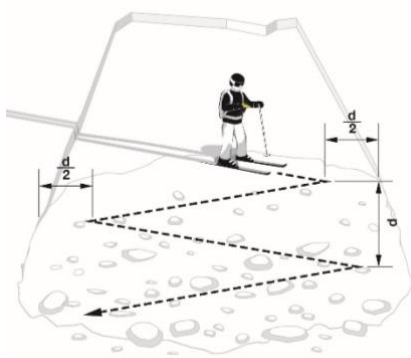
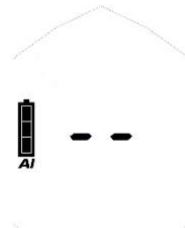

Jeden ratownik z nartami do wyszukiwania sygnałów  
d = szerokość pasa poszukiwania

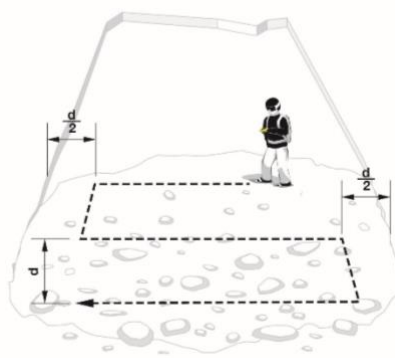

Jeden ratownik pieszo do wyszukiwania sygnałów

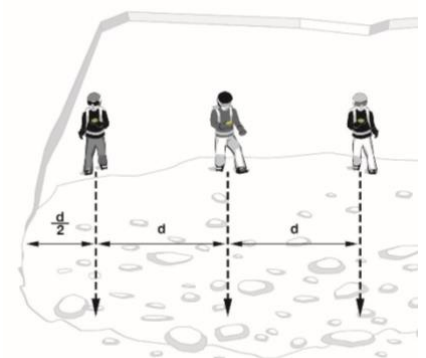

Więcej ratowników do wyszukiwania sygnałów

**OBWIESZCZENIE** *Wszyscy uczestnicy, w tym obserwatorzy, muszą przełączyć swoje urządzenia w tryb poszukiwania (lub w tryb czuwania). Przestrzegać również zaleceń dotyczących odległości od zakłóceń zewnętrznych.*

Po odebraniu sygnałów na wyświetlaczu pojawia się odległość i kierunek do najsilniejszego sygnału. Liczba ofiar znajdujących się w zasięgu odbiorczym jest wskazywana przez liczbę postaci ludzkich.

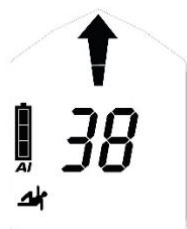

jedna

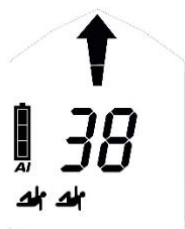

dwie

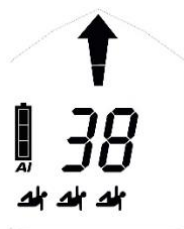

trzy

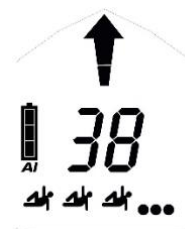

cztery lub więcej

#### **Vibra (wibracje) przy pierwszym wykryciu sygnału**

Urządzenie GUIDE BT zapewnia dodatkowe wsparcie dotykowe poprzez wibracje przy pierwszym wykryciu sygnału. Pozwala to ratownikom skupić się na wizualnym przeszukiwaniu powierzchni podczas wyszukiwania sygnału.



#### **4.8.3 Wyszukiwanie zgrubne**

Należy szybko podążać za strzałką kierunkową i sprawdzać, czy odczyt odległości nie maleje. W przypadku zwiększonego odczytu odległości należy zmienić kierunek wyszukiwania o 180°.

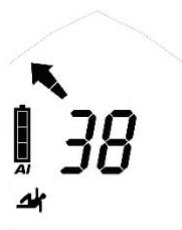
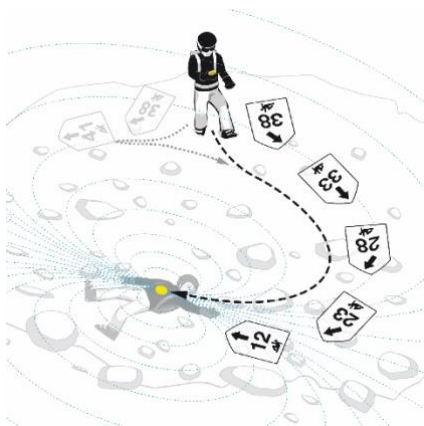

Skręcić w lewo

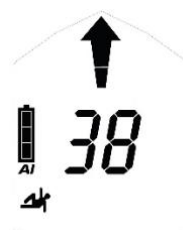

Poruszać się prosto w  
przód

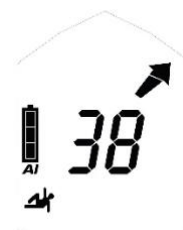

Skręcić w prawo

**INFORMACJA** *Pracować spokojnie i ze skupieniem w trybie poszukiwania.*

*Unikać pospiesznych ruchów!*

#### **4.8.4 Wyszukiwanie dokładne**

Przy odległości 5 m należy znacznie zmniejszyć prędkość wyszukiwania (50 cm/s). W tym samym czasie należy rozpocząć pracę blisko powierzchni śniegu. Aby uniknąć pomyłek podczas wyszukiwania dokładnego, wskazanie kierunku znika poniżej odległości 2 m. Ponownie zmniejszyć prędkość wyszukiwania i wyszukać, wykonując ruchy podobne do krzyża, pozycję najniższego odczytu odległości. Dynamiczne wyjście sygnału dźwiękowego obsługuje funkcję wyszukiwania dokładnego: im bliżej, tym wyżej/szybciej.



Przed zniknięciem strzałki kierunkowej należy dokonać dokładnej regulacji kierunku. Następnie, w najlepszej pozycji do podłączenia, można przejść do detektora i zaoszczędzić czas, wykonując ruchy podobne do krzyża.

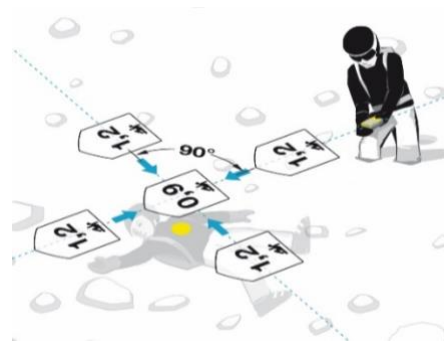

Przesunąć detektor z powolną, stałą prędkością około 10 cm/s, utrzymać go w pozycji poziomej blisko powierzchni i nie obracać urządzenia. Wyszukiwać wzdłuż osi Y, określić najniższą wartość odległości, a następnie podążać wzdłuż osi X. Należy zawsze przesunąć się poza punkt najniższej odległości w celu sprawdzenia tendencji w dystansie. Zaznaczyć punkt najniższego odczytu odległości i rozpocząć lokalizowanie.

#### 4.8.5 Lokalizowanie

Rozpocząć w punkcie znajdującym się w najniższej wskazanej odległości. Sonda powinna być zawsze prostopadła do powierzchni. Wykorzystać dolną dłoń jako „prowadnicę sondy”, aby upewnić się, że sonda porusza się po stałym torze. Do momentu trafienia należy stosować się do sprawdzonego systemu.

Wyraźnie informować o trafieniu osoby towarzyszące.

Pozostawić zakleszczoną sondę w celu prowadzenia łopaty.

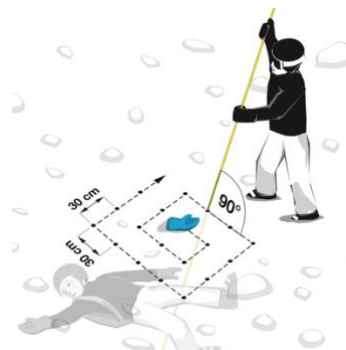

#### 4.8.6 Wiele przysypań | Funkcja zaznaczania (MARK)

Wykrycie wielu przysypanych osób jest pokazywane na wyświetlaczu za pomocą określonej liczby małych postaci ludzkich (2G, 2H).

Oznaczanie jest możliwe przy wartości odczytu odległości wynoszącej 5 m. Na wyświetlaczu pojawia się wtedy symbol MARK (2E). Aby „ukryć” znaleziony nadajnik, należy krótko nacisnąć przycisk MARK (1D). Pomyślne oznaczenie zostanie potwierdzone wyświetleniem ramki wokół postaci (2J). Po tej czynności na wyświetlaczu zostaną pokazane kierunek i odległość do najbliższego najsilniejszego sygnału w zakresie odbioru. Jeśli w zakresie odbioru nie ma żadnych innych sygnałów, na wyświetlaczu pojawia się komunikat „no signal” (Brak sygnału).

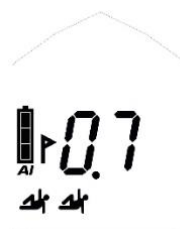

przed oznakowaniem



po oznakowaniu



Usunąć znacznik pojedynczego sygnału: nacisnąć i przytrzymać przez 3 sekundy przycisk MARK (1D).  
 Usunąć wszystkie znaczniki: przełączyć w tryb nadawania, a następnie powrócić w tryb poszukiwania. Za pomocą urządzenia GUIDE BT można również użyć funkcji SCAN w celu pełnego zresetowania.

### Wskazanie fali ciągłej | Wskazanie starego urządzenia

Stare, analogowe detektory oprócz sygnału impulsowego transmitują również falę ciągłą. W celu zminimalizowania oddziaływania zaleca się odsunięcie się o kilka metrów od takiego nadajnika po jego oznaczeniu.



*Sygnał bez fali ciągłej*



*Sygnał z falą ciągłą*

Urządzenie BLACK DIAMOND GUIDE BT/RECON BT identyfikuje falę ciągłą i wizualnie wspiera ją migającymi postaciami ludzkimi.



## 4.9 FUNKCJE GUIDE BT

### 4.9.1 Wsparcie Vibra

Send-Vibra: patrz [rozdział 4.3](#).

Vibra przy pierwszym wykryciu sygnału: patrz [rozdział 4.8.2](#).

### 4.9.2 Rozszerzony test grupy i tryb profesjonalny

Patrz [rozdział 4.4](#).

### 4.9.3 Ustawienia zakresu oznaczeń

W menedżerze urządzeń PIEPS APP można zmienić zakres oznaczeń z 5 m (domyślnie) na 20 m lub maks. zasięg.

#### 4.9.4 Pochyłomierz

Za pomocą zintegrowanego trójwymiarowego pochyłomierza można szybko sprawdzić nachylenie:

- Umieścić kij narciarski w linii nachylenia, w punkcie nachylenia, który ma być zmierzony.
  - Nacisnąć i przytrzymać przez 3 sekundy przycisk SCAN (1E) w trybie wysyłania.
  - Umieścić urządzenie GUIDE BT obok kija narciarskiego i odczytać wskazaną wartość.
- Po 20 sekundach wyświetlacz przełącza się automatycznie w tryb wysyłania.

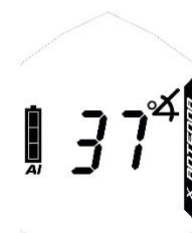

#### **Niebezpieczeństwo utraty urządzenia podczas pomiaru kąta nachylenia**

**NIEBEZPIECZEŃSTWO** *Chociaż urządzenie GUIDE BT transmituje sygnał, gdy pochyłomierz jest aktywny, to funkcja ta powinna być używana tylko w celach szkoleniowych. Nigdy nie używać funkcji pochyłomierza w terenie zagrożonym lawinami!*

#### 4.9.5 SCAN i wybór ofiary wypadku

Dostępne są dwa tryby SCAN:

Podstawowy SCAN przedstawia ogólny przegląd sytuacji w zakresie przysypania, wskazując liczbę ofiar w określonych zakresach odległości. Jest to ustawienie domyślne. Szczegółowy SCAN pokazuje kierunek i odległość dla każdej ofiary oraz pozwala wybrać ofiarę. To ustawienie można zmienić w menedżerze urządzenia PIEPS APP.

##### Podstawowy SCAN

Nacisnąć przycisk SCAN (1E) w trybie poszukiwania. Urządzenie GUIDE BT skanuje cały zakres odbiorczy i wyświetla podgląd. Podczas skanowania nie należy przesuwać urządzenia. Należy przytrzymać urządzenie w pozycji nieruchomej.

odczyt 1: całkowita liczba ofiar w promieniu 5 m  
odczyt 2: całkowita liczba ofiar w promieniu 20 m  
odczyt 3: całkowita liczba ofiar w promieniu 60 m

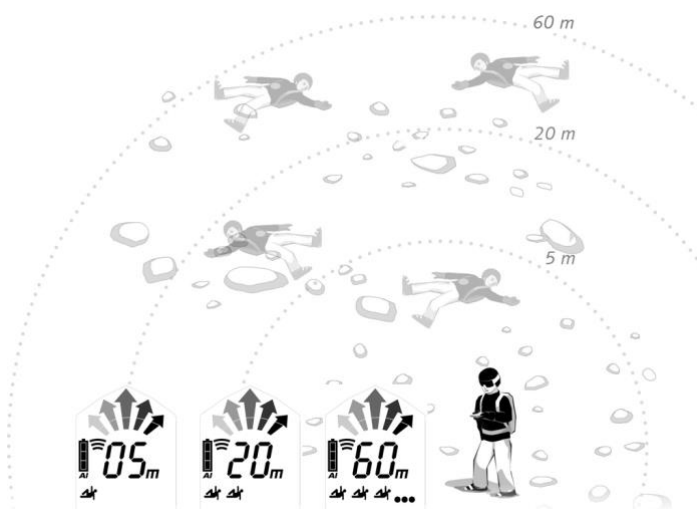

Tryb SCAN wyłącza się automatycznie, ale można go również przerwać kolejnym naciśnięciem przycisku SCAN.



### Szczegółowy SCAN i wybór ofiary wypadku

Nacisnąć przycisk SCAN (1E) w trybie poszukiwania. Urządzenie GUIDE BT skanuje cały zasięg odbiorczy i kończy wskazaniem kierunku oraz odległości do pierwszej ofiary.

Za pomocą funkcji MARK (1D) można sprawdzić 3 najbliższe ofiary. Wybrana ofiara jest zakreślona (2J) – podążać za wskazówkami

kierunku/odległości, aby do niej dotrzeć. W tym trybie nie jest dostępna funkcja zaznaczania.

Nacisnąć przycisk SCAN, aby wyjść z trybu szczegółowego SCAN i powrócić do normalnego trybu poszukiwania.

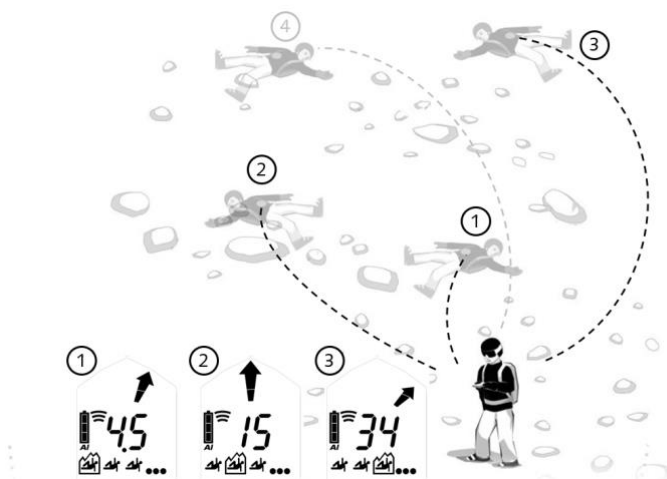

### 4.9.6 Tryb analogowy

Tryb analogowy może być używany do określonych strategii poszukiwania, jak również z powodów demonstracyjnych (położenia połączenia).

Domyślnie funkcja ta może być włączona w menedżerze urządzenia PIEPS APP.

Nacisnąć przez 3 sekundy przycisk SCAN (1E) w trybie poszukiwania. Tryb analogowy zaczyna się od największego zasięgu.

Użyć funkcji SCAN, aby zmniejszyć zasięg. Użyć funkcji MARK, aby zwiększyć zasięg.

Nacisnąć przycisk SCAN przez 3 sekundy, aby wyjść z trybu analogowego i powrócić do normalnego trybu poszukiwania.

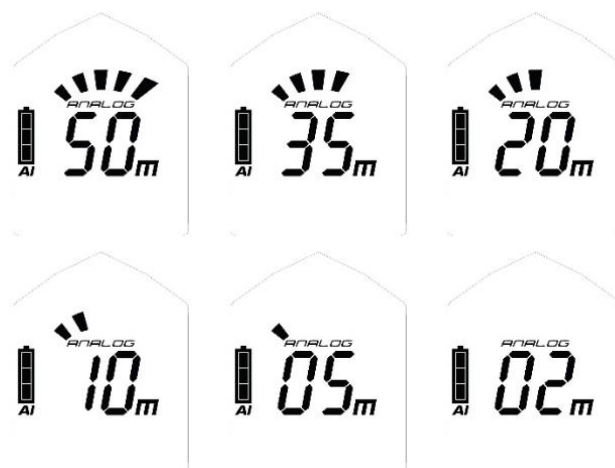

### 4.9.7 Tryb TX600

Tryb TX600 pozwala na wykrycie urządzenia PIEPS TX600 – jest to miniaturowy nadajnik dla psów/sprzętu pracujący z częstotliwością 456 kHz.

**Uruchomienie trybu TX600:** Nacisnąć jednocześnie przez 3 sekundy w trybie poszukiwania przyciski MARK (1D) i SCAN (1E). Na wyświetlaczu pojawi się napis „TX” (2M). Wykonać wyszukiwanie jak zwykle, ale przy użyciu zredukowanej szerokości pasa poszukiwania 20 m. Tryb MARK może być również używany jak zwykle. Tryb SCAN i analogowy nie jest dostępny w trybie TX.

**Wyjście z trybu TX600:** Nacisnąć jednocześnie przyciski MARK i SCAN oraz przytrzymać je przez 3 sekundy. Alternatywnie, przełączyć w tryb Send (nadawania), a następnie powrócić w tryb Search (poszukiwania). Wskazanie „TX” znika i urządzenie GUIDE BT ponownie odbiera sygnały o częstotliwości 457 kHz.

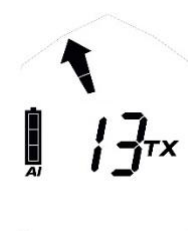

## 5. ZARZĄDZANIE URZĄDZENIEM ZA POMOCĄ APLIKACJI PIEPS

Moduł Bluetooth i aplikacja PIEPS umożliwiają łatwe zarządzanie urządzeniem (np. aktualizację oprogramowania) oraz zapewniają dostęp do przydatnego trybu szkolenia.

Aby korzystać z tych wszystkich funkcji, należy pobrać aplikację PIEPS (sklep Android Play, iOS App Store) i połączyć z urządzeniem BLACK DIAMOND GUIDE BT/ RECON BT.

Komunikację Bluetooth można włączyć, przytrzymując przycisk MARK (1D) podczas włączania detektora.

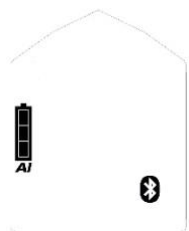

Bluetooth włączony



Nawiązanie połączenia z urządzeniem przenośnym



**Zagrożenie braku transmisji z urządzenia z powodu włączonej technologii Bluetooth**

### NIEBEZPIECZEŃSTWO

Tryb Bluetooth jest przeznaczony tylko do zarządzania urządzeniem i do celów szkoleniowych. Nigdy nie używać trybu Bluetooth na terenie zagrożonym lawinami.

Dostępne są ustawienia następujących funkcji:

Funkcja	RECON BT	GUIDE BT
Typ baterii (alkaliczne/litowe)	✓	✓
Automatyczne przełączenie z trybu poszukiwania na tryb nadawania (60 s/90 s/120 s)	✓	✓
Test grupy ON/OFF (WŁ/WYŁ)	✓	✓
Tryb profesjonalnego testu grupy ON/OFF (WŁ/WYŁ)		✓
Send-Vibra ON/OFF (WŁ/WYŁ)		✓
Tryb analogowy ON/OFF (WŁ/WYŁ)		✓
Scan mode (tryb skanowania podstawowy/szczegółowy)		✓
Zakres oznaczeń (5 m/20 m/zakres maks.)		✓

Inne użyteczne treści w aplikacji PIEPS:

- Scenariusze szkoleniowe
- Wiedza podstawowa
- Aktualizacje oprogramowania
- Instrukcje obsługi



## 6. WYKRYWANIE I USUWANIE USTEREK, KONSERWACJA, PRZECHOWYWANIE, UTYLIZACJA

### 6.1 USUWANIE USTEREK

Błąd	Opis	Pomiar
	Brak wskazania na wyświetlaczu	Sprawdzić urządzenie pod kątem uszkodzeń fizycznych. Sprawdzić pojemność, typ i biegunowość baterii (+,-). Wymienić baterie. Przekazać urządzenie sprzedawcy.
E0	Prąd o wysokim natężeniu Błąd ten znika po przeprowadzeniu autotestu.	Przekazać urządzenie sprzedawcy.
E1	Konfiguracja systemu Ten błąd pozostaje na wyświetlaczu. Urządzenie nie jest sprawne.	Przekazać urządzenie sprzedawcy.
E2 E3 E4	Nadajnik, odbiornik lub wzmacniacz Błąd ten znika po przeprowadzeniu autotestu. Urządzenie ma ograniczoną funkcjonalność w trybie wysyłania lub poszukiwania.	Powtórzyć autotest w miejscu wolnym od zakłóceń (na zewnątrz) i sprawdzić, czy nie ma elektronicznych, magnetycznych lub metalicznych źródeł zakłóceń. W przypadku trwałego błędu należy przekazać urządzenie do sprzedawcy.
E5	Procesor Ten błąd pozostaje na wyświetlaczu. Urządzenie nie jest sprawne.	Przekazać urządzenie sprzedawcy.
E6	Wskaźnik odległości i/lub kierunku Błąd ten znika po przeprowadzeniu autotestu. Urządzenie ma ograniczoną funkcjonalność w zakresie wskazywania odległości i/lub kierunku.	Przekazać urządzenie sprzedawcy.
E8	Przyspieszeniometer Błąd ten znika po przeprowadzeniu autotestu. Urządzenie ma ograniczoną funkcjonalność: Automatyczne przełączanie z trybu poszukiwania w tryb wysyłania nie jest możliwe. Tryb profesjonalnego testu grupy nie jest możliwy.	Przekazać urządzenie sprzedawcy.
E9	Bluetooth Aktywacja i/lub połączenie Bluetooth nie są możliwe. Funkcja detektora lawinowego jest sprawna. Nie jest sprawdzany podczas autotestu, występuje tylko podczas aktywacji Bluetooth.	Ponownie spróbować włączyć tryb Bluetooth. W przypadku trwałego błędu należy przekazać urządzenie do sprzedawcy.

### 6.2 WYMIANA BATERII

Wymienić baterie, jak tylko wskaźnik poziomu energii baterii (2D) pokaże, że baterie są wyczerpane. Zawsze wymieniać wszystkie trzy baterie naraz! Aby to zrobić, otworzyć komorę na baterie (1H) i włożyć nowe baterie z zachowaniem prawidłowej biegunowości. Zutylizować zużyte baterie, postępując zgodnie z przepisami krajowymi.

**NIEBEZPIECZEŃSTWO****Nieprawidłowe używanie baterii może spowodować wybuch****Wskaźnik poziomu energii baterii może pokazywać nieprawidłowe dane**

Używać wyłącznie baterii typu „alkaliczne (AAA) LR03 1,5 V” lub „litowe (AAA) FR03 1,5 V”!

Użycie baterii litowych należy potwierdzić w aplikacji PIEPS.

Żywotność baterii	Alkaliczne	Litowe
GUIDE BT	400 godz. w trybie SEND	600 godz. w trybie SEND
RECON BT	200 godz. w trybie SEND	300 godz. w trybie SEND

	Poziom 3/3	100–66% w trybie SEND (nadawanie)	✓
	Poziom 2/3	66–33% w trybie SEND (nadawanie)	✓
	Poziom 1/3	33% – 20 godz.	✓
	Puste	20 godz. w trybie SEND (+10°C, 50°F) i 1 godz. w trybie SEARCH (-10°C, 14°F)	
	Puste, migające	Ostateczna rezerwa – urządzenie może się wyłączyć w dowolnym momencie	

## 6.3 CZYSZCZENIE

Do czyszczenia urządzenia należy używać wilgotnej ściereczki bez środka czyszczącego.

**OBWIESZCZENIE** Do czyszczenia urządzenia nie wolno używać wody, pary ani środków czyszczących. Może to spowodować zakłócenie pracy urządzenia.



## 6.4 PRZECHOWYWANIE

Urządzenie należy przechowywać w suchym pomieszczeniu w temperaturze pokojowej.



**OBWIESZCZENIE** Jeśli urządzenie nie jest używane przez dłuższy czas (miesiące letnie), zaleca się wyjąć baterie z komory na baterie. Gwarancja nie obejmuje uszkodzeń spowodowanych przez wyciek baterii.

**UWAGA**

**Niebezpieczeństwo nieprawidłowego działania lub uszkodzenia urządzenia na skutek skrajnych temperatur**

Nie wystawiać urządzenia na działanie skrajnych temperatur przekraczających dopuszczalne wartości. Urządzenie należy przechowywać w miejscu osłoniętym od promieni słonecznych. Skrajne temperatury mogą spowodować awarię lub uszkodzenie.



## 6.5 UTYLIZACJA

**OBWIESZCZENIE** *Należy pamiętać, że urządzenie jest urządzeniem elektronicznym. Nie może być utylizowane przez publiczne przedsiębiorstwa zajmujące się gospodarką odpadami komunalnymi. Urządzenie należy utylizować zgodnie z przepisami obowiązującymi w danym kraju.*



## 7. ZGODNOŚĆ Z PRZEPISAMI

### EUROPA

Firma Black Diamond Equipment niniejszym oświadcza, że sprzęt radiowy typu BLACK DIAMOND GUIDE BT/ RECON BT jest zgodny z następującymi dyrektywami: EMC 2014/30/UE, RED 2014/53/UE, RoHS 2011/65/UE, LVD 2014/35/UE.

### Wielka Brytania

Firma Black Diamond Equipment niniejszym oświadcza, że sprzęt radiowy typu BLACK DIAMOND GUIDE BT/ RECON BT jest zgodny z rozporządzeniami Electromagnetic Compatibility Regulations 2016 (dot. kompatybilności elektromagnetycznej), Radio Equipment Regulations 2017 (dot. sprzętu radiowego), The Restriction of the Use of Certain Hazardous Substances in Electrical and Electronic Equipment Regulations 2012 (dot. ograniczeń stosowania określonych substancji niebezpiecznych w sprzęcie elektrycznym i elektronicznym) oraz Electrical Equipment (Safety) Regulations 2016 (dot. bezpieczeństwa urządzeń elektrycznych).

Kompletny tekst deklaracji zgodności z przepisami UE i Wielkiej Brytanii można znaleźć na następującej stronie internetowej: [www.blackdiamondequipment.com/DOC](http://www.blackdiamondequipment.com/DOC)

### USA/KANADA

Producent: Sprzęt Black Diamond | Typ/model: GUIDE BT/ RECON BT  
FCC ID: REMDSP04 | IC: 7262A-DSP04

### USA: Obwieszczenie, przestrogi i oświadczenie FCC

Niniejsze urządzenie jest zgodne z częścią 15 przepisów FCC. Eksploatacja urządzenia podlega następującym dwóm warunkom: (1) niniejsze urządzenie nie może powodować szkodliwych zakłóceń; oraz (2) niniejsze urządzenie musi przyjmować wszelkie odbierane zakłócenia, w tym zakłócenia, które mogą powodować niepożądane działanie.

Urządzenie zostało przetestowane i spełnia wymagania klasy B urządzeń cyfrowych zgodnie z częścią 15 przepisów FCC. Przepisy te mają na celu świadomą ochronę przed niebezpiecznym oddziaływaniem przy instalacjach w mieszkaniach. Urządzenie wytwarza, wykorzystuje i może emitować energię o częstotliwości fal radiowych i w przypadku instalacji lub użytkowania niezgodnego z instrukcjami może powodować zakłócenia w łączności radiowej. Nie ma gwarancji, że zakłócenia takie nie wystąpią w określonych przypadkach. Jeżeli urządzenie wpływa niekorzystnie na odbiór radiowy lub telewizyjny, co można sprawdzić, wyłączając i włączając urządzenie, zaleca się skorygowanie zakłóceń przez użytkownika w jeden z następujących sposobów:

- Zmiana pozycji lub lokalizacji anteny odbiorczej
- Zwiększenie odległości między urządzeniami a odbiornikiem

- Podłączenie urządzenia do gniazda w innym obwodzie niż ten, do którego podłączony jest odbiornik
- Kontakt ze sprzedawcą lub doświadczonym technikiem radiowym/telewizyjnym w celu uzyskania pomocy

W celu zapewnienia nieprzerwanej zgodności należy pamiętać, że wszelkie zmiany lub modyfikacje niezatwierdzone przez podmiot odpowiedzialny za zgodność urządzenia z przepisami mogą spowodować unieważnienie prawa użytkownika do korzystania z urządzenia.

Tego nadajnika nie wolno umieszczać w pobliżu innej anteny lub nadajnika ani eksploatować go w połączeniu z nimi.

Niniejsze urządzenie jest zgodne z limitami FCC dotyczącymi narażenia na promieniowanie, określonymi dla niekontrolowanego środowiska i spełnia wytyczne FCC dotyczące narażenia na częstotliwości radiowe (RF).

Niniejsze urządzenie charakteryzuje się bardzo niskim poziomem energii fal radiowych, które uznaje się za zgodne bez badania współczynnika absorpcji właściwej (SAR).

### **Kanada: Obwieszczenie IC**

Niniejsze urządzenie jest zgodne z wydanymi przez Industry Canada standardami RSS, które nie są objęte licencją. Eksploatacja urządzenia podlega następującym dwóm warunkom: (1) niniejsze urządzenie nie może powodować szkodliwych zakłóceń; oraz (2) niniejsze urządzenie musi przyjmować wszelkie zakłócenia, w tym zakłócenia, które mogą powodować niepożądane działanie urządzenia.

Niniejsze urządzenie jest zgodne z limitami ekspozycji na promieniowanie IC, określonymi dla niekontrolowanego środowiska i spełnia wymagania RSS-102 przepisów dotyczących ekspozycji na promieniowanie o częstotliwości radiowej IC (RF). Niniejsze urządzenie charakteryzuje się bardzo niskim poziomem energii fal radiowych, które uznaje się za zgodne bez badania współczynnika absorpcji właściwej (SAR).



**GUIDE BT  
RECON BT**  
INSTRUCTIONS



## Obsah

<b>1.</b>	<b>Úvod</b>	<b>3</b>
1.1	Označení	4
1.2	Záruka	4
1.3	Záruční podmínky	5
1.4	Adresa a zákaznická podpora výrobce	5
1.5	Zamýšlené použití	5
1.6	Cílová skupina a předchozí znalosti	5
1.7	Základní pravidla	6
1.8	Technické specifikace	6
<b>2.</b>	<b>Bezpečnost</b>	<b>6</b>
2.1	Signální slova používaná v bezpečnostních pokynech	6
2.2	Obecná bezpečnostní pravidla a povinnosti	7
2.3	Zbylá rizika   Varování	7
<b>3.</b>	<b>Balení</b>	<b>8</b>
<b>4.</b>	<b>Obecný popis</b>	<b>9</b>
4.1	Komponenty	9
4.2	Systém pro přenášení	9
4.3	Zapnutí   Vlastní kontrola   Režim vysílání	10
4.4	Kontrola skupiny	10
4.5	Užitečné funkce na pozadí	12
4.5.1	<i>Ochrana před rušením</i>	12
4.5.2	<i>PIEPS iPROBE-Support</i>	13
4.6	Vysílání ⇔ Vyhledávání	13
4.7	Vyhledávání ⇔ Vysílání	13
4.7.1	<i>Sekundární lavina   automatické přepnutí Auto-Search-to-Send</i>	13
4.7.2	<i>Provoz</i>	13
4.8	Režim vyhledávání   Strategie vyhledávání	14
4.8.1	<i>V případě nouze</i>	14
4.8.2	<i>Vyhledávání signálu</i>	15
4.8.3	<i>Hrubé vyhledávání</i>	16
4.8.4	<i>Jemné vyhledávání</i>	16
4.8.5	<i>Přesné dohledání</i>	17
4.8.6	<i>Několikanásobná zavalení   funkce MARK (označení)</i>	17
4.9	Funkce zařízení GUIDE BT	18
4.9.1	<i>Podpora vibrací</i>	18
4.9.2	<i>Rozšířená skupinová kontrola &amp; Pro-Mode režim</i>	18
4.9.3	<i>Nastavení rozsahu označení</i>	18
4.9.4	<i>Inklinometr</i>	19
4.9.5	<i>SCAN &amp; výběr obětí</i>	19
4.9.6	<i>Analogový režim</i>	20
4.9.7	<i>Režim TX600</i>	20
<b>5.</b>	<b>Správa zařízení pomocí aplikace PIEPS</b>	<b>20</b>
<b>6.</b>	<b>Odstraňování problémů, údržba, skladování, likvidace</b>	<b>21</b>
6.1	Odstranění problémů	21
6.2	Výměna baterie	22
6.3	Čištění	23
6.4	Skladování	23
6.5	Likvidace	23
<b>7.</b>	<b>Shoda s předpisy</b>	<b>23</b>

# 1. ÚVOD

Děkujeme vám za zakoupení zařízení GUIDE BT / RECON BT od společnosti BLACK DIAMOND!

GUIDE BT / RECON BT od společnosti BLACK DIAMOND je snadno použitelný lavinový vysílač s vysokým výkonem. Zařízení GUIDE BT / RECON BT od společnosti BLACK DIAMOND přichází se všemi osvědčenými funkcemi lavinového vyhledávacího přístroje:

- Technologie 3 antén
- Velký, kruhový dosah příjmu pro rychlou a stabilní detekci signálu
- Perfektní zpracování signálu i v těžkých situacích (více zasypaných)
- Funkce Mark (označení)
- Komplexní automatická kontrola
- Snadno použitelná kontrola skupiny
- Automatická ochrana proti rušení
- Auto-Search-to-Send (automatické přepnutí z režimu vyhledávání do režimu vysílání)
- iPROBE support
- Správa zařízení přes aplikaci PIEPS

GUIDE BT poskytuje další funkce pro maximální podporu při profesionálním použití:

- Funkce SCAN (PROHLEDÁVÁNÍ)
- Analogový režim
- Výběr oběti
- Skupinový pro-režim kontroly

**Lavinový pípák nechrání před lavinami!** Podrobná znalost lavinové prevence má stejně nepostradatelný význam jako pravidelný praktický nácvik hledání obětí v případě nouze. Následující postupy a tipy se vztahují pouze na speciální využití spolu s GUIDE BT / RECON BT od BLACK DIAMOND. Je nutné dodržovat základní pravidla chování ve stavu ohrožení – která jsou vysvětlena ve specializovaných publikacích a materiálech z lavinových kurzů.

S GUIDE BT / RECON BT od BLACK DIAMOND máte výrobek, který je nejmodernější z hlediska bezpečnosti a příjemného používání. Navzdory tomu může zařízení GUIDE BT / RECON BT od BLACK DIAMOND představovat riziko, pokud je použito nevhodně nebo nesprávně. Uvádíme možná nebezpečí v kapitole 2 a s bezpečnostními pokyny uvedenými v návodu k obsluze.

Tento návod k obsluze je určen k bezpečnému použití zařízení GUIDE BT / RECON BT od společnosti BLACK DIAMOND. Bezpečnostní pokyny v tomto dokumentu se musí vždy dodržovat.

Než použijete pípák GUIDE BT/ RECON BT od společnosti BLACK DIAMOND, musíte si přečíst tento návod k obsluze a porozumět mu.

Společnost Black Diamond Equipment neodpovídá za technické nebo tiskové chyby v tomto návodu k obsluze, ani nenese odpovědnost za škody způsobené přímo nebo nepřímo dodáním, provozem nebo používáním tohoto návodu k obsluze.

Autorská práva © Black Diamond Equipment, 09/2021

Tento překlad originální příručky je chráněn autorským právem. Všechna práva, zejména práva na reprodukci, distribuci a překlad, jsou vyhrazena. Žádná část tohoto dokumentu nesmí být bez písemného souhlasu společnosti Black Diamond Equipment reprodukována nebo uchovávána, zpracovávána, duplikována nebo distribuována elektronickými systémy v jakékoli formě (fotokopie, mikrofilm nebo jinou metodou). Porušením mohou vzniknout trestní sankce.

## 1.1 OZNAČENÍ

V souladu s platnými předpisy mohou být na GUIDE BT / RECON BT od BLACK DIAMOND nebo na obalu nalezeny následující značky:



Označení shody CE o splnění následujících směrnic EU: Viz Kapitola 7. Shoda s předpisy.

Označení shody UKCA o splnění následujících směrnic UK: Viz Kapitola 7. Shoda s předpisy.

Symbol pro oddělený elektronický odpad a oddělený ostatní odpad. Elektronický odpad navíc nepatří do směsného komunálního odpadu.

FCC ID

FCC ID: označuje shodu s částí 15 pravidel FCC.

IC ID

Identifikační číslo IC: označuje shodu s standardy RSS pro průmyslové kanály s výjimkou licencí Industry Canada.



Bluetooth® logo: Slovní ochranná známka a loga Bluetooth® jsou registrované ochranné známky ve vlastnictví Bluetooth SIG, Inc. a jakékoliv použití těchto známek společností společnosti Black Diamond Equipment je na základě licence. Ostatní ochranné známky a obchodní názvy patří příslušným vlastníkům.

SN

12-místné sériové číslo: identifikuje zařízení a slouží k registraci zařízení. První 4 číslice udávají rok a týden výroby.



Symbol recyklace.



Symbol baterie: udává typ baterie a správnou polohu.



Instruktažní piktogram, který doporučuje uživatelům přečtení návodu a varování.



Jméno značky BLACK DIAMOND.



Logo Black Diamond.

GUIDE BT

Příklad jména modelu.

## 1.2 ZÁRUKA

Informace obsažené v tomto návodu k obsluze popisují, ale nezaručují vlastnosti výrobku.

Záruka se nevztahuje na škodu způsobenou:

- nesprávným použitím,
- nedodržením návodu k obsluze,
- neoprávněné úpravy zařízení GUIDE BT / RECON BT značky BLACK DIAMOND,
- nesprávná práce se zařízením GUIDE BT / RECON BT značky BLACK DIAMOND,
- pokračování v používání zařízení GUIDE BT / RECON BT značky BLACK DIAMOND i přes známky opotřebení,
- neoprávněnými, nesprávně provedenými opravami,



- mimořádnými událostmi, vnějšími vlivy nebo vyšší mocí.

 **UPOZORNĚNÍ** Změny nebo úpravy, které výrobce výslovně neschválil, způsobí, že již nebudete moci zařízení používat.

### 1.3 ZÁRUČNÍ PODMÍNKY

Výrobce poskytuje 2 roky záruky na výrobní a materiálové vady GUIDE BT / RECON BT BLACK DIAMOND od data nákupu. Výjimkou jsou baterie, systém pro přenášení, poutko na ruku a sáček a také poškození způsobené nesprávným použitím nebo rozebráním výrobku neautorizovanými osobami. Jakékoliv další záruky a odpovědnost za následné poškození jsou výslovně vyloučeny. Při uplatnění záruky si do prodejny vezměte stvrzenku o nákupu a popis závady.

Zaregistruje svůj pípák GUIDE BT/ RECON BT od společnosti BLACK DIAMOND v aplikaci PIEPS (pro systémy iOS, Android) nebo na adrese [my.pieps.com](http://my.pieps.com) a získejte:

- prodloužení záruky ze 2 na 5 let!
- důležité informace o aktualizacích softwaru!

### 1.4 ADRESA A ZÁKAZNICKÁ PODPORA VÝROBCE

Black Diamond Equipment, Ltd. 2084 East 3900 South, Salt Lake City, UT 84124

Evropa: Black Diamond Equipment Hans-Maier-Straße 9, 6020, Innsbruck, Rakousko

V případě technických problémů kontaktujte podporu: [blackdiamondequipment.com](http://blackdiamondequipment.com)

### 1.5 ZAMÝŠLENÉ POUŽITÍ

Zařízení GUIDE BT / RECON BT od společnosti BLACK DIAMOND slouží jako vyhledávací zařízení pro oběti laviny (lavinový vysílač s přijímačem) pro lokalizaci osob pod nánosy a musí být použita pouze v souladu s určením. Jakékoliv jiné použití vyžaduje písemný souhlas společnosti Black Diamond Equipment. Nesprávné použití může ohrozit jednotlivce a způsobit poškození zařízení. Zařízení GUIDE BT / RECON BT od společnosti BLACK DIAMOND není automatické zařízení s částečně automatizovanými funkcemi – z tohoto důvodu může být zařízení GUIDE BT /RECON BT od společnosti BLACK DIAMOND uvedeno do provozu pouze po přečtení a pochopení dokumentace. Nepoužijete-li zařízení zamýšleným způsobem, budou odpovědnost a plnění ze záruky odmítnuty. Zařízení GUIDE BT / RECON BT od společnosti BLACK DIAMOND musí být provozováno pouze za podmínek popsanych v dokumentaci.

### 1.6 CÍLOVÁ SKUPINA A PŘEDCHOZÍ ZNALOSTI

Lavinový maják by měl být součástí lavinového nouzového vybavení každého, kdo se odváží ze zajištěné sjezdovky do otevřeného nezajištěného terénu (např. lyžařské zájezdy, freeriding, horské záchranné akce atd.).

Uživatelé GUIDE BT / RECON BT od společnosti BLACK DIAMOND musí splňovat následující podmínky:

- Přečíst si tento návod k obsluze a porozumět mu.
- Uživatelé se zrakovým postižením musí zajistit, aby si mohli bez problémů číst etikety a symboly, stejně

jako pokyny v dokumentaci.

- Pokud uživatelé s poruchou sluchu nemohou slyšet akustický signál, musí se ujistit, že mohou správně interpretovat indikace na displeji podle pokynů v návodu k obsluze.
- Pravidelné školení zajišťuje bezpečné a efektivní používání GUIDE BT / RECON BT od společnosti BLACK DIAMOND.

## 1.7 ZÁKLADNÍ PRAVIDLA

Zařízení GUIDE BT / RECON BT od společnosti BLACK DIAMOND splňuje současný stav techniky a platné zdravotní a bezpečnostní předpisy. Nesprávná obsluha nebo nesprávné použití však může ohrozit:

- život a zdraví uživatelů nebo třetích stran,
- BLACK DIAMOND GUIDE BT / RECON BT a majetek uživatele,
- účinné použití zařízení BLACK DIAMOND GUIDE BT / RECON BT.

## 1.8 TECHNICKÉ SPECIFIKACE

<b>Jméno</b>	Zařízení GUIDE BT / RECON BT od společnosti BLACK DIAMOND
<b>Vysílací frekvence</b>	457 kHz
<b>Síla pole</b>	max. 7 dB $\mu$ A/m (2,23 $\mu$ A/m) ve vzdálenosti 10 m
<b>Vysílací frekvence Bluetooth®</b>	2,402–2,480 GHz
<b>Vysílací výkon Bluetooth®</b>	0 dBm
<b>Zdroj napájení</b>	3 x alkalická baterie (AAA) LR03 1,5 V nebo 3 x lithiová baterie (AAA) FR03 1,5 V
<b>Životnost baterie</b>	400/200 h (alkalická) 600/300 h (lithiová)
<b>Šířka pásma vyhledávání</b>	60 m
<b>Rozměry (D x Š x V)</b>	118 x 76 x 29 mm
<b>Hmotnost</b>	230/220 g (vč. baterií)
<b>Rozsah teplot</b>	-20 °C až +45 °C (-4 °F až +113 °F)
<b>Rozsah teplot skladování</b>	-25 °C až +70 °C (-13 °F až +158 °F)

## 2. BEZPEČNOST

Tento návod k obsluze je strukturován v souladu s platnými předpisy EU a obsahuje bezpečnostní pokyny. Každý člověk je osobně zodpovědný za dodržování bezpečnostních pokynů. Tato kapitola obsahuje všechny informace týkající se bezpečnosti.

Pokud by bylo něco nejasné nebo těžko pochopitelné, obraťte se na náš tým podpory.

### 2.1 SIGNÁLNÍ SLOVA POUŽÍVANÁ V BEZPEČNOSTNÍCH POKYNECH



#### **NEBEZPEČÍ**

**Bezprostřední ohrožení života jednotlivců**

*Bezpečnostní pokyny se signálním slovem NEBEZPEČÍ naznačují bezprostřední ohrožení života a zdraví jednotlivců!*

- ▲ VAROVÁNÍ** *Riziko zranění osob (vážná zranění) a možná materiální škoda*  
*Bezpečnostní pokyny se signálním slovem VAROVÁNÍ naznačují nebezpečnou situaci, která by mohla ovlivnit zdraví jednotlivců.*
- ▲ VÝSTRAHA** *Riziko materiální škody a možné menší riziko zranění*  
*Bezpečnostní pokyny se signálním slovem VÝSTRAHA naznačují nebezpečnou situaci, která by mohla ovlivnit zdraví jednotlivců.*
- UPOZORNĚNÍ** *Tento symbol s textem POZNÁMKA označuje podpůrné informace.*

## 2.2 OBECNÁ BEZPEČNOSTNÍ PRAVIDLA A POVINNOSTI

Následující bezpečnostní pravidla a povinnosti platí obecně pro použití zařízení GUIDE BT / RECON BT od společnosti BLACK DIAMOND:

- Přípravek GUIDE BT / RECON BT od společnosti BLACK DIAMOND smí být používán pouze v dokonalém stavu.
- Je zakázáno měnit nebo pozměňovat pípák GUIDE BT/ RECON BT od společnosti BLACK DIAMOND bez písemného souhlasu společnosti Black Diamond Equipment.
- Nepokoušejte se opravit poškození nebo poruchy bez oprávnění. Místo toho kontaktujte naši podporu, která vám řekne, jak postupovat. Zařízení GUIDE BT / RECON BT od společnosti BLACK DIAMOND nesmí být používáno, dokud nebylo poškození/špatná funkce opravena.
- Bezpečnostní a provozní pokyny v tomto dokumentu musí být vždy dodržovány.

## 2.3 ZBYLÁ RIZIKA | VAROVÁNÍ

Přestože byl GUIDE BT / RECON BT od společnosti BLACK DIAMOND navržen s maximální péčí a byly vzaty v úvahu všechny skutečnosti týkající se bezpečnosti, mohou existovat zbytková rizika, která musí být vyhodnocena pomocí posouzení rizik. Všechna zbytková rizika a varování z posouzení rizik jsou uvedena v této kapitole.

- ▲ NEBEZPEČÍ** *Nebezpečí ztráty přístroje*  
*Vždy noste přístroj v přiloženém systému pro přenášení! Vždy mějte zařízení připojené šňůrkou!*
- ▲ NEBEZPEČÍ** *Riziko neuskutečnění přenosu do zařízení kvůli povolenému připojení Bluetooth*  
*Režim Bluetooth je určen pouze pro správu zařízení a výcvikový režim. Nikdy nepoužívejte režim Bluetooth v lavinovém terénu!*
- ▲ NEBEZPEČÍ** *Nebezpečí ztráty přístroje během měření úhlu sklonu*  
*Přestože zařízení GUIDE BT udržuje vysílání, zatímco inklinometr je aktivní, funkce by měla být použita pouze z důvodu tréninku. Nikdy nepoužívejte režim inklinometr v lavinovém terénu!*
- ▲ NEBEZPEČÍ** *Nebezpečí výbuchu baterie v důsledku nesprávných typů baterií nebo poškozených baterií*  
*Používejte pouze baterie typu „alkalické (AAA) LR03 1,5 V 3x, lithiové (AAA) FR03 1,5 V“!*  
*Nikdy nepoužívejte poškozené baterie!*  
*Použití lithiových baterií se musí potvrdit v aplikaci PIEPS!*
- ▲ NEBEZPEČÍ** *Nebezpečí nesprávného čtení kapacity baterie v důsledku nesprávných typů baterií*

*Používejte pouze baterie typu „alkalické (AAA) LR03 1,5 V 3x, lithiové (AAA) FR03 1,5 V“!  
Použití lithiových baterií se musí potvrdit v aplikaci PIEPS!*

**⚠ VAROVÁNÍ** ***Nebezpečí poškození sluchu v důsledku vysoké úrovně hluku!***  
*Nikdy nedržte zařízení přímo u ucha! Doporučuje se minimální vzdálenost 50 cm.*

**⚠ VÝSTRAHA** ***Nebezpečí rozdrčení***  
*Buďte si vědomi rizika drčení při použití posuvníků!*

**⚠ VÝSTRAHA** ***Nebezpečí poruchy zařízení nebo poškození způsobené extrémními teplotami***  
*Nevystavujte přístroj extrémním teplotám mimo provozní limity! Uchovávejte přístroj chráněný před přímým slunečním zářením! Extrémní teploty mohou způsobit poruchu nebo poškození!*

**UPOZORNĚNÍ** *Uživatel si musí přečíst návod k použití!*

### **3. BALENÍ**

- 1x GUIDE BT/ RECON BT od společnosti BLACK DIAMOND
- 3 x Alkalická baterie (v přihrádce na baterii)
- 1x Popruhy pro přenášení GUIDE BT / RECON BT od společnosti BLACK DIAMOND
- 1x Ruční smyčka (pouze Guide BT)
- 1 x úvodní příručka

Po rozbalení zkontrolujte, že je obsah kompletní a nepoškozený. Pokud je to nutné, obraťte se na místo prodeje nebo náš tým podpory.

Správné odstranění obalů je ekologicky šetrné (papír do papíru, plasty do plastů atd.).

## 4. OBECNÝ POPIS

### 4.1 KOMPONENTY

GUIDE BT

RECON BT

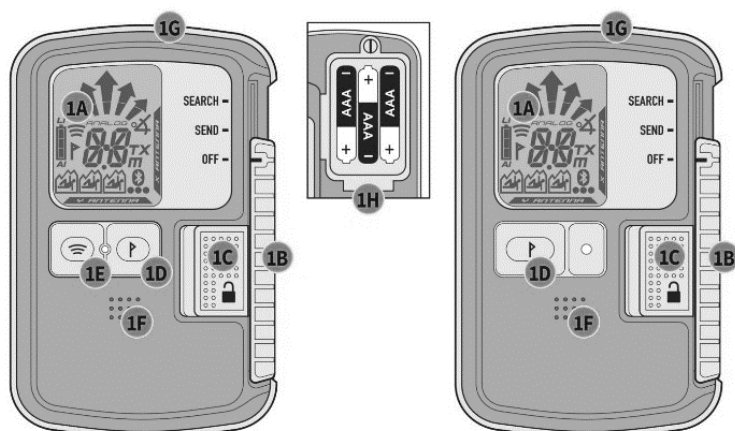

- (1A) LCD displej (podsvícení)
- (1B) Přepínač OFF/SEND/SEARCH
- (1C) Pojistný zámek
- (1D) Tlačítko MARK (OZNAČIT)
- (1E) Tlačítko SCAN\* (PROHLEDÁVAT)
- (1F) Reproduktor
- (1G) LED kontrolka vysílání
- (1H) Příhrádka na baterii



- (2A) Ukazatel směru
- (2B) Ukazatel vzdálenosti
- (2C) Symbol vysílání
- (2D) Kapacita / typ baterie
- (2E) MARK (OZNAČIT) (možné označení)
- (2F) Aktivní vysílací anténa
- (2G) Počet zasypaných osob (1-3)
- (2H) Počet zasypaných osob (4 nebo více)
- (2J) Vysílač označený
- (2K) Bluetooth aktivní
- (2L) Režim sklonoměru\*
- (2M) Režim TX600\*
- (2N) Režim SCAN\* (PROHLEDÁVÁNÍ)
- (2P) Analogový režim\*
- (2Q) Symbol metru pro režim SCAN / analogový režim\*

\* pouze GUIDE BT

### 4.2 SYSTÉM PRO PŘENÁŠENÍ

Společnost BLACK DIAMOND doporučuje používat dodaný systém pro přenášení (3A). Abyste ochránili displej majáku, noste maják displejem k tělu (3B). LED kontrolka vysílání (1G) je vidět v okně pouzdra (3C).

Příložená ruční smyčka (pouze Guide BT) je určena pro školení.



#### **⚠ NEBEZPEČÍ** *Nebezpečí ztráty přístroje*

*Vždy noste přístroj v přiloženém systému pro přenášení! Vždy mějte zařízení připojené šňůrkou!*

## 4.3 ZAPNUTÍ | VLASTNÍ KONTROLA | REŽIM VYSÍLÁNÍ

Zapnutí: Posuňte pojistný zámek (1C) doleva a přepínač (1B) nahoru do polohy SEARCH (VYHLEDÁVÁNÍ). Potom uvolněte pojistný zámek (1C) a posuňte přepínač (1B) dolů, až zapadne do polohy SEND (VYSÍLÁNÍ).

Na displeji se zobrazí verze firmwaru, kapacita baterie, průběh automatické kontroly (4A), výsledek automatické kontroly (4B), odpočet kontroly skupiny (4C) a nakonec displej vysílání s aktivní vysílací anténou (4D).

Přístroj je teď v režimu vysílání, bliká LED kontrolka vysílání (1G).

**UPOZORNĚNÍ** *Během automatické kontroly by měla být dodržena minimální vzdálenost 5 m od ostatních zařízení a všech elektronických, magnetických a kovových zdrojů rušení.*

**⚠ NEBEZPEČÍ** *Zajištění přepínače ve správné poloze vždy zkontrolujte i fyzicky. Posuvný přepínač se nesmí posouvat, pokud není uvolněný zámek přepínače.*

Pokud je vlastní kontrola úspěšná, na displeji se zobrazí „OK“ (4B). V případě výstrahy zařízení zazní varovný signál a na displeji se zobrazí „E“ v kombinaci s číslem (4E). Kódy chyb naleznete v [kapitole 6.1](#).

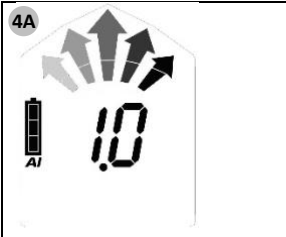
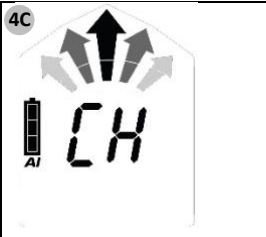
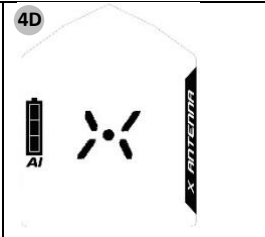
				
Verze firmwaru Kapacita / typ baterie (AL = alkalická, LI = lithiová)	Automatická kontrola ok	Rozšířená kontrola odpočítávání	Displej VYSÍLÁNÍ	Chyba vlastní kontroly

### Send-Vibra

Navíc zařízení GUIDE BT poskytuje potvrzení režimu haptického odeslání (10x vibrace).

Ve výchozím nastavení je tato funkce aktivní a lze ji deaktivovat ve správci zařízení PIEPS APP.



## 4.4 KONTROLA SKUPINY

I přes komplexní automatickou kontrolu, je nutné před každou túrou provést kontrolu pípáku (kontrola vysílání a příjmu)! GUIDE BT / RECON BT od společnosti BLACK DIAMOND poskytuje funkci kontrola skupiny. V režimu kontroly skupiny je dosah příjmu omezen na 1 m.

	<b>Běžná kontrola skupiny</b> Zařízení GUIDE BT / RECON BT od společnosti BLACK DIAMOND Kontrola: frekvence	<b>Rozšířená kontrola skupiny</b> pouze GUIDE BT Kontrola: frekvence/puls/období
Start	Stiskněte a podržte tlačítko MARK (OZNAČIT) (1D) během odpočítávání kontroly skupiny (CH)	Stiskněte a podržte tlačítko SCAN (PROHLEDÁVAT) (1E) během odpočítávání kontroly skupiny (CH)
Výsledek	<ul style="list-style-type: none"> <li>„Označení vzdálenosti“ = OK</li> <li>„ER“ = chyba (frekvence není v souladu s normou)</li> </ul>	<ul style="list-style-type: none"> <li>„OK“ = OK</li> <li>„ER“ = chyba (jeden nebo více parametrů vysílání není v souladu s normou)</li> </ul>
Konec	Uvolněte tlačítko	

Pravidelná kontrola skupiny je dostatečná pro kontrolu moderních digitálních zařízení se 3 anténami. Rozšířená kontrola skupiny je doporučena pro kontrolu starých zařízení (analogových zařízení s jednou anténou).

#### Pravidelná kontrola skupin na displeji



Zařízení nevysílá nebo je příliš velká vzdálenost (> 1 m)



Čtení vzdálenosti: vysílací zařízení a frekvence podle normy

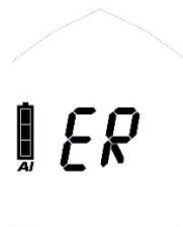

Zařízení vysílá, ale frekvence není v souladu s normou

#### Rozšířená kontrola skupin na displeji



Zařízení nevysílá nebo je příliš velká vzdálenost (> 1 m)



Čtení vzdálenosti: zařízení vysílá a všechny vysílací parametry podle normy

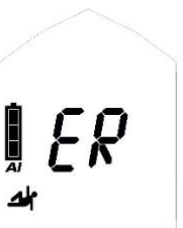

Zařízení vysílá, ale jeden nebo více parametrů vysílání není v souladu s normou



Více než jeden signál v rozmezí 1 m => zvýšit vzdálenost



Kontinuální vlnová indikace | staré zařízení (viz [kapitola 4.8.6](#))

#### Skupinový pro-režim kontroly

Zařízení GUIDE BT kromě toho zajišťuje režim Pro-Mode. Režim Pro-Mode umožňuje kontrolu vysílání a také kontrolu příjmu bez opuštění režimu kontrola skupiny. Ve výchozím nastavení je tato funkce neaktivní a lze ji aktivovat ve správci zařízení PIEPS APP.



- Nakloňte zařízení GUIDE BT směrem dolů pro vysílání v režimu kontroly skupiny
- Nakloňte zařízení GUIDE BT směrem nahoru pro příjem v režimu skupinové kontroly



Pro-režim SEARCH (vyhledávat)

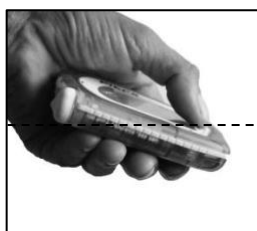

Pro-režim SEND (vysílat)

(viz obrázek)

### Plná kontrola lavinového majáku s režimem Pro-Mode

#### (1) Kontrola příjmu

Vedoucí skupiny => Pro-Mode režim SEND (vysílání):  
zařízení vysílá?

Všechny ostatní => režim vyhledávání: zařízení přijímá?

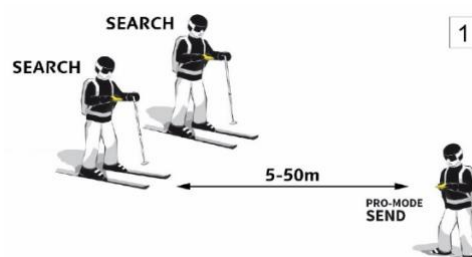

#### (2) Kontrola vysílání

Vedoucí skupiny => Pro-Mode režim SEARCH (vyhledávání):  
zařízení vysílá?

Všechny ostatní => režim vyhledávání: zařízení vysílá?

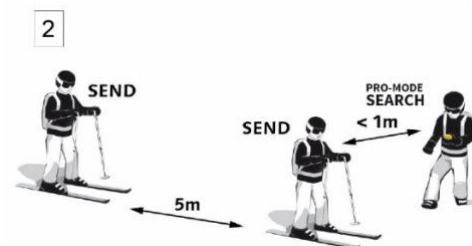

**UPOZORNĚNÍ** Kontrola příjmu může být kombinována se zkouškou dosahu výběrem velké vzdálenosti (50 m).

## 4.5 UŽITEČNÉ FUNKCE NA POZADÍ

Maximální podpora na pozadí v režimu odesílání a režimu vyhledávání!

### 4.5.1 Ochrana před rušením

- Přepínač Auto-Antenna-Switch | ochrana v režimu vysílání  
Pokud je vysílací anténa ovlivněna vnějším rušením, druhá anténa převezme funkci vysílání. Zařízení GUIDE BT / RECON BT od společnosti BLACK DIAMOND vždy vysílá s nejvyšším možným signálem!
- Signal Verification | Ochrana v režimu vyhledávání  
Je indikován pouze ověřený signál 457 kHz. Zařízení GUIDE BT / RECON BT od společnosti BLACK DIAMOND skvěle filtruje tzv. ghostové signály!

#### Doporučení pro externí rušení a vzdálenost

Veškeré lavinové pípáky jsou velmi citlivé na elektrické a magnetické zdroje rušení. Vzhledem k tomu všichni výrobci doporučují dodržovat minimální vzdálenost od elektronických, magnetických a kovových zdrojů rušení (mobilní telefon, rádio, klíče, magnetické uzávěry atd.):

**Minimální vzdálenost v režimu vysílání: 20 cm | Minimální vzdálenost v režimu vyhledávání: 50 cm**



#### 4.5.2 PIEPS iPROBE-Support

Pípáky s podporou iPROBE-support\* se při snímání pomocí elektronické sondy PIEPS iPROBE automaticky deaktivují. Tím se zabrání překrývání signálu a na displeji přijímajícího pípáku se automaticky zobrazí další nejsilnější signál. Maximální podpora při několika lavinových závalech!

- Podpora iPROBE-support je automaticky aktivována na lavinových vyhledávačích s verzí firmwaru V1.1 nebo nižší.
- Podpora iPROBE-support je automaticky deaktivována na lavinových vyhledávačích s verzí firmwaru V1.2 nebo vyšší a lze ji aktivovat pomocí aplikace PIEPS.

*\* Pípáky s podporou iPROBE-support: ZAŘÍZENÍ GUIDE BT/RECON BT OD SPOLEČNOSTI BLACK DIAMOND, PIEPS PRO BT/POWDER BT, PIEPS MICRO, PIEPS DSP PRO/SPORT/PRO ICE, PIEPS DSP STANDARD/TOUR ≥ v5.0, PIEPS FREERIDE.*

## 4.6 VYSÍLÁNÍ ⇔ VYHLEDÁVÁNÍ

Posuňte pojistný zámek (1C) doleva a přepínač (1B) nahoru do polohy SEARCH (VYHLEDÁVÁNÍ).

## 4.7 VYHLEDÁVÁNÍ ⇔ VYSÍLÁNÍ

Posuňte přepínač (1B) dolů, až zapadne do polohy SEND (VYSÍLÁNÍ).

### 4.7.1 Sekundární lavina | automatické přepnutí Auto-Search-to-Send



Zařízení GUIDE BT / RECON BT od společnosti BLACK DIAMOND poskytuje funkci Auto-Search-to-Send (automatické přepnutí z vyhledávání na vysílání). Ve výchozím nastavení je tato funkce neaktivní a lze ji aktivovat ve správci zařízení aplikace PIEPS. Když je funkce aktivovaná, přístroj se po určité době bez pohybu (zасыпání) automaticky přepne z režimu vyhledávání do režimu vysílání.

Tato funkce poskytuje následující vlastnosti:

- Pohybově řízená inicializace
- Krátký spínací časový limit
- Dlouhá varovná fáze s výstrahou a odpočítáváním před přepnutím
- Pokračující pohotovost, i po přepnutí

### 4.7.2 Provoz

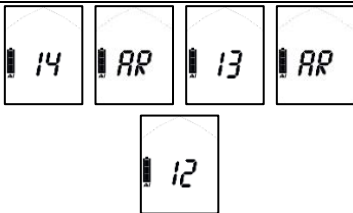
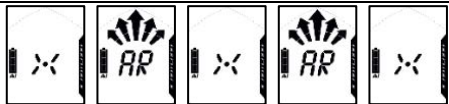
Když je v režimu vyhledávání aktivovaná funkce automatického přepnutí mezi režim, pak po předem stanovené době a bez pohybu spustí vysílač proces automatického přepnutí mezi režimy. Jak je uvedeno níže spustí se odpočet se zvukovým signálem. Při stisknutí tlačítka MARK během odpočtu se hodiny resetují a vysílač zůstane v režimu vyhledávání. Při zachycení signálu během odpočtu se resetuje také časovač a vysílač zůstane v režimu vyhledávání.

Funkce pípáku	VYHLEDÁVÁNÍ	VAROVÁNÍ	VYSÍLÁNÍ
Indikace na displeji	Displej vyhledávání		
Zvuk	Vyhledávání zvuku		
Ruční zvuk		Zapněte přístroj nebo stiskněte tlačítko MARK	Vypněte přístroj nebo nastavte do režimu odesílání
		<b>POČÁTEČNÍ VAROVÁNÍ</b>	<b>PŘEPNUTÍ DO REŽIMU VYSÍLÁNÍ</b>
Nastavení 1 (60 s)		0:30 min	1:00 min
Nastavení 2 (90 s)		1:00 min	1:30 min
Nastavení 3 (120 s)		1:30 min	2:00 min

## 4.8 REŽIM VYHLEDÁVÁNÍ | STRATEGIE VYHLEDÁVÁNÍ

### 4.8.1 V případě nouze

Zavalená osoba má největší šanci, že bude zachráněna účinnou záchranou společníka. V případě nehody platí následující: ZACHOVEJTE KLID, BUĎTE POZORNÍ, BDĚLÍ A JEDNEJTE KOORDINOVANĚ!

#### (1) Zachovejte klid a získejte přehled

- Existují další rizika?
- Kolik obětí?
- Určete primární oblast vyhledávání!

#### (2) Provedte krátký tísňový hovor

- EU 112, AT 140, CH 1414, IT 118, FR 15, NA 911

#### (3) Provedte vyhledávání osob pod závalem

- Hledání signálu (oči + uši, pípák)
- Hrubé vyhledávání (počínaje počátečním signálem)
- Jemné vyhledávání (blíže než 5 m na povrchu)
- Označování (systematické sondování)

#### (4) Systematické kopání

#### (5) První pomoc

#### (6) Záchrana

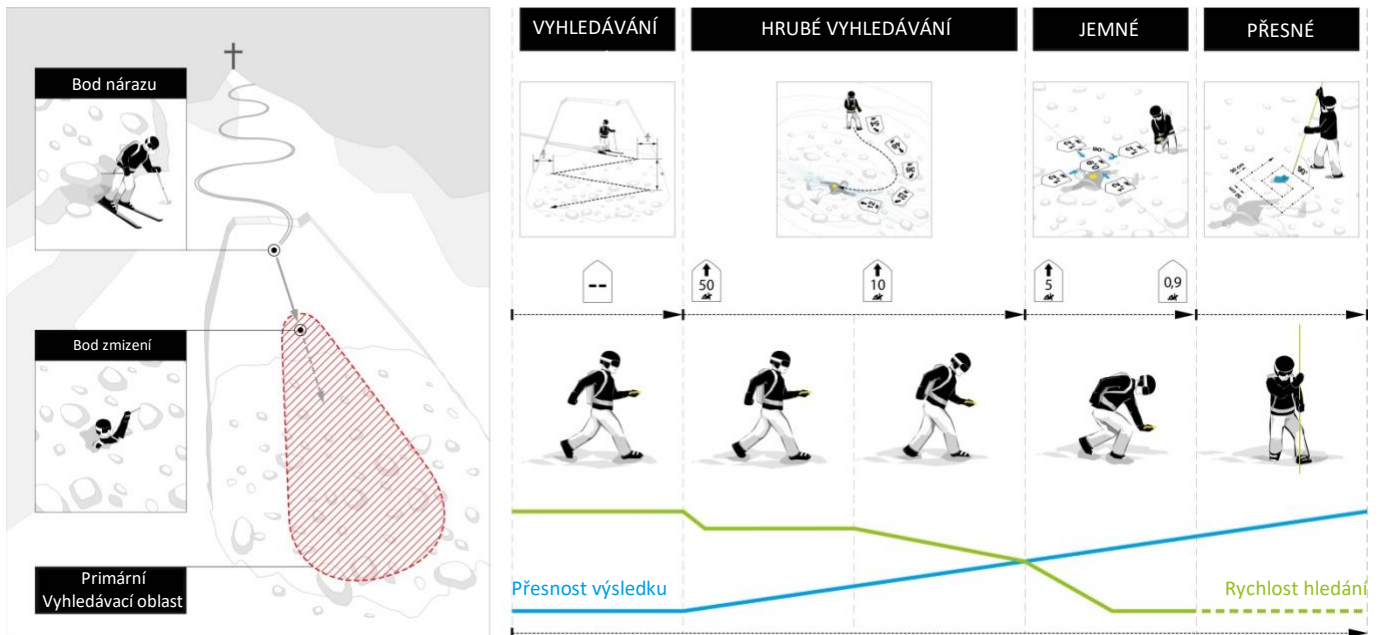

#### 4.8.2 Vyhledávání signálu

Začněte hledat v primární oblasti vyhledávání počáteční detekci signálu, stejně jako pro vizuální / akustické signály. Zařízení GUIDE BT / RECON BT od společnosti BLACK DIAMOND má kruhový přijímací rozsah, který umožňuje správnou indikaci směru a vzdálenosti od místa detekce počátečního signálu – specifická metoda jako otočení/otáčení není nutná. Všechny signály závalů, které jsou v rámci maximálního rozsahu příjmu, jsou přijímány současně.

Rychle projděte šířku pásma vyhledávání v oblasti vyhledávání. Doporučená šířka pásma vyhledávání pro GUIDE BT / RECON BT od společnosti BLACK DIAMOND je 60 m. Na displeji se zobrazí „no signal“ (žádný signál).

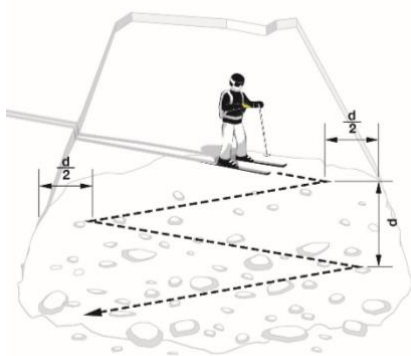
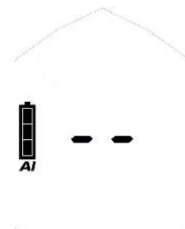

Jeden záchranář s lyžemi  
pro vyhledávání signálu  
 $d$  = šířka pásma vyhledávání

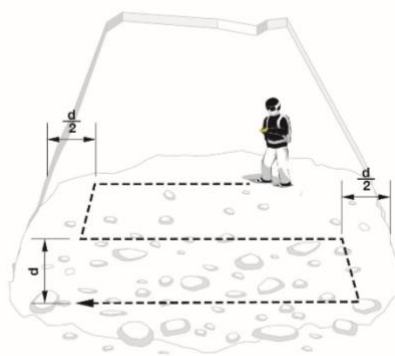

Jeden záchranář pěšky  
pro vyhledávání signálu

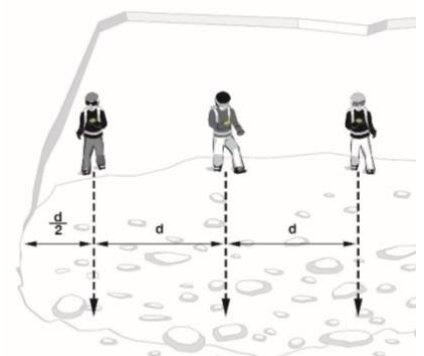

Více záchranářů  
pro vyhledávání signálu

**UPOZORNĚNÍ** *Všichni účastníci včetně pozorovatelů musí přepnout zařízení do režimu vyhledávání (nebo do pohotovostního režimu)! Dodržujte také doporučení pro vzdálenost od vnější interference!*

Jakmile jsou signály přijaty, na displeji se zobrazí vzdálenost a směr k nejsilnějšímu signálu. Počet obětí nacházejících se v rámci přijímacího rozsahu je indikován počtem postav osob.

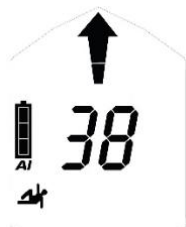

jedna



dvě

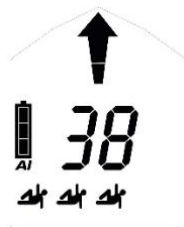

tři

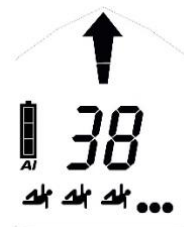

čtyři nebo více

#### **Vibrace při detekci počátečního signálu**

Zařízení GUIDE BT poskytuje dodatečnou haptickou podporu vibrací při detekci počátečního signálu. To umožňuje záchranářům soustředit se na vyhledávání pomocí vizuálního povrchu během vyhledávání signálu.



#### **4.8.3 Hrubé vyhledávání**

Sledujte rychle směrovou šipku a zkontrolujte, zda je snížena vzdálenost. Změňte směr vyhledávání o 180° v případě rostoucí vzdálenosti.

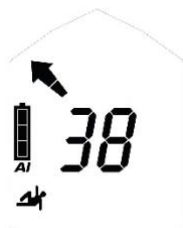
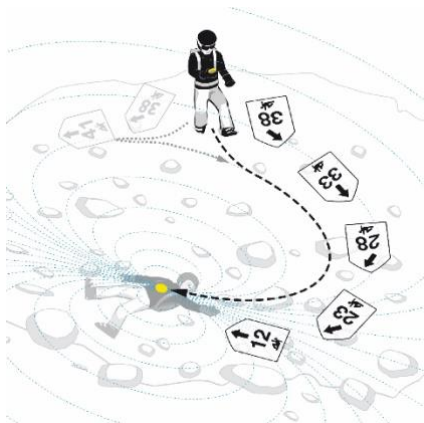

Otočení vlevo

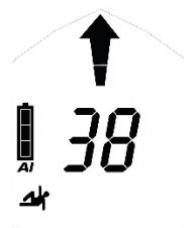

Pohyb rovně

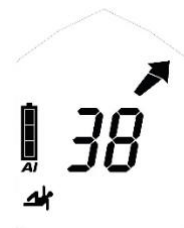

Otočení vpravo

**UPOZORNĚNÍ** *Pracujte klidně a soustředte se v režimu vyhledávání.*

*Vyvarujte se prudkých pohybů!*

#### **4.8.4 Jemné vyhledávání**

Ze vzdálenosti 5 m by měla být rychlost vyhledávání výrazně snížena (50 cm/s). Současně začněte pracovat blízko povrchu sněhu. Aby nedošlo během jemného vyhledávání nejasnostem, indikátor směru zmizí pod vzdálenost 2 m. Rychle snižte rychlost vyhledávání a pomocí krokových pohybů najděte polohu nejmenší vzdálenosti. Výstup dynamického akustického signálu podporuje jemné vyhledávání: čím blíže je, tím vyšší/rychlejší.

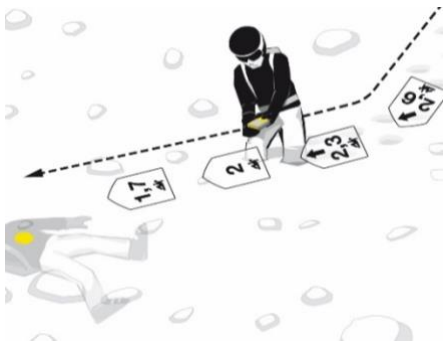

Provedte přesné nastavení směru před zmizením šipky směru! Pak se přesunete k vysílacímu pípáku v nejlepší poloze spojky a ušetříte čas během křížových pohybů.



Pohybujte pípákem pomalu a rovnoměrně rychlostí asi 10 cm/s, držte jej rovně blízko povrchu a neotáčejte zařízení. Vyhledejte podél osy Y, určete nejnižší hodnotu a potom pokračujte podél osy X. Vždy se přesuňte za nejnižší bod, abyste ověřili tendenci vzdálenosti. Označte bod nejmenší vzdálenosti a počátek vyhledávání.

#### 4.8.5 Přesné dohledání

Začněte v místě nejmenší vzdálenosti. Vždy sondujte kolmo k povrchu. Použijte spodní ruku jako „vodítko sondy“, abyste zajistili, že sonda bude sledovat stabilní cestu. Postupujte podle osvědčeného systému, dokud nebudete nenařít na nález. Vykomunikujte nález se společníky. Zanechte kontrolní sondu zavedenou pro navedení lopaty nebo bagru.

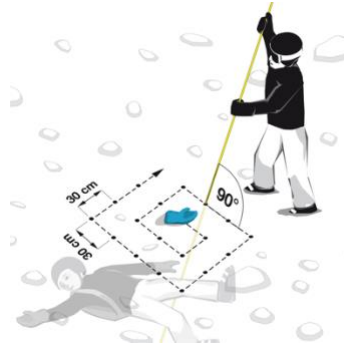

#### 4.8.6 Několikanásobná zavalení | funkce MARK (označení)

Více zasypaných osob je na displeji jasně označeno počtem malých postaviček (2G, 2H).

Označení je možné ze vzdálenosti 5 m a je indikováno symbolem MARK (ZNAČKY) (2E). Krátce stiskněte tlačítko MARK (označit) (1D) a „skryjte“ lokalizovaný vysílač. Úspěšné označení se potvrdí rámečkem kolem postavičky (2J). Na displeji se pak zobrazí směr/vzdálenost k dalšímu nejsilnějšímu signálu v dosahu příjmu. Není-li v rámci přijímacího rozsahu další signály, na displeji se zobrazí „žádný signál“.



před označením



po označení



Zrušení označení jednoho signálu: stiskněte tlačítko MARK (1D) po dobu 3 sekund.

Zrušení všech: přepněte do režimu odesílání a poté zpět do režimu vyhledávání. Pomocí programu GUIDE BT můžete také použít funkci SCAN pro úplný reset.

### Kontinuální vlnová indikace | staré zařízení

Staré analogové vysílače vysílají nepřetržitou vlnu kromě pulzního signálu. Abyste minimalizovali náraz, doporučuje se po označení takového vysílače pár kroků poodstoupit.



*Signál bez kontinuální vlny*



*Signál s nepřetržitou vlnou*

Zařízení GUIDE BT / RECON BT od společnosti BLACK DIAMOND identifikuje průběžnou vlnu a podporuje vizuálně blikajícími lidskými postavami.



## 4.9 FUNKCE ZAŘÍZENÍ GUIDE BT

### 4.9.1 Podpora vibrací

Send-Vibra: viz [kapitola 4.3](#).

Vibrace při detekci počátečního signálu: viz [kapitola 4.8.2](#).

### 4.9.2 Rozšířená skupinová kontrola & Pro-Mode režim

Viz [kapitola 4.4](#).

### 4.9.3 Nastavení rozsahu označení

Ve správci zařízení aplikaci PIEPS APP může být rozsah značek změněn z 5 m (výchozí) na 20 m nebo na max. rozsah.

#### 4.9.4 Inklinometr

Integrovaný třírozměrný inklinometr můžete použít k rychlé kontrole sklonu:

- Položte lyžařskou tyčku do linie svahu v bodě svahu, který chcete měřit.
  - Stiskněte tlačítko SCAN (1E) na 3 sekundy v režimu odesílání.
  - Položte své zařízení GUIDE BT vedle lyžařské tyčky a přečtěte požadovanou hodnotu.
- Po 20 sekundách se displej přepne zpět do režimu odesílání.

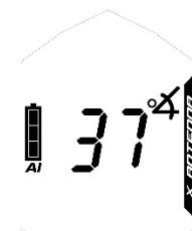

#### **NEBEZPEČÍ** *Nebezpečí ztráty přístroje během měření úhlu sklonu*

*Přestože zařízení GUIDE BT udržuje vysílání, zatímco inklinometr je aktivní, funkce by měla být použita pouze z důvodu tréninku. Nikdy nepoužívejte režim inklinometr v lavinovém terénu!*

#### 4.9.5 SCAN & výběr obětí

K dispozici jsou dva režimy SCAN:

Pravidelný SCAN poskytuje hrubý přehled o závalové situaci tím, že udává počet obětí v určitých vzdálenostech. Toto je výchozí nastavení. Podrobný SCAN zobrazuje směr a vzdálenost pro každou oběť a umožňuje výběr obětí. Výchozí nastavení lze změnit ve správci zařízení PIEPS APP.

##### Pravidelný SCAN

Stiskněte tlačítko SCAN (1E) v režimu vyhledávání. Zařízení GUIDE BT skenuje celý rozsah příjmu a zobrazí přehled. Během skenování se nepohybujte a držte přístroj stabilně.

- čtení 1: celkový počet obětí do 5 m
- čtení 2: celkový počet obětí do 20 m
- čtení 3: celkový počet obětí do 60 m

Režim SCAN se automaticky ukončí, ale může být také přerušeno stisknutím jiného tlačítka SCAN.

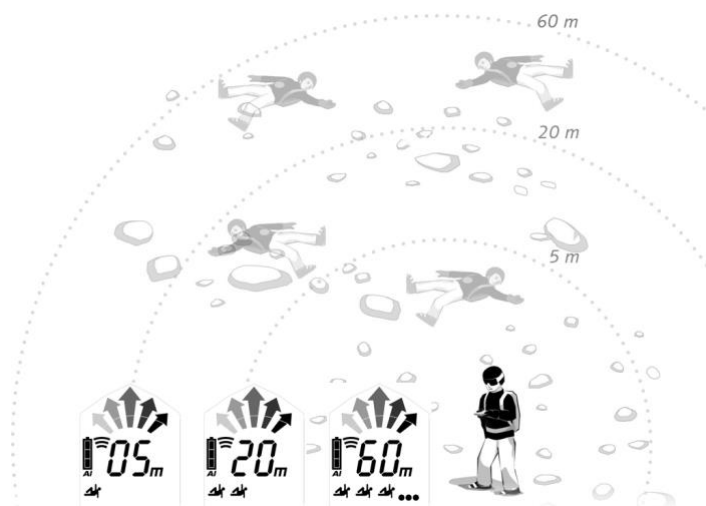

##### Detailní SCAN & výběr obětí

Stiskněte tlačítko SCAN (1E) v režimu vyhledávání. Zařízení GUIDE BT skenuje celý rozsah příjmu a končí označením směru a vzdálenosti k první oběti.

Použijte funkci MARK (označit) (1D) pro procházení nejbližších 3 obětí. Vybraná část je obklopena (2J) - postupujte podle směru/vzdálenosti. Funkce MARK (označit) není v tomto režimu dostupná.

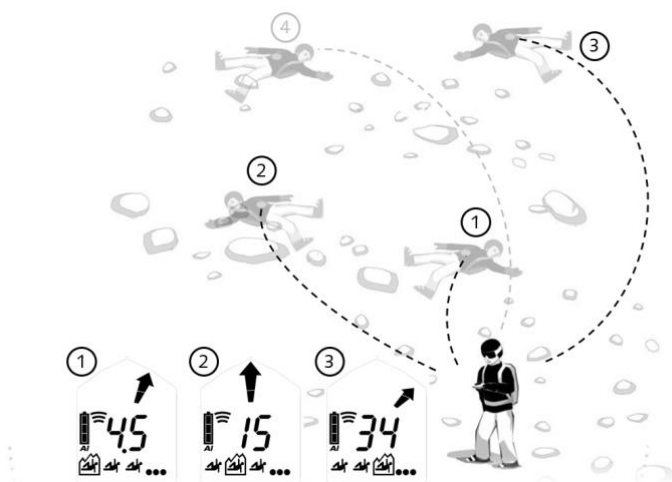



Stiskněte tlačítko SCAN pro ukončení režimu podrobného skenování a pro návrat do běžného režimu vyhledávání.

#### 4.9.6 Analogový režim

Analogový režim lze použít pro specifické vyhledávací strategie i pro demo důvody (pozice spojky).

Ve výchozím nastavení je tato funkce neaktivní a lze ji aktivovat ve správci zařízení PIEPS APP.

Stiskněte tlačítko SCAN (1E) na 3 sekundy v režimu vyhledávání. Analogový režim začíná největším rozsahem.

Chcete-li snížit rozsah, použijte funkci SCAN. Použijte funkci MARK (označení) pro zvýšení rozsahu.

Stiskněte tlačítko SCAN na 3 sekundy pro ukončení analogového režimu a pro návrat do běžného režimu vyhledávání.



#### 4.9.7 Režim TX600

Režim TX600 umožňuje detekci PIEPS TX600 – jde o mini vysílač pro psy/zařízení pracující s frekvencí 456 kHz.

**Start režim TX600:** Stiskněte tlačítko MARK (označení) (1D) SCAN (1E) současně na 3 sekundy v režimu vyhledávání. Na displeji se zobrazí „TX“ (2M). Postupujte podle vyhledávacích fází jako obvykle, ale použijte sníženou šířku vyhledávání 20 m. Funkce MARK(označení) lze také použít obvyklým způsobem, režim SCAN a analog nejsou v režimu TX dostupné.

**Ukončit režim TX600:** Stiskněte současně tlačítka MARK (označit) a SCAN na dobu 3 sekund. Nebo přepněte do režimu odesílání a poté zpět do režimu vyhledávání. Indikátor „TX“ zmizí a zařízení GUIDE BT znovu přijímá signály o 457 kHz.

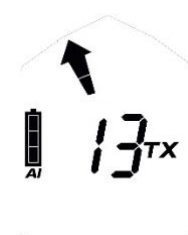

**UPOZORNĚNÍ**      *Doporučená šířka vyhledávacího proužku v režimu TX600 je 20 m.*

## 5. SPRÁVA ZAŘÍZENÍ POMOCÍ APLIKACE PIEPS

Bluetooth a aplikace PIEPS umožňují přímou správu zařízení (např. aktualizace softwaru) a kromě toho poskytují užitečný režim pro výcvik.

Získejte aplikaci PIEPS (v obchodech Android Play Store, iOS App Store), připojte svůj pípák GUIDE BT/ RECON BT od společnosti BLACK DIAMOND a využívejte všechny funkce!

Aktivujte Bluetooth stiskem tlačítka MARK (OZNAČIT) (1D) při zapnutí pípáku.



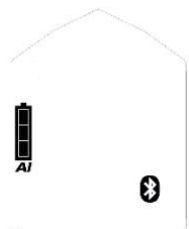

Bluetooth aktivován



Připojeno k mobilnímu zařízení

**⚠ NEBEZPEČÍ** *Riziko neuskutečnění přenosu do zařízení kvůli povolenému připojení Bluetooth*  
*Režim Bluetooth je určen pouze pro správu zařízení a výcvikový režim. Nikdy nepoužívejte režim Bluetooth v lavinovém terénu!*

Nastavení jsou k dispozici pro následující funkce:

<i>Funkce</i>	<i>RECON BT</i>	<i>GUIDE BT</i>	
Typ baterie (alkalické/lithium)	✓	✓	
Časový limit pro automatické přepnutí Auto-Search-to-Send (60 s/90 s/120 s)	✓	✓	
Kontrola skupiny ON/OFF	✓	✓	
Kontrola skupiny režim Pro-Mode ON/OFF (ZAP/VYP)		✓	
Send-Vibra ON/OFF		✓	
Analogový režim ON/OFF		✓	
Režim scan (regulérní/detailní)		✓	
Rozsah označení (5 m / 20 m / maximální rozsah)		✓	

**Další užitečný obsah v aplikaci PIEPS:**

- Tréninkové scénáře
- Základní znalost
- Aktualizace softwaru
- Manuály

## 6. ODSTRAŇOVÁNÍ PROBLÉMŮ, ÚDRŽBA, SKLADOVÁNÍ, LIKVIDACE

### 6.1 ODSTRANĚNÍ PROBLÉMŮ

<i>Chyba</i>	<i>Popis</i>	<i>Rozměry</i>
	<i>Na displeji není žádná indikace</i>	Zkontrolujte přístroj, zda není poškozen. Zkontrolujte kapacitu, typ a polaritu baterie (+, -). Vyměňte baterie. Vezměte přístroj ke svému prodejci.
E0	<i>Vysoký proud</i> Tato chyba zmizí po automatické kontrole.	Vezměte přístroj ke svému prodejci.
E1	<i>Konfigurace systému</i> Tato chyba zůstává na displeji. Zařízení není funkční.	Vezměte přístroj ke svému prodejci.

E2	<i>Vysílač nebo přijímač nebo zesilovač</i>	Opakujte automatickou kontrolu v oblasti bez rušení (venku) a zkontrolujte elektronické, magnetické a kovové zdroje rušení. V případě trvalé chyby vezměte zařízení k prodejci.
E3	Chyba zmizí po automatické kontrole.	
E4	Přístroj má omezené funkce v režimu odesílání nebo hledání.	
E5	<i>Procesor</i> Tato chyba zůstává na displeji. Zařízení není funkční.	Veźměte přístroj ke svému prodejci.
E6	<i>Indikátor vzdálenosti a/nebo směru</i> Tato chyba zmizí po automatické kontrole. Přístroj má omezené funkce týkající se indikace vzdálenosti a směru.	Veźměte přístroj ke svému prodejci.
E8	<i>Akcelerometr</i> Tato chyba zmizí po automatické kontrole. Zařízení má omezené funkce: Funkce Auto-Search-to-Send není možná. Skupinový Pro-Mode režim kontroly není možný.	Veźměte přístroj ke svému prodejci.
E9	<i>Bluetooth</i> Aktivace Bluetooth a/nebo připojení není možná. Funkce lavinového pípáku funguje. Během automatické kontroly se nezobrazuje, objevuje se pouze během aktivace Bluetooth.	Opakujte akci, chcete-li aktivovat režim Bluetooth. V případě trvalé chyby vezměte zařízení k prodejci.

## 6.2 VÝMĚNA BATERIE

Vyměňte baterie, jakmile ukazatel kapacity baterie (2D) ukazuje prázdnou baterii. Vždy vyměňujte všechny tři baterie najednou! Abyste vyměnili baterie, otevřete přihrádku na baterie (1H) a vložte nové baterie správným směrem. Při likvidaci baterií dodržujte předpisy platné ve vaší zemi.



**NEBEZPEČÍ** *Nebezpečí výbuchu z důvodu nesprávně používaných baterií*

*Nebezpečí nesprávného uvedení kapacity baterie*

*Používejte pouze baterie typu „alkalické (AAA) LR03 1,5 V“ nebo „lithiové (AAA) FR03 1,5 V“!*

*Použití lithiových baterií se musí potvrdit v aplikaci PIEPS!*

Životnost baterie	Alkalická	Lithiová
GUIDE BT	400 h VYSÍLÁNÍ	600 h VYSÍLÁNÍ
RECON BT	200 h VYSÍLÁNÍ	300 h VYSÍLÁNÍ

	3/3 plná	100–66 % VYSÍLÁNÍ	✓
	2/3 plná	66–33 % VYSÍLÁNÍ	✓
	1/3 plná	33 % – 20 h	✓
	prázdná	20 h VYSÍLÁNÍ (+10 °C, 50 °F) + 1 h VYHLEDÁVÁNÍ (-10 °C, 14 °F)	
	prázdná, blikání	Konečná rezerva, přístroj se může kdykoliv vypnout	

## 6.3 ČIŠTĚNÍ

Pro čištění zařízení používejte vlhký hadřík bez čisticího prostředku.

**UPOZORNĚNÍ** *Tekutina, pára nebo čisticí prostředek nesmějí být používány k čištění zařízení. Mohly by ohrozit chod zařízení.*



## 6.4 SKLADOVÁNÍ

Zařízení uchovávejte v suché místnosti při pokojové teplotě.



**UPOZORNĚNÍ** *Pokud se zařízení delší dobu nepoužívá (letní měsíce), doporučuje se vyjmout baterie z prostoru pro baterie. Záruka se nevztahuje na škody způsobené vytékajícími bateriemi.*

**▲ VÝSTRAHA** *Nebezpečí poruchy zařízení nebo poškození způsobené extrémními teplotami*

*Nevystavujte přístroj extrémním teplotám mimo provozní limity!  
Uchovávejte přístroj chráněný před přímým slunečním zářením!  
Extrémní teploty mohou způsobit poruchu nebo poškození!*



## 6.5 LIKVIDACE

**UPOZORNĚNÍ** *Upozorňujeme, že zařízení je elektronickým zařízením. Nemůže tedy být likvidováno společnostmi pro nakládání s komunálními odpady. Zlikvidujte zařízení v souladu se zákonem ve vaší zemi.*



## 7. SHODA S PŘEDPISY

### EVROPA

Společnost Black Diamond Equipment prohlašuje, že rádiové zařízení BLACK DIAMOND GUIDE BT/ RECON BT splňuje požadavky následujících směrnic: EMC 2014/30/EU, RED 2014/53/EU, RoHS 2011/65/EU, LVD 2014/35/EU.

### Velká Británie

Společnost Black Diamond Equipment prohlašuje, že rádiové zařízení BLACK DIAMOND GUIDE BT/ RECON BT splňuje předpisy pro elektromagnetickou kompatibilitu Electromagnetic Compatibility Regulations 2016, o rádiových zařízeních Radio Equipment Regulations 2017, o omezení používání nebezpečných látek v elektrických zařízeních The Restriction of the Use of Certain Hazardous Substances in Electrical and Electronic Equipment Regulations 2012, a přepis o bezpečnosti elektrických zařízení Electrical Equipment (Safety) Regulations 2016.

Celý text prohlášení o shodě EU a pro Velkou Británii je k dispozici na následující internetové adrese:  
[www.blackdiamondequipment.com/DOC](http://www.blackdiamondequipment.com/DOC)

## USA/KANADA

Výrobce: Black Diamond Equipment | Typ/model: GUIDE BT/ RECON BT

FCC ID: REMDSP04 | IC: 7262A-DSP04

### USA: Upozornění FCC, upozornění a prohlášení

Toto zařízení vyhovuje části 15 pravidel FCC. Provoz je podmíněn následujícími dvěma podmínkami: (1) Toto zařízení nesmí způsobovat škodlivé rušení a (2) toto zařízení musí zvládnout jakékoli přijaté rušení včetně nevyžadovaných operací.

Zařízení bylo testováno a vyhovělo limitům pro třídu B digitálních zařízení, vyhovuje části 15 pravidel FCC. Tyto limity jsou navrženy tak, aby poskytovaly přiměřenou ochranu proti škodlivému rušení v bytové instalaci. Toto zařízení generuje, používá a může vyzařovat vysokofrekvenční energii a pokud není instalováno a používáno v souladu s pokyny, může způsobit škodlivé rušení rádiové komunikace. Neexistuje však žádná záruka, že u určité instalace nedojde k rušení. Pokud toto zařízení způsobuje škodlivé rušení příjmu rozhlasu nebo televize, které může být způsobeno vypnutím a zapnutím zařízení, doporučujeme uživateli pokusit se vyřešit rušení jedním nebo více z následujících opatření:

- Přesměrujte nebo přemístěte přijímací anténu
- Zvyšte odstup mezi zařízením a přijímačem
- Připojte zařízení k zásuvce na jiném obvodu, než ke kterému je připojen přijímač
- Obráťte se na prodejce nebo zkušeného rozhlasového / televizního technika

Změny nebo úpravy, které nebyly výslovně schváleny stranou odpovědnou za dodržování předpisů, by mohly zrušit oprávnění uživatele provozovat zařízení.

Tento vysílač nesmí být umístěn společně se žádnou jinou anténou nebo vysílačem.

Toto zařízení vyhovuje limitem vystavení záření FCC stanovenému pro nekontrolované prostředí a splňuje pravidla FCC pro expoziční frekvenci (RF). Toto zařízení má velmi nízké úrovně RF energie, které jsou považovány za vyhovující bez testování (SAR).

### Kanada: Poznámka IC

Toto zařízení je v souladu s licencí Industry Canada kromě standardů RSS. Provoz je podmíněn následujícími dvěma podmínkami: (1) toto zařízení nesmí způsobovat rušení; a (2) toto zařízení musí přijmout jakékoli rušení, včetně rušení, které může způsobit nežádoucí provoz zařízení.

Toto zařízení vyhovuje limitem vystavení záření IC stanovenému pro nekontrolované prostředí a splňuje pravidla RSS-102 pravidel pro expoziční frekvenci (RF). Toto zařízení má velmi nízké úrovně RF energie, které jsou považovány za vyhovující bez testování (SAR).



**GUIDE BT  
RECON BT**  
INSTRUCTIONS



## Obsah

<b>1.</b>	<b>Úvod</b> .....	<b>3</b>
1.1	Označenia produktu .....	4
1.2	Zodpovednosť .....	4
1.3	Záručné podmienky .....	5
1.4	Adresa výrobcu a podpora .....	5
1.5	Použitie .....	5
1.6	Cieľová skupina a požadované znalosti .....	5
1.7	Dôležité .....	6
1.8	Technické údaje .....	6
<b>2.</b>	<b>Bezpečnosť</b> .....	<b>6</b>
2.1	Výstražné slová používané v bezpečnostných pokynoch .....	6
2.2	Všeobecné bezpečnostné pravidlá a povinnosti .....	7
2.3	Zvyšné riziká   Varovania .....	7
<b>3.</b>	<b>Balenie</b> .....	<b>8</b>
<b>4.</b>	<b>Všeobecná charakteristika</b> .....	<b>9</b>
4.1	Popis .....	9
4.2	Systém na prenášanie .....	9
4.3	Zapnutie   Automatická kontrola   Režim vysielania .....	10
4.4	Kontrola skupiny .....	10
4.5	Užitočné funkcie na pozadí .....	12
4.5.1	<i>Ochrana proti rušeniu</i> .....	12
4.5.2	<i>Podpora PIEPS iPROBE</i> .....	13
4.6	Prepínanie z režimu odosielania do režimu vyhľadávania Send ⇌ Search .....	13
4.7	Prepnutie z režimu odosielania do režimu vyhľadávania Search ⇌ Send .....	13
4.7.1	<i>Sekundárna lavína   Auto-Search-to-Send</i> .....	13
4.7.2	<i>Prevádzka</i> .....	13
4.8	Režim SEND   Stratégia pátrania .....	14
4.8.1	<i>V prípade lavíny</i> .....	14
4.8.2	<i>Vyhľadávanie signálu</i> .....	15
4.8.3	<i>Približné pátranie</i> .....	16
4.8.4	<i>Bližšie hľadanie</i> .....	16
4.8.5	<i>Presné vyhľadanie</i> .....	17
4.8.6	<i>Viaceré zasypané osoby   Funkcia MARK</i> .....	17
4.9	Funkcie zariadenia GUIDE BT .....	18
4.9.1	<i>Podpora Vibra</i> .....	18
4.9.2	<i>Rozšírená kontrola skupiny a profesionálny režim</i> .....	18
4.9.3	<i>Nastavenia rozsahu funkcie Mark</i> .....	18
4.9.4	<i>Inklinometer</i> .....	19
4.9.5	<i>SCAN a výber obete</i> .....	19
4.9.6	<i>Analógový režim</i> .....	20
4.9.7	<i>Režim TX600*</i> .....	20
<b>5.</b>	<b>Správa zariadenia pomocou aplikácie PIEPS</b> .....	<b>21</b>
<b>6.</b>	<b>Riešenie problémov, údržba, skladovanie, likvidácia</b> .....	<b>22</b>
6.1	Riešenie problémov .....	22
6.2	Výmena batérie .....	22
6.3	Čistenie .....	23
6.4	Skladovanie .....	23
6.5	Likvidácia .....	23
<b>7.</b>	<b>Zhoda</b> .....	<b>24</b>

# 1. ÚVOD

Ďakujeme vám za zakúpenie produktu BLACK DIAMOND GUIDE BT/RECON BT!

Zariadenie BLACK DIAMOND GUIDE BT/RECON BT je jednoducho používateľný lavínový prijímač so spoľahlivým vysokým výkonom. Zariadenie BLACK DIAMOND GUIDE BT/RECON BT je dodávané so všetkými osvedčenými vlastnosťami vyhľadávača:

- Technológia 3 antén
- Široký kruhový dosah s rýchlou a stabilnou detekciou signálu
- Dokonalé spracovanie signálu, dokonca aj v náročných podmienkach (niekoľko zasypaných osôb)
- Funkcia označenia
- Komplexná automatická kontrola
- Jednoduchá kontrola skupiny
- Automatická ochrana proti rušeniu
- Auto search-to-send (Automatické prepnutie z príjmu na vysielanie)
- Podpora iPROBE
- Správa zariadenia pomocou aplikácie PIEPS

GUIDE BT poskytuje ďalšie funkcie pre maximálnu podporu pri profesionálnom použití:

- Funkcia SCAN
- Analógový režim
- Výber obete
- Profesionálny režim skupinovej kontroly

**Lavínový vyhľadávač nechráni pred lavínami!** Vyžadujú sa podrobné vedomosti o predchádzaní spustenia lavín, ako aj pravidelné cvičenia vyhľadávania zasypaných osôb v prípade zásahu lavínou. Nasledujúce postupy a rady sa týkajú iba špeciálneho použitia v spojení so zariadením BLACK DIAMOND GUIDE BT/RECON BT. Vždy je potrebné dodržiavať základný postup akcie v prípade núdze, a to v zmysle odborných publikácií a materiálov z lavínových kurzov.

So zariadením BLACK DIAMOND GUIDE BT/RECON BT získavate produkt, ktorý je z hľadiska bezpečnosti a používateľskej prístupnosti špičkový. Napriek tomu môže zariadenie BLACK DIAMOND GUIDE BT/RECON BT predstavovať riziká, ak sa použije nevhodne alebo nesprávne. O možných rizikách pojednáva kapitola 2, ako aj bezpečnostné poznámky v rámci návodu na použitie.

Účelom tohto návodu na obsluhu je zaistiť bezpečné používanie zariadenia BLACK DIAMOND GUIDE BT/RECON BT. Za každých okolností dodržiavajte bezpečnostné pokyny uvedené v tomto návode.

Pred použitím zariadenia BLACK DIAMOND GUIDE BT/RECON BT je nevyhnutné si prečítať návod na použitie a porozumieť mu.

Spoločnosť Black Diamond Equipment nezodpovedá za technické alebo tlačové chyby v tomto návode na obsluhu, ani za škody spôsobené priamo či nepriamo dodaním, interpretáciou alebo použitím tohto návodu na obsluhu.

Autorské práva © spoločnosti Black Diamond Equipment, 09/2021

Tento preklad originálu návodu je chránený autorskými právami. Všetky práva sú vyhradené, predovšetkým práva na reprodukciu, distribúciu a preklad. Žiadna časť tohto dokumentu sa nesmie reprodukovat', ukladať, spracovávať, duplikovať alebo distribuovať pomocou elektronických systémov v akejkoľvek podobe (fotokópia, mikrofilm alebo iná metóda) bez písomného súhlasu spoločnosti Black Diamond Equipment. Porušenie týchto práv môže byť potrestané v zmysle zákona.

## 1.1 OZNAČENIA PRODUKTU

V súlade s platnými predpismi môžu byť na zariadení BLACK DIAMOND GUIDE BT/RECON BT alebo na obale uvedené nasledujúce značky:



Značka zhody CE označuje splnenie príslušných smerníc EÚ. Pozri kapitolu 7. Zhoda.



Značka zhody UKCA označuje splnenie príslušných smerníc UK. Pozri kapitolu 7. Zhoda.



Symbol odpadového koša: odporúčanie používateľom k likvidácii odpadových elektrických a elektronických zariadení oddelene od netriedeného komunálneho odpadu.

FCC ID

FCC ID: označuje súlad s časťou 15 pravidiel FCC.

IC ID

IC ID: označuje súlad s kanadskými priemyselnými normami RSS oslobodenými od licencie.



Logo Bluetooth®: Slovná známka a logá technológie Bluetooth® sú registrované ochranné známky vo vlastníctve spoločnosti Bluetooth SIG, Inc. a spoločnosť Black Diamond Equipment ich používa na základe licencie. Ostatné ochranné známky a obchodné názvy sú známkami a názvami príslušných vlastníkov.

SN

12-ciferné sériové číslo: slúži na identifikáciu a registráciu zariadenia. Prvé 4 číslice označujú rok a týždeň výroby.



Symbol recyklácie.



Symbol batérie: označuje typ a správne umiestnenie batérie.



Piktogram, ktorý používateľovi odporúča, aby si prečítal návod na obsluhu a upozornenia.



Obchodná značka Black Diamond.



Logo spoločnosti Black Diamond.

GUIDE BT

Príklad názvu modelu.

## 1.2 ZODPOVEDNOSŤ

Informácie uvedené v tomto návode na použitie opisujú, avšak nezaručujú vlastnosti daného produktu.

Výrobca neprijíma zodpovednosť za poškodenie v dôsledku:

- nesprávneho používania,
- prevádzky v rozpore s návodom na použitie,
- neoprávnených zásahov do zariadenia BLACK DIAMOND GUIDE BT/RECON BT,
- nesprávnej manipulácie a používania zariadenia BLACK DIAMOND GUIDE BT/RECON BT,
- používania zariadenia BLACK DIAMOND GUIDE BT/RECON BT napriek viditeľným známkam opotrebenia,
- nepovolených a nesprávne vykonaných opráv,
- nehody, vonkajších vplyvov alebo zásahu vyššej moci.





**POZNÁMKA** *V prípade vykonania zmien a úprav, ktoré neboli vyslovene schválené výrobcom, vám môže byť odopreté ďalšie používanie príslušného prístroja.*

### 1.3 ZÁRUČNÉ PODMIENKY

Výrobca poskytuje 2-ročnú záruku na výrobné chyby a chyby materiálu BLACK DIAMOND GUIDE BT/RECON BT od dátumu zakúpenia. Záruka sa nevzťahuje na batériu, prenosný systém a vrečko, pútko na ruku, ako aj akékoľvek poškodenie spôsobené nesprávnym používaním alebo demontážou zariadenia neoprávnenými osobami. Akékoľvek ďalšie záruky a zodpovednosť za následné škody sú výslovne vylúčené. V prípade reklamácie doručte predajcovi doklad o kúpe a popis chyby.

Zaregistrujte si zariadenie BLACK DIAMOND GUIDE BT/RECON BT v aplikácii PIEPS (iOS, Android) alebo na stránke [my.pieps.com](http://my.pieps.com) a získajte:

- predĺženie záruky od 2 do 5 rokov!
- dôležité informácie o aktualizáciách softvéru!

### 1.4 ADRESA VÝROBCU A PODPORA

Black Diamond Equipment, Ltd. 2084 East 3900 South, Salt Lake City, UT 84124

Európa: Black Diamond Equipment Hans-Maier-Straße 9, 6020, Innsbruck, Rakúsko

V prípade technických problémov sa obráťte na zákaznícky servis: [blackdiamondequipment.com](http://blackdiamondequipment.com)

### 1.5 POUŽITIE

Produkt BLACK DIAMOND GUIDE BT/RECON BT slúži ako zariadenie na vyhľadávanie obetí lavín (lavínový vysielateľ/prijímač) a lokalizáciu zasypaných osôb a smie sa používať iba na určené účely. Akékoľvek iné použitie vyžaduje písomný súhlas spoločnosti Black Diamond Equipment. Nesprávne používanie môže ohroziť jednotlivcov a viesť k poškodeniu prístroja. Produkt BLACK DIAMOND GUIDE BT/RECON BT nie je automaticky fungujúce zariadenie s čiastočne automatizovanými funkciami – z tohto dôvodu smie byť uvedené do prevádzky až po prečítaní a porozumení dokumentácie. Používanie prístroja iným než určeným spôsobom bude mať za následok zamietnutie všetkých nárokov na reklamáciu a zodpovednosti. Produkt BLACK DIAMOND GUIDE BT/RECON BT sa smie prevádzkovať iba za podmienok používania popísaných v dokumentácii.

### 1.6 CIEĽOVÁ SKUPINA A POŽADOVANÉ ZNALOSTI

Lavínový vyhľadávač by mal byť súčasťou záchranného lavínového vybavenia každého milovníka zimných športov, ktoré sa vydá mimo značených trás do voľného terénu (napr. skialpinisti, freerideri, horská záchranná služba a pod.).

Používatelia produktu BLACK DIAMOND GUIDE BT/RECON BT musia spĺňať nasledujúce podmienky:

- Prečítanie a porozumenie tohto návodu na používanie.
- Používatelia s poruchami zraku sa musia uistiť, že dokážu bez problémov prečítať značky a údaje, ktoré sa zobrazujú na prístroji, ako aj pokyny uvedené v tomto návode.

- V prípade, že používatelia s poruchami sluchu nepočujú zvukový signál, musia sa uistiť, že dokážu správne porozumieť zobrazovaným údajom na prístroji v súlade s pokynmi uvedenými v tomto návode.
- Pravidelný tréning zaisťuje bezpečné a efektívne používanie zariadenia BLACK DIAMOND GUIDE BT/RECON BT.

## 1.7 DÔLEŽITÉ

Zariadenie BLACK DIAMOND GUIDE BT/RECON BT zodpovedá súčasnému stavu techniky a platným predpisom o ochrane zdravia a bezpečnosti. Nesprávne používanie alebo zaobchádzanie s prístrojom však môže ohroziť:

- životy a zdravie používateľov alebo iných osôb,
- zariadenie BLACK DIAMOND GUIDE BT/RECON BT a majetok používateľa,
- účinnosť zariadenia BLACK DIAMOND GUIDE BT/RECON BT.

## 1.8 TECHNICKÉ ÚDAJE

<b>Názov</b>	BLACK DIAMOND GUIDE BT/RECON BT
<b>Prenosová frekvencia</b>	457 kHz
<b>Sila poľa</b>	max. 7 dB $\mu$ A/m (2,23 $\mu$ A/m) vo vzdialenosti 10 m
<b>Prenosová frekvencia prenosu Bluetooth®</b>	2,402 – 2,480 GHz
<b>Vysielací výkon prenosu Bluetooth®</b>	0 dBm
<b>Napájanie</b>	3x alkalické batérie (AAA) LR03 1,5 V alebo 3x lítiové batérie (AAA) FR03 1,5 V
<b>Životnosť batérie</b>	400/200 h (alkalické) 600/300 h (lítiové)
<b>Šírka pásma vyhľadávania</b>	60 m
<b>Rozmery (D x Š x V)</b>	118 x 76 x 29 mm
<b>Hmotnosť</b>	230/220 g (vr. batérií)
<b>Rozsah prevádzkových teplôt</b>	od -20 °C do +45 °C (od -4 °F do +113 °F)
<b>Rozsah teplôt skladovania</b>	od -25 °C do +70 °C (od -13 °F do +158 °F)

## 2. BEZPEČNOSŤ

Tento návod na obsluhu je zostavený v súlade s platnými predpismi Európskej únie a obsahuje bezpečnostné pokyny. Každý je osobne zodpovedný za dodržiavanie príslušných bezpečnostných pokynov. Táto kapitola obsahuje všetky informácie o bezpečnosti.

V prípade akýchkoľvek nejasností sa obráťte na náš zákaznícky servis.

### 2.1 VÝSTRAŽNÉ SLOVÁ POUŽÍVANÉ V BEZPEČNOSTNÝCH POKYNOCH



**Bezprostredné ohrozenie života osôb**

**NEBEZPEČENSTVO**

Bezpečnostný pokyn s výstražným slovom **NEBEZPEČENSTVO** označuje bezprostredné ohrozenie života a zdravia osôb!

- VAROVANIE** *Riziko úrazu (závažného poranenia) a možného poškodenia materiálu*  
*Bezpečnostný pokyn s výstražným slovom VAROVANIE označuje nebezpečnú situáciu, ktorá môže ovplyvniť zdravie osôb.*
- UPOZORNENIE** *Riziko poškodenia materiálu a možnosť ľahšieho zranenia*  
*Bezpečnostný pokyn s výstražným slovom UPOZORNENIE označuje možnú nebezpečnú situáciu, ktorá môže predovšetkým spôsobiť poškodenie materiálu.*
- POZNÁMKA** *Tento symbol s textom POZNÁMKA označuje doplnkové informácie.*

## 2.2 VŠEOBECNÉ BEZPEČNOSTNÉ PRAVIDLÁ A POVINNOSTI

Pre používanie zariadenia BLACK DIAMOND GUIDE BT/RECON BT platia vo všeobecnosti nasledujúce bezpečnostné pravidlá a povinnosti:

- Zariadenie BLACK DIAMOND GUIDE BT/RECON BT sa smie používať iba v bezchybnom stave.
- Je zakázané modifikovať alebo vykonávať zmeny v zariadení BLACK DIAMOND GUIDE BT/RECON BT bez písomného súhlasu spoločnosti Black Diamond Equipment.
- Nepokúšajte sa opravovať poškodenie alebo poruchu bez príslušného oprávnenia. Radšej sa obráťte na náš zákaznícky servis, kde sa dozviete, ako postupovať ďalej. Zariadenie BLACK DIAMOND GUIDE BT/RECON BT sa nesmie používať, kým nie je poškodenie/porucha odstránené.
- Za každých okolností dodržiavajte bezpečnostné a prevádzkové pokyny uvedené v tomto návode na obsluhu.

## 2.3 ZVYŠNÉ RIZIKÁ | VAROVANIA

Napriek tomu, že bolo zariadenie BLACK DIAMOND GUIDE BT/RECON BT konštruované s maximálnou starostlivosťou a boli zohľadnené všetky skutočnosti týkajúce sa bezpečnosti, môže existovať určité riziko, ktoré je potrebné vyhodnotiť. Všetky zvyškové riziká a výstrahy vyplývajúce z určenia rizík sú uvedené v tejto kapitole.

- NEBEZPEČENSTVO** *Riziko straty prístroja*  
*Zariadenie vždy prenášajte v dodanom systéme na prenášanie! Zariadenie vždy nechávajte zaistené pomocou lanka!*
- NEBEZPEČENSTVO** *Riziko nevysielania prístroja z dôvodu zapnutého režimu Bluetooth*  
*Režim Bluetooth je určený len na spravovanie zariadenia a školiaci režim! Nikdy nepoužívajte režim Bluetooth v lavínovom teréne!*
- NEBEZPEČENSTVO** *Riziko straty zariadenia počas merania uhla sklonu svahu*  
*Hoci GUIDE BT vysielala aj počas činnosti inklinometra, táto funkcia by mala byť používaná len na tréningové účely. Nikdy nepoužívajte funkciu inklinometra v lavínovom teréne!*
- NEBEZPEČENSTVO** *Riziko výbuchu batérie z dôvodu použitia nevhodných alebo poškodených batérií*  
*Používajte iba batérie typu „Alkalická (AAA) LR03 1,5 V alebo 3x lítiová (AAA) FR03 1,5 V“! Nikdy nepoužívajte poškodené batérie!  
Použitie lítiových batérií musí byť potvrdené v aplikácii PIEPS!*

**⚠** **Riziko chybného zobrazenia kapacity batérie z dôvodu použitia nevhodných batérií**  
**NEBEZPEČENSTVO** *Používajte iba batérie typu „Alkalická (AAA) LR03 1,5 V alebo 3x lítiová (AAA) FR03 1,5 V“!  
Použitie lítiových batérií musí byť potvrdené v aplikácii PIEPS!*

**⚠** **VAROVANIE** **Nebezpečenstvo poškodenia sluchu v dôsledku vysokej hladiny hluku**  
*Nikdy nedržte prístroj priamo pri uchu! Odporúča sa minimálna vzdialenosť 50 cm.*

**⚠** **Riziko pomliaždenia**  
**UPOZORNENIE** *Pri používaní prepínača majte na pamäti riziko pomliaždenia!*

**⚠** **Riziko poruchy alebo poškodenia prístroja v dôsledku vysokých teplôt**  
**UPOZORNENIE** *Nevystavujte zariadenie extrémnym teplotám mimo prevádzkových limitov! Prístroj skladujte chránený pred priamym slnečným žiarením! Extrémne teploty môžu spôsobiť poruchu alebo poškodenie!*

**POZNÁMKA** *Používateľ si musí prečítať návod na obsluhu!*

### 3. BALENIE

- 1x BLACK DIAMOND GUIDE BT/RECON BT
- 3x alkalické batérie (v priehradke na batérie)
- 1x prenosný systém BLACK DIAMOND GUIDE BT/RECON BT
- 1x Pútko na ruku (len Guide BT)
- 1x príručka pre rýchly štart

Po vybalení skontrolujte, či je obsah úplný a nepoškodený. V prípade potreby kontaktujte predajcu alebo náš zákaznícky servis.

Správna likvidácia obalu je šetrná k životnému prostrediu (papier do smetnej nádoby na papier, plast do smetnej nádoby na plast atď.).

## 4. VŠEOBECNÁ CHARAKTERISTIKA

### 4.1 POPIS

GUIDE BT

RECON BT

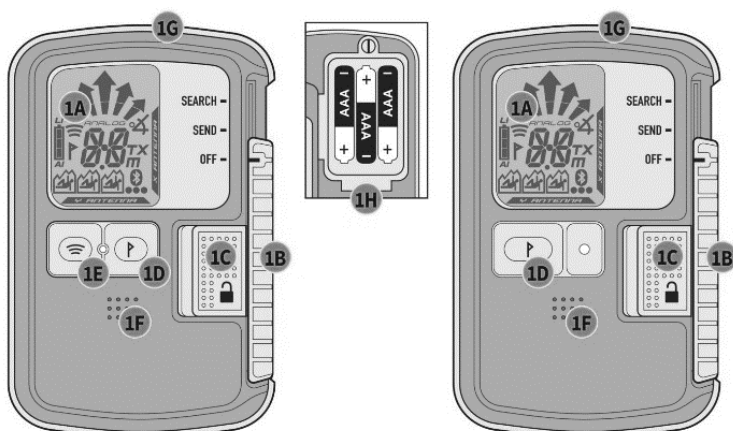

- (1A) LCD displej (s podsvietením)
- (1B) Prepínač OFF/SEND/SEARCH
- (1C) Zámok prepínača
- (1D) Tlačidlo MARK
- (1E) Tlačidlo SCAN\*
- (1F) Reproduktor
- (1G) LED kontrolka vysielania
- (1H) Priehradka na batérie



- (2A) Indikácia smeru
- (2B) Indikácia vzdialenosti
- (2C) Symbol vysielania
- (2D) Kapacita/typ batérie
- (2E) MARK (možnosť označenia)
- (2F) Aktívna vysielacia anténa
- (2G) Počet zasypaných (1-3)
- (2H) Počet zasypaných (4 alebo viac)

- (2J) Vysielač označený
  - (2K) Aktívny Bluetooth
  - (2L) Režim inklinometra\*
  - (2M) Režim TX600\*
  - (2N) Režim SCAN\*
  - (2P) Analógový režim\*
  - (2Q) Symbol metra pre režim SCAN/analógový režim\*
- \*Ilen GUIDE BT

### 4.2 SYSTÉM NA PRENÁŠANIE

Spoločnosť BLACK DIAMOND odporúča používať priložený prenosný systém (3A) alebo osvedčený návlek. V záujme ochrany displeja vyhľadávача ho prenášajte displejom smerom dovnútra (3B). Svetelný LED indikátor (1G) je viditeľný v okienku vrecka (3C).

Priložené pútko na ruku (Ilen Guide BT) je určené na tréningové účely.



#### NEBEZPEČENSTVO

#### Riziko straty prístroja

Zariadenie vždy prenášajte v dodanom prenosnom systéme! Zariadenie vždy nechávajte zaistené pomocou lanka!

## 4.3 ZAPNUTIE | AUTOMATICKÁ KONTROLA | REŽIM VYSIELANIA

Zapnutie: Posuňte zámok prepínača (1C) doľava a prepínač (1B) nahor do polohy SEARCH. Potom uvoľnite zámok prepínača (1C) a posuňte prepínač (1B) nadol, až kým nezapadne do polohy SEND.

Na displeji sa zobrazuje verzia firmvéru, kapacita batérie, postup automatickej kontroly (4A), výsledok automatickej kontroly (4B), odpočítavanie kontroly skupiny (4C) a nakoniec displej vysielania s aktívnou vysielacou anténou (4D).

Zariadenie je teraz v režime SEND, LED kontrolka vysielania (1G) bliká.

**POZNÁMKA** Počas automatickej kontroly zaistíte minimálnu vzdialenosť 5 m od iných prístrojov a všetkých elektronických, magnetických a kovových zdrojov rušenia.

**NEBEZPEČENSTVO** Vždy fyzicky overte, či je prepínač bezpečne zaistený v polohe. Posúvač by sa nemal otáčať, ak zámok posúvača nie je vysunutý.

Po úspešnej automatickej kontrole sa na displeji zobrazí „OK“ (4B). V prípade varovania prístroja zaznie výstražný signál a na displeji sa zobrazí „E“ a číselný kód chyby (4E). Kódy chýb sú uvedené v [kapitole 6.1](#).

Verzia firmvéru Kapacita/typ batérie (AL = Alkalická, LI = Lítiová)	Automatická kontrola OK	Odpočítanie kontroly skupiny	Zobrazenie SEND	Chyba automatickej kontroly

### Send-Vibra

GUIDE BT navyše poskytuje hmatové potvrdenie režimu odoslania (10x vibrácia).

Táto funkcia je predvolene zapnutá a je možné ju vypnúť v správcovi zariadení PIEPS APP.



## 4.4 KONTROLA SKUPINY

Napriek komplexnej automatickej kontrole je pred každou túrou povinná kontrola vyhľadávača (kontrola vysielania a prijímania)! Zariadenie BLACK DIAMOND GUIDE BT/RECON BT disponuje funkciou skupinovej kontroly. V režime kontroly skupiny je rozsah prijímania obmedzený na 1 m.

	<b>Bežná kontrola skupiny</b> BLACK DIAMOND GUIDE BT/RECON BT Kontrola: frekvencia	<b>Rozšírená kontrola skupiny</b> Len GUIDE BT Kontrola: frekvencia/impulz/lehota
Štart	Stlačte a podržte tlačidlo MARK (1D) počas odpočítavania kontroly skupiny (CH)	Stlačte a podržte tlačidlo SCAN (1E) počas odpočítania kontroly skupiny (CH)
Výsledok	<ul style="list-style-type: none"> <li>„Distance indication“ (indikácia vzdialenosti) = OK</li> <li>„ER“ = chyba (frekvencia nezodpovedá norme)</li> </ul>	<ul style="list-style-type: none"> <li>„OK“ = OK</li> <li>„ER“ = chyba (jeden alebo viac parametrov prenosu, ktoré nie sú v súlade so štandardom)</li> </ul>
Koniec	Uvoľnite tlačidlo	

Bežná kontrola skupiny je dostatočná pre kontrolu moderných digitálnych prístrojov s 3 anténami.

Rozšírená kontrola skupiny je odporúčaná na kontrolu starých zariadení (analogové zariadenia s jednou anténou).

#### Zobrazené výsledky v režime bežnej kontroly skupiny



Zariadenie nevysiela alebo vzdialenosť je príliš veľká (> 1 m)



Odčítanie vzdialenosti: prístroj vysiela a frekvencia je v norme

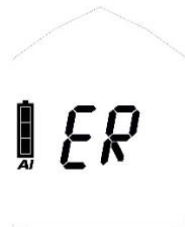

Prístroj vysiela, ale frekvencia nezodpovedá norme

#### Zobrazené výsledky v režime rozšírenej kontroly skupiny



Zariadenie nevysiela alebo vzdialenosť je príliš veľká (> 1 m)



Odčítanie vzdialenosti: prístroj vysiela a všetky vysielané parametre sú v norme

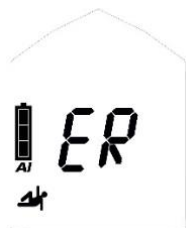

Zariadenie vysiela, ale jeden alebo viac parametrov prenosu nie sú v súlade so štandardom

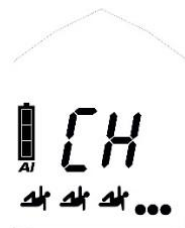

Viac ako jeden signál sa nachádza vo vzdialenosti do 1 m => zvýšte vzdialenosť



Indikácia stáleho signálu | indikácia starého zariadenia (pozrite [kapitolu 4.8.6](#))



## Profesionálny režim skupinovej kontroly

GUIDE BT navyše poskytuje profesionálny režim. Profesionálny režim umožňuje kontrolu vysielania, ako aj kontrolu príjmu bez ukončenia režimu skupinovej kontroly. V predvolenom nastavení je tento režim vypnutý a možno ho zapnúť v správcovi zariadenia aplikácie PIEPS.

- Ak chcete vyselať v režime skupinovej kontroly, vyklopte GUIDE BT smerom nadol.
- Ak chcete prijímať v režime skupinovej kontroly, vyklopte GUIDE BT smerom nahor.



Profesionálny režim SEARCH



Profesionálny režim SEND

(obrázok s príkladom)

## Úplná kontrola lavínového vyhľadávača s profesionálnym režimom

(1) Kontrola príjmu

Vedúci skupiny => profesionálny režim SEND: zariadenie vysielajú?

Všetky ostatné => režim SEARCH: zariadenia prijímajú?

(2) Kontrola vysielania

Vedúci skupiny => profesionálny režim SEARCH: zariadenie prijíma?

Všetky ostatné => režim SEND: zariadenia vysielajú?

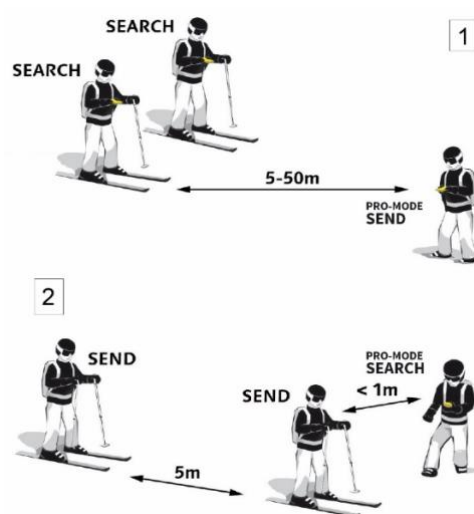

**UPOZORNENIE** Kontrolu príjmu je možné kombinovať s testom dosahu zvolením veľkej vzdialenosti (50 m).

## 4.5 UŽITOČNÉ FUNKCIE NA POZADÍ

Maximálna podpora v režime SEND a SEARCH!

### 4.5.1 Ochrana proti rušeniu

- Automatické prepínanie antény | Ochrana v režime vysielania  
Ak je vysielacia anténa ovplyvnená vonkajším rušením, druhá anténa prevezme funkciu vysielania. Zariadenie BLACK DIAMOND GUIDE BT/RECON BT vysielajú vždy s najsilnejším možným signálom!
- Overovanie signálu | Ochrana v režime vyhľadávania  
Ukazuje sa iba verifikovaný signál 457 kHz. Zariadenie BLACK DIAMOND GUIDE BT/RECON BT výborne filtruje falošné signály!



### Odporúčania k vonkajšiemu rušeniu a vzdialenosti

Všetky lavínové vysielajúce sú veľmi citlivé na elektrické a magnetické zdroje rušenia. Z tohto dôvodu všetci výrobcovia odporúčajú minimálnu vzdialenosť od elektronických, magnetických a kovových zdrojov rušenia (mobilný telefón, rádio, kľúče, magnetické uzávery atď.):

**Minimálna vzdialenosť v režime SEND: 20 cm | Minimálna vzdialenosť v režime SEARCH: 50 cm**

#### 4.5.2 Podpora PIEPS iPROBE

Vysielajúce podporujúce funkciu iPROBE\* sa v prípade sondáže pomocou elektronickej sondy PIEPS iPROBE automaticky deaktivujú. To zabraňuje prekryvaniu signálov a na displeji prijímajúceho vysielajúceho sa automaticky zobrazí druhý najsilnejší signál. Maximálna podpora pri pátraní po viacerých zasypaných osobách!

- Podpora iPROBE sa automaticky aktivuje pri majákoch s firmvérom verzie V1.1 alebo nižšej.
- Podpora iPROBE sa automaticky deaktivuje pri majákoch s firmvérom verzie V1.2 alebo vyššej a dá sa aktivovať prostredníctvom aplikácie PIEPS.

\* Vysielajúce podporujúce funkciu iPROBE: BLACK DIAMOND GUIDE BT/RECON BT, PIEPS PRO BT/POWDER BT, PIEPS MICRO, PIEPS DSP PRO/SPORT/PRO ICE, PIEPS DSP STANDARD/TOUR ≥ v5.0, PIEPS FREERIDE.

## 4.6 PREPÍNANIE Z REŽIMU ODOSIELANIA DO REŽIMU VYHĽADÁVANIA SEND ⇔ SEARCH

Posuňte zámok prepínača (1C) doľava a prepínač (1B) nahor do polohy SEARCH.

## 4.7 PREPNUTIE Z REŽIMU ODOSIELANIA DO REŽIMU VYHĽADÁVANIA SEARCH ⇔ SEND

Posuňte prepínač (1B) nadol, kým nezapadne do polohy SEND.

### 4.7.1 Sekundárna lavína | Auto-Search-to-Send





Zariadenie BLACK DIAMOND GUIDE BT/RECON BT disponuje funkciou Auto-Search-to-Send (automatické vyhľadávanie-vysielanie). V predvolenom nastavení je tento režim vypnutý a možno ho zapnúť v správcovi zariadenia aplikácie PIEPS. Po zapnutí sa zariadenie prepne z režimu vyhľadávania do režimu vysielania automaticky po určitom čase bez pohybu (zasypaného).

Táto funkcia má nasledujúce vlastnosti:

- Inicializácia riadená pohybom
- Krátky čas prepnutia
- Dlhá varovná doba so zvukovým upozornením a odpočítavaním pred prepnutím
- Nepretržité varovanie aj po prepnutí

### 4.7.2 Prevádzka

Pri aktivovanej funkcii automatického návratu v režime vyhľadávania po vopred stanovenom čase bez pohybu spustí vysielateľ/prijímač proces automatického návratu. Ako je znázornené nižšie, spustí sa odpočítavanie s príslušným zvukovým signálom. Ak kedykoľvek počas odpočítavania stlačíte tlačidlo MARK, hodiny sa obnovia a vysielateľ/prijímač zostane v režime Search (vyhľadávanie). Ak počas odpočítavania zariadenie zachytí signál, časovač sa takisto obnoví a vysielateľ/prijímač zostane v režime Search.

Funkcia vyhľadávača	SEARCH	VAROVANIE	SEND
Zobrazenie na displeji	Displej v režime SEARCH		
Zvukový signál	Zvuk v režime SEARCH		
Manuálne prerušenie		Vypnite prístroj alebo stlačte tlačidlo MARK	Vypnite prístroj alebo prepnite sa do režimu SEND
		<b>SPUSTENIE VÝSTRAHY</b>	<b>PREPNUTIE DO ODOSIELANIA SEND</b>
		Nastavenie 1 (60 s)	0:30 min
		Nastavenie 2 (90 s)	1:00 min
		Nastavenie 3 (120 s)	1:30 min
			2:00 min

## 4.8 REŽIM SEND | STRATÉGIA PÁTRANIA

### 4.8.1 V prípade lavíny

Osoba zasypaná lavínou ma najvyššiu šancu na záchranu vďaka efektívnemu tímovému úsiliu. V prípade nehody je vždy potrebné: ZACHOVAŤ POKOJ, SLEDOVAŤ A POSTUPOVAŤ KOORDINOVANE!

#### (1) Zachovajte pokoj a vyhodnoťte situáciu

- Nehrozí ďalšie nebezpečenstvo?
- Koľko osôb bolo zasypaných?
- Stanovte primárnu oblasť pátrania!

#### (2) Zavolajte na tiesňovú linku

- EU 112, AT 140, CH 1414, IT 118, FR 15, NA 911

#### (3) Pátranie po zasypaných osobách

- Vyhľadávanie signálu (zrakom a sluchom, vyhľadávačom)
- Približné pátranie (začína zachytením prvých signálov)
- Bližšie hľadanie (do vzdialenosti 5 m na povrchu)
- Presné vyhľadanie (systematická sondáž)

#### (4) Systematické kopanie

#### (5) Poskytnutie prvej pomoci

#### (6) Záchrana

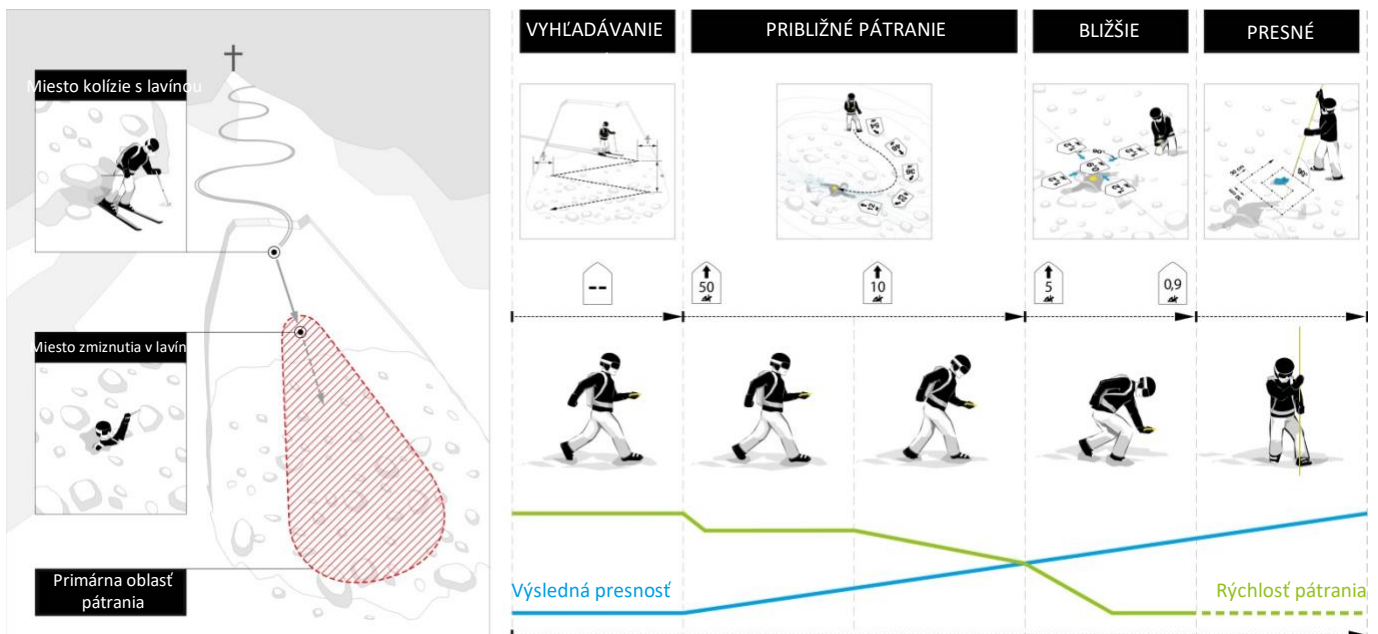

#### 4.8.2 Vyhľadávanie signálu

V primárnej oblasti pátrania začnite hľadať signál vysielača, ako aj obrazové a zvukové signály. Zariadenie BLACK DIAMOND GUIDE BT/RECON BT má kruhový dosah príjmu, ktorý umožňuje správnu indikáciu smeru a vzdialenosti od bodu počiatkovej detekcie signálu – špeciálne postupy ako otáčanie/obraty nie sú nutné. Všetky signály od zasypaných osôb v rámci maximálneho dosahu príjmu sa prijímajú naraz.

Rýchlo prejdite pásmo vyhľadávania v oblasti pátrania po jeho šírke. Odporúčaná šírka vyhľadávacieho pásu pre zariadenie BLACK DIAMOND GUIDE BT/RECON BT je 60 m. Na displeji sa zobrazí text „no signal (bez signálu)“.

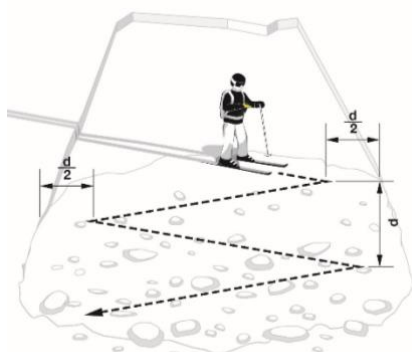
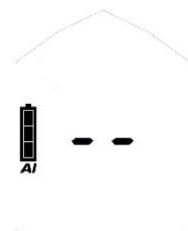

Záchranca na lyžiach  
hľadá signál  
 $d$  = šírka pásma vyhľadávania

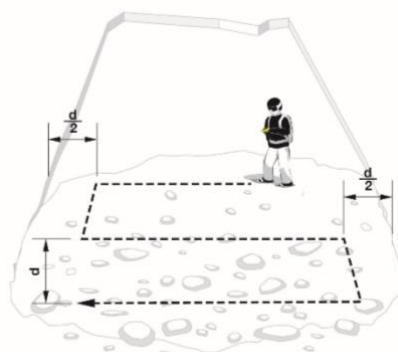

Peší záchranca  
hľadá signál

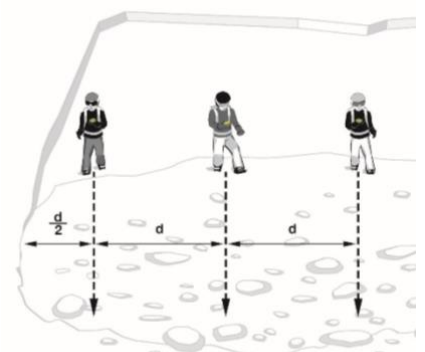

Viacero záchrancov  
hľadá signál

**POZNÁMKA** Všetky osoby, ktoré sa aktívne alebo pasívne zúčastňujú pátracej akcie, musia prepnúť svoje prístroje do režimu príjmu SEARCH (alebo do režimu STANDBY)! Zároveň sa riadte odporúčaniami ohľadne vzdialenosti od zdrojov vonkajšieho rušenia!

Ihneď po zachytení signálov sa na displeji zobrazí vzdialenosť a smer k najbližšiemu signálu. Počet zasypaných v dosahu príjmu je na displeji znázornený počtom malých ľudských postáv.

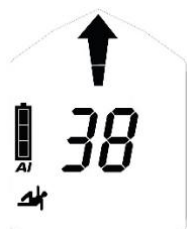

jeden

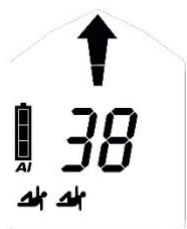

dvaja



traja

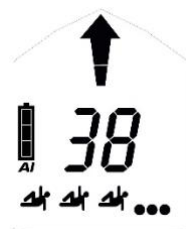

štyria alebo viac

#### Vibra pri prvotnej detekcii signálu

GUIDE BT poskytuje dodatočnú hmatovú podporu vibráciami pri prvotnej detekcii signálu. To umožňuje záchranárom sústrediť sa počas hľadania signálu na vizuálne prehľadávanie povrchu.



#### 4.8.3 Približné pátranie

Rýchlo nasledujte smerové šípky a sledujte, či sa znižuje zobrazovaná vzdialenosť. Ak sa vzdialenosť zväčšuje, otočte sa o 180°.

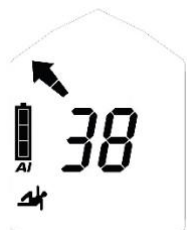
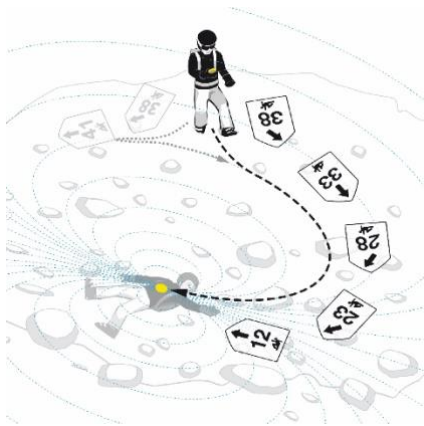

Otočte sa doľava

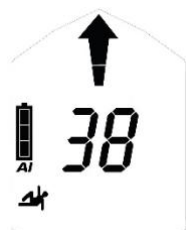

Chodte rovno

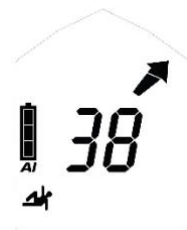

Otočte sa doprava

**POZNÁMKA** V režime vyhľadávania pracujte pokojne a sústredene.

*Vyhýbajte sa unáhleným pohybom!*

#### 4.8.4 Bližšie hľadanie

Od vzdialenosti 5 m by sa rýchlosť pátrania mala značne znížiť (50 cm/s). Zároveň držte vyhľadávač čo najbližšie k povrchu snehu. S cieľom zabrániť zmätku počas bližšieho hľadania sa pri zmenšení vzdialenosti pod 2 m smerové šípky nezobrazujú. Znovu spomaľte pátranie a podrobným križovaním miesta zistíte bod s najmenšou nameranou vzdialenosťou. Bližšie hľadanie sprevádza dynamický zvukový signál: čím bližšie, tým znie tón signálu vyššie a rýchlejšie.

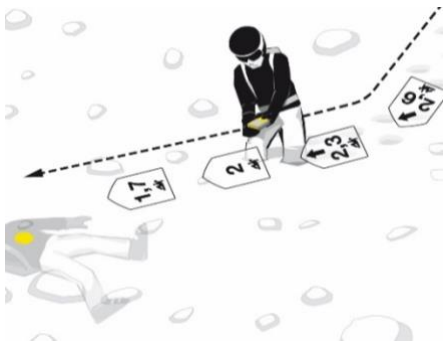

Pred vypnutím smerových šípok vykonajte poslednú korekciu smeru! Tak sa budete pohybovať v najlepšom dosahu vysielača zasypanej osoby a ušetríte čas pri podrobnom križovaní miesta.

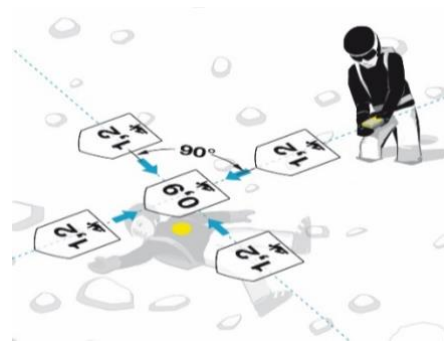

Prístrojom pohybujte pomaly a rovnomerne, rýchlosťou približne 10 cm/s. Pritom ho držte vodorovne v blízkosti povrchu a neotáčajte ním. Pátrajte pozdĺž osi Y, stanovte bod s najmenšou nameranou vzdialenosťou a potom pokračujte pozdĺž osi X. Vždy prejdite až poza bod s najmenšou nameranou vzdialenosťou s cieľom overiť klesanie či stúpanie vzdialenosti. Bod s najmenšou nameranou vzdialenosťou označte a zahajte presné vyhľadanie.

#### 4.8.5 Presné vyhľadanie

Začnite v bode s najmenšou udávanou vzdialenosťou. Sondujte vždy kolmo na povrch lavíny. Druhou rukou sa uistujte, či sonda hladko preniká do snehu. Systematicky postupujte, pokým na niečo nenarazíte. Označte to ostatným pátračom. Sondu ponechajte zapichnutú na mieste a začnite kopať.

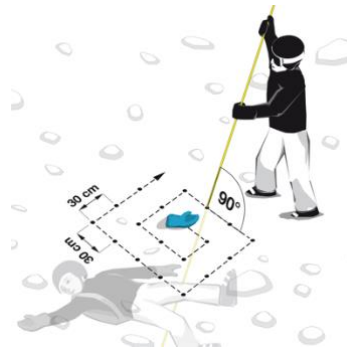

#### 4.8.6 Viaceré zasypané osoby | Funkcia MARK

Viaceré zasypané osoby sú zreteľné označené na displeji počtom malých ľudských postáv (2G, 2H). Označenie je možné na vzdialenosť 5 m a je označené symbolom MARK (2E). Krátkym stlačením tlačidla MARK (1D) označíte („skryjete“) lokalizovaný vysielač. Úspešné označenie je potvrdené vyobrazením orámovania okolo ľudskej postavy (2J). Na displeji sa potom zobrazí smer a vzdialenosť k ďalšiemu najsilnejšiemu signálu v rámci dosahu príjmu. V prípade, že v dosahu príjmu prístroja sa nedajú zachytiť žiadne ďalšie signály, na displeji sa zobrazí „no signal“ (žiadny signál).

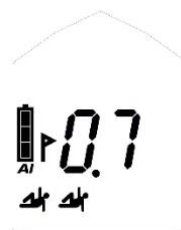

pred označením



po označení



Odznačenie jediného signálu: podržte tlačidlo MARK (1D) na 3 sekundy.

Odznačenie všetkých: prepnite sa do režimu vysielania a potom späť do režimu vyhľadávania. S funkciou GUIDE BT môžete použiť aj funkciu SCAN na úplné obnovenie.

### Označenie nepretržitého signálu | označenie staršieho prístroja

Staršie analógové prístroje vysielajú okrem pulzného signálu aj nepretržitý signál. Ak chcete zabrániť ovplyvňovaniu príjmu signálu, po označení takéhoto vysielča sa od daného miesta o pár metrov vzdialte.



Vysielač bez nepretržitého signálu



Vysielač s nepretržitým signálom

Zariadenie BLACK DIAMOND GUIDE BT/RECON BT je schopné identifikovať stály signál a poskytuje vizuálnu podporu blikajúcimi postavičkami.



## 4.9 FUNKCIE ZARIADENIA GUIDE BT

### 4.9.1 Podpora Vibra

Send-Vibra: pozrite si [kapitolu 4.3](#).

Vibra pri prvotnej detekcii signálu: pozrite si [kapitolu 4.8.2](#).

### 4.9.2 Rozšírená kontrola skupiny a profesionálny režim

Pozrite [kapitolu 4.4](#).

### 4.9.3 Nastavenia rozsahu funkcie Mark

V správcovi zariadení PIEPS APP je možné zmeniť rozsah značky z 5 m (predvolené nastavenie) na 20 m alebo na maximálny rozsah.

#### 4.9.4 Inklinometer

Na rýchlu kontrolu sklonu svahu môžete použiť integrovaný trojrozmerný inklinometer:

- Lyžiarsku palicu položte do línie svahu v tom bode svahu, v ktorom chcete vykonať meranie.
- V režime odosielania stlačte tlačidlo SCAN (1E) na 3 sekundy.
- Položte GUIDE BT vedľa lyžiarskej palice a prečítajte si indikovanú hodnotu. Displej sa po 20 sekundách automaticky prepne späť do indikácie režimu odosielania.

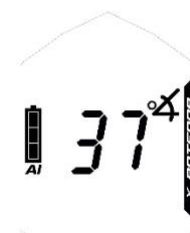

#### **Riziko straty zariadenia počas merania uhla sklonu svahu**

**NEBEZPEČENSTVO** Hoci GUIDE BT vysiela aj počas činnosti inklinometra, táto funkcia by mala byť používaná len na tréningové účely. Nikdy nepoužívajte funkciu inklinometra v lavínovom teréne!

#### 4.9.5 SCAN a výber obete

K dispozícii sú dva režimy SCAN:

Bežný SCAN poskytuje hrubý prehľad o situácii zasypaných osôb tak, že uvádza počet obetí v určitom rozsahu vzdialenosti. Toto je predvolené nastavenie. Podrobný SCAN zobrazuje smer a vzdialenosť každej z obetí a umožňuje výber obete. Nastavenie je možné zmeniť v správcovi zariadení PIEPS APP.

##### **Bežný SCAN**

V režime vyhľadávania stlačte tlačidlo SCAN (1E).

Zariadenie GUIDE BT prehľadá celý prijímaný rozsah a zobrazí prehľad. Počas skenovania sa nehýbte a zariadenie držte stabilne.

odčítanie 1: celkový počet obetí v okruhu 5 m

odčítanie 2: celkový počet obetí v okruhu 20 m

odčítanie 3: celkový počet obetí v okruhu 60 m

Režim SCAN sa ukončí automaticky, ale je možné ho prerušiť aj opätovným stlačením tlačidla SCAN.

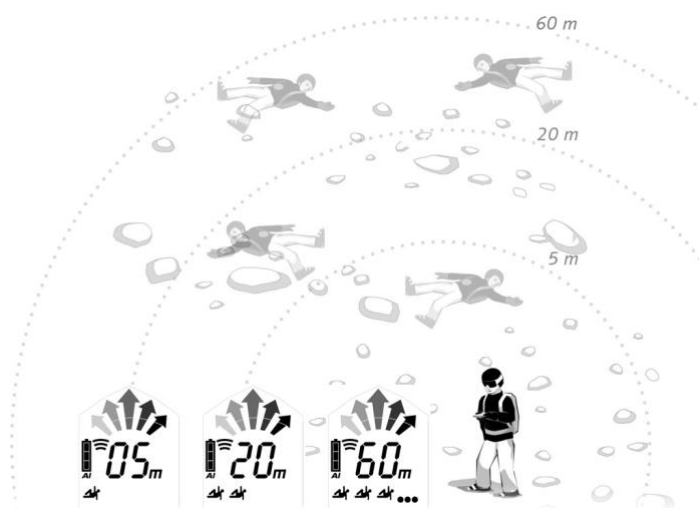



### Podrobný SCAN a výber obetí

V režime vyhľadávania stlačte tlačidlo SCAN (1E). GUIDE BT prehľadá celý prijímaný rozsah a skončí s uvedením smeru a vzdialenosti k prvej obeť. Pomocou tlačidla MARK (1D) prejdite k 3 najbližším obetiam. Vybraná obeť je zakrúžkovaná (2J) – priblížte sa k obeť, postupujte podľa ukazovateľa smeru/vzdialenosti. V tomto režime nie je k dispozícii funkcia MARK. Stlačením tlačidla SCAN ukončíte režim podrobného vyhľadávania a vráťte sa do bežného režimu vyhľadávania.

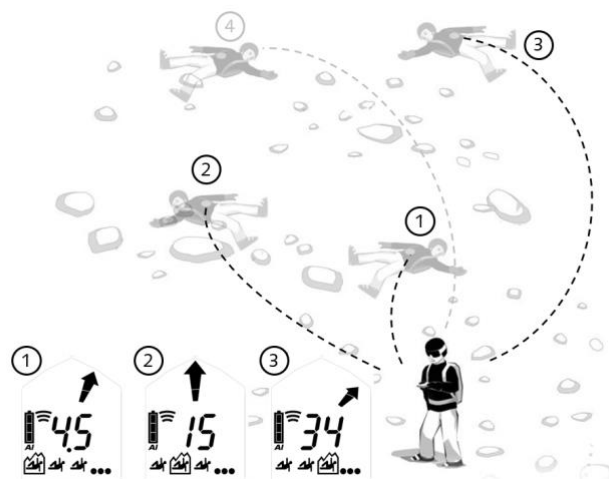

### 4.9.6 Analógový režim

Analógový režim je možné použiť na špecifické stratégie vyhľadávania, ako aj na demo účely (pozície spojenia). V predvolenom nastavení je táto funkcia vypnutá, je možné ju zapnúť v správcovi zariadení PIEPS APP.

V režime vyhľadávania stlačte tlačidlo SCAN (1E) na 3 sekundy. Analógový režim sa spúšťa s najväčším rozsahom.

Na zníženie rozsahu použite SCAN. Na zväčšenie rozsahu použite MARK.

Stlačením tlačidla SCAN a podržaním na 3 sekundy ukončíte analógový režim a vráťte sa do režimu bežného vyhľadávania.

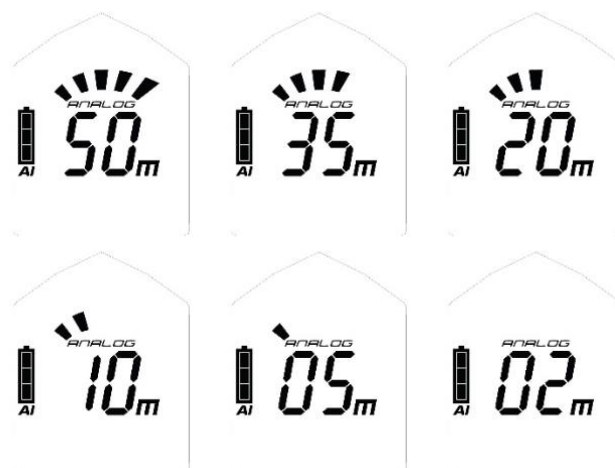

### 4.9.7 Režim TX600\*

Režim TX600 umožňuje detekciu PIEPS TX600 – minivysielača pre psov/zariadenia, ktoré pracuje na frekvencii 456 kHz.

**Spustenie režimu TX600:** V režime vyhľadávania stlačte súčasne tlačidlá MARK (1D) a SCAN (1E) a podržte 3 sekundy. Na displeji sa zobrazí „TX“ (2M). Postupujte podľa fáz vyhľadávania ako zvyčajne, ale použite zmenšenú šírku vyhľadávacieho pásu 20 m. MARK môžete tiež použiť ako zvyčajne, SCAN a analógový režim nie je v režime TX k dispozícii.

**Ukončenie režimu TX600:** Opäť stlačte súčasne tlačidlá MARK a SCAN na 3 sekundy. Prípadne prepnete sa do režimu odosielania a potom späť do režimu vyhľadávania. Indikácia „TX“ sa stratí a GUIDE BT opäť prijíma signály 457 kHz.

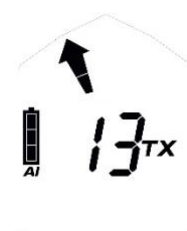

**UPOZORNENIE** Odporúčaná šírka vyhľadávacieho pásu v režime TX600 je 20 m.



## 5. SPRÁVA ZARIADENIA POMOCOU APLIKÁCIE PIEPS

Funkcia Bluetooth a aplikácia PIEPS umožňujú jednoduchú správu zariadenia (napr. aktualizáciu softvéru) a navyše poskytujú šikovný tréningový režim.

Získajte aplikáciu PIEPS APP (Android Play Store, iOS App Store), pripojte svoj BLACK DIAMOND GUIDE BT/RECON BT a využívajte všetky funkcie!

Ak chcete aktivovať funkciu Bluetooth, pri zapnutí prístroja stlačte tlačidlo MARK (1D).

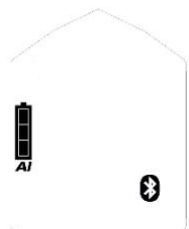

Bluetooth aktívny



Úspešné pripojenie k mobilnému prístroju



### **Riziko nevysielania prístroja z dôvodu zapnutého režimu Bluetooth**

#### **NEBEZPEČENSTVO**

Režim Bluetooth je určený len na spravovanie zariadenia a režim školenia. Nikdy nepoužívajte režim Bluetooth v lavínovom teréne!

Nasledujúce funkcie možno ovládať v nastaveniach:

Vlastnosti	RECON BT	GUIDE BT
Typ batérie (alkalická/lítiová)	✓	✓
Časový limit funkcie Auto-Search-to-Send (60 s/90 s/120 s)	✓	✓
Zapnutie/vypnutie (ON/OFF) kontroly skupiny Profesionálny režim skupinovej kontroly ZAP./VYP.	✓	✓
Send-Vibra ZAP./VYP.		✓
Analógový režim ZAP./VYP.		✓
Režim vyhľadávania (bežné/podrobné)		✓
Rozsah značky (5 m/20 m/Max. rozsah)		✓

### Ďalšie užitočné funkcie aplikácie PIEPS:

- Tréningové scenáre
- Základné poznatky
- Aktualizácie softvéru
- Návody

## 6. RIEŠENIE PROBLÉMOV, ÚDRŽBA, SKLADOVANIE, LIKVIDÁCIA

### 6.1 RIEŠENIE PROBLÉMOV

Chyba	Popis	Riešenie
	<i>Displej nezobrazuje žiadne údaje</i>	Skontrolujte, či prístroj nie je fyzicky poškodený. Skontrolujte kapacitu, typ a polaritu (+, -) batérie. Vymeňte batérie. Zariadenie vezmite k predajcovi.
E0	<i>Vysoký prúd</i> Kód chyby zmizne po automatickej kontrole.	Zariadenie vezmite k predajcovi.
E1	<i>Konfigurácia systému</i> Kód chyby ostáva na displeji. Prístroj nie je prevádzkyschopný.	Zariadenie vezmite k predajcovi.
E2 E3 E4	<i>Vysielač alebo prijímač alebo zosilňovač</i> Kód chyby zmizne po automatickej kontrole. Prístroj má obmedzenú funkčnosť v režime odosielania alebo príjmu.	Zopakujte automatickú kontrolu na mieste bez rušenia (vonku) a preverte elektronické, magnetické a kovové zdroje rušenia. V prípade opakovaného zobrazovania chyby sa obráťte na predajcu.
E5	<i>Procesor</i> Kód chyby ostáva na displeji. Prístroj nie je prevádzkyschopný.	Zariadenie vezmite k predajcovi.
E6	<i>Indikátor vzdialenosti a/alebo smeru</i> Kód chyby zmizne po automatickej kontrole. Prístroj má obmedzenú funkčnosť pri určovaní vzdialenosti a/alebo smeru.	Zariadenie vezmite k predajcovi.
E8	<i>Senzor pohybu</i> Kód chyby zmizne po automatickej kontrole. Prístroj má obmedzenú funkčnosť: Nefunguje Auto-Search-to-Send. Nefunguje profesionálny režim Pro-Mode kontroly skupiny.	Zariadenie vezmite k predajcovi.
E9	<i>Bluetooth</i> Nedá sa zapnúť Bluetooth a/alebo pripojiť k inému zariadeniu. Funkcia lavínového vyhľadávča funguje. Bluetooth sa pri automatickej kontrole nekontroluje. Chyba sa zobrazí len pri jeho spustení.	Skúste znovu zapnúť Bluetooth. V prípade opakovaného zobrazovania chyby sa obráťte na predajcu.

### 6.2 VÝMENA BATÉRIE

Batérie vymeňte hneď, ako indikátor kapacity batérie (2D) zobrazí vybitú batériu. Vždy vymeňte všetky tri batérie naraz! Otvorte priehradku na batérie (1H) a uistite sa, že nové batérie vkladáte v správnej polarite. Pri likvidácii batérií postupujte podľa príslušných predpisov vo vašej krajine.









**Pri nesprávnom použití batérií hrozí riziko výbuchu**

**NEBEZPEČENSTVO Riziko nesprávnej indikácie kapacity batérie**

Používajte iba batérie typu „Alkalické (AAA) LR03 1,5 V“ alebo „Lítiové (AAA) FR03 1,5 V“!

Použitie lítiových batérií musí byť potvrdené v aplikácii PIEPS!

Životnosť batérie	Alkalické	Lítiové
GUIDE BT	400 h SEND	600 h SEND
RECON BT	200 h SEND	300 h SEND

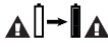
	plné 3/3	100 – 66 % SEND	✓
	plné 2/3	66 – 33 % SEND	✓
	plné 1/3	33 % – 20 h	✓
	prázdne	20 h VYSIELANIE (+10 °C, 50 °F) + 1 h VYHLADÁVANIE (-10 °C, 14 °F)	
	prázdne, bliká	Posledná rezerva, prístroj sa môže kedykoľvek vypnúť	

## 6.3 ČISTENIE

Na čistenie zariadenia používajte vlhkú handričku bez čistiacich prostriedkov.

**POZNÁMKA** Na čistenie zariadenia sa nesmie používať tečúca voda, para alebo čistiace prostriedky. Inak môže dôjsť k poškodeniu prístroja.



## 6.4 SKLADOVANIE

Prístroj skladujte v suchej miestnosti pri izbovej teplote.



**POZNÁMKA** Ak sa prístroj dlhšiu dobu nepoužíva (napr. počas letných mesiacov), odporúča sa vybrať batérie von. Záruka sa nevzťahuje na poškodenie spôsobené vytečením batérií.

**UPOZORNENIE**  **Riziko poruchy alebo poškodenia prístroja v dôsledku vysokých teplôt**

Prístroj nevystavujte extrémnym teplotám mimo rozsah prevádzkových teplôt! Prístroj skladujte chránený pred priamym slnečným žiarením! Extrémne teploty môžu spôsobiť poruchu alebo poškodenie!



## 6.5 LIKVIDÁCIA

**POZNÁMKA** Uvedomte si, že ide o elektronické zariadenie. Z tohto dôvodu nemôže byť zlikvidované verejnými spoločnosťami zaoberajúcimi sa odpadovým hospodárstvom. Zariadenie zlikvidujte v súlade s platnými predpismi vašej krajiny.



## 7. ZHODA

### EURÓPA

Spoločnosť Black Diamond Equipment vyhlasuje, že rádiové zariadenie typu BLACK DIAMOND GUIDE BT/RECON BT je v súlade so smernicami: EMC 2014/30/EU, RED 2014/53/EU, RoHS 2011/65/EU, LVD 2014/35/EU.

### SPOJENÉ KRÁĽOVSTVO

Spoločnosť Black Diamond Equipment vyhlasuje, že rádiové zariadenie typu BLACK DIAMOND GUIDE BT/RECON BT je v súlade s predpismi o elektromagnetickej kompatibilite (2016), predpismi o rádiových zariadeniach (2017), predpismi o obmedzení používania určitých nebezpečných látok v elektrických zariadeniach a elektronických zariadeniach (2012), predpismi o elektrickom príslušenstve (bezpečnosť) (2016).

Úplné znenie EÚ a UK vyhlásení o zhode je k dispozícii na tejto internetovej adrese:  
[www.blackdiamondequipment.com/DOC](http://www.blackdiamondequipment.com/DOC)

### USA/CANADA

Výrobca: Black Diamond Equipment | Type/Model: GUIDE BT/RECON BT  
FCC ID: REMDSP04 | IC: 7262A-DSP04

#### USA: Upozornenia, výstrahy a vyhlásenie FCC

Toto zariadenie je v súlade s časťou 15 pravidiel FCC. Prevádzka zariadenia podlieha nasledujúcim dvom podmienkam: (1) Toto zariadenie nesmie spôsobovať škodlivé rušenie a (2) toto zariadenie musí prijímať akékoľvek rušenie, a to vrátane rušenia, ktoré môže spôsobiť nežiadúce fungovanie zariadenia.

Toto zariadenie bolo testované a vyhovuje limitom pre digitálne zariadenia triedy B v zmysle časti 15 pravidiel FCC. Tieto limity sú navrhnuté tak, aby poskytovali primeranú ochranu pred škodlivým rušením v obytnom prostredí. Toto zariadenie vytára, využíva a môže vyžarovať frekvenčnú energiu a v prípade, že nie je nainštalované a používané v súlade s pokynmi, môže spôsobiť škodlivé rušenie rádiovkej komunikácie. Neexistuje však žiadna záruka, že v konkrétnej inštalácii nedôjde k rušeniu. Ak toto zariadenie spôsobuje škodlivé rušenie rozhlasového alebo televízneho príjmu, čo sa dá zistiť vypnutím a zapnutím zariadenia, odporúčame používateľovi, aby sa pokúsil odstrániť rušenie jedným z nasledujúcich opatrení:

- Presmerujte alebo premiestnite prijímaciu anténu.
- Zvýšte rozstup medzi zariadením a prijímačom.
- Pripojte zariadenie do zásuvky v inom obvode, ako je pripojený prijímač.
- Obráťte sa o pomoc na predajcu alebo skúseného rozhlasového či televízneho technika.

S cieľom zaistiť neustálu zhodu môžu akékoľvek zmeny alebo úpravy, ktoré nie sú výslovne schválené stranou zodpovednou za dodržiavanie predpisov, spôsobiť zrušenie oprávnenie používateľa k používaniu tohto zariadenia. Tento vysielateľ nesmie byť umiestnený alebo prevádzkovaný spolu so žiadnou inou anténou alebo vysielateľom. Toto zariadenie vyhovuje limitom FCC ohľadne vystavenia žiareniu pre nekontrolované prostredie a spĺňa smernice FCC týkajúce sa vystaveniu rádiovkej frekvencii (RF). Toto zariadenie sa vyznačuje veľmi nízkou úrovňou RF energie, ktorá sa považuje za vyhovujúcu bez potreby testovania špecifického absorpčného pomeru (SAR).

#### Canada: Oznámenie IC

Toto zariadenie spĺňa normy RSS v Kanade. Prevádzka zariadenia podlieha nasledujúcim dvom podmienkam: (1) Toto zariadenie nesmie spôsobovať rušenie a (2) toto zariadenie musí prijímať akékoľvek rušenie, a to vrátane rušenia, ktoré môže spôsobiť nežiadúce fungovanie zariadenia.

Toto zariadenie vyhovuje limitom IC ohľadne vystavenia žiareniu pre nekontrolované prostredie a spĺňa predpisy RSS-102 týkajúce sa vystaveniu rádiových frekvencií (RF). Toto zariadenie sa vyznačuje veľmi nízkou úrovňou RF energie, ktorá sa považuje za vyhovujúcu bez potreby testovania špecifického absorpčného pomeru (SAR).

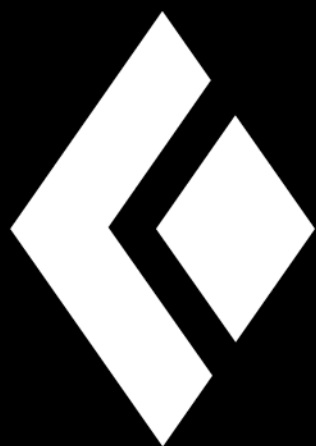

**GUIDE BT  
RECON BT**  
INSTRUCTIONS



## Kazalo

<b>1.</b>	<b>Uvod</b>	<b>3</b>
1.1	Oznake	4
1.2	Odgovornost	4
1.3	Garancijski pogoji	5
1.4	Naslov proizvajalca in podpora	5
1.5	Predvidena uporaba	5
1.6	Ciljna skupina in obstoječe znanje	5
1.7	Osnovni podatki	6
1.8	Tehnične specifikacije	6
<b>2.</b>	<b>Varnost</b>	<b>6</b>
2.1	Opozorilne besede, uporabljene v varnostnih napotkih	6
2.2	Splošni varnostni predpisi in obveznosti	7
2.3	Preostala tveganja   opozorila	7
<b>3.</b>	<b>Embalaža</b>	<b>8</b>
<b>4.</b>	<b>Splošni opis</b>	<b>8</b>
4.1	Zgradba	8
4.2	Nosilni sistem	9
4.3	Vklop   samopreskušanje   način pošiljanja	9
4.4	Skupinsko preverjanje	10
4.5	Koristne funkcije v ozadju	12
4.5.1	<i>Zaščita pred motnjami</i>	12
4.5.2	<i>Podpora PIEPS iPROBE-Support</i>	12
4.6	Pošiljanje ⇔ Iskanje	12
4.7	Iskanje ⇔ Pošiljanje	13
4.7.1	<i>Sekundarni plaz   Samodejni preklop z iskanja v pošiljanje</i>	13
4.7.2	<i>Vzdrževalno delo</i>	13
4.8	Način iskanja   Strategija iskanja	14
4.8.1	<i>V nujnem primeru</i>	14
4.8.2	<i>Iskanje signala</i>	15
4.8.3	<i>Grobo iskanje</i>	16
4.8.4	<i>Fino iskanje</i>	16
4.8.5	<i>Točkovno iskanje</i>	17
4.8.6	<i>Več zasutij   Funkcija MARK</i>	17
4.9	GUIDE BT lastnosti	18
4.9.1	<i>Podpora Vibra</i>	18
4.9.2	<i>Razširjeno skupinsko preverjanje in pro način</i>	18
4.9.3	<i>Nastavitve označevanja območja</i>	18
4.9.4	<i>Klinometer</i>	18
4.9.5	<i>SKENIRANJE in izbira žrtev</i>	18
4.9.6	<i>Analogni način</i>	19
4.9.7	<i>Način TX600</i>	20
<b>5.</b>	<b>Upravljanje naprave z aplikacijo PIEPS</b>	<b>20</b>
<b>6.</b>	<b>Odpravljanje težav, vzdrževanje, shranjevanje, odstranjevanje</b>	<b>21</b>
6.1	Odpravljanje težav	21
6.2	Zamenjava baterij	22
6.3	Čiščenje	22
6.4	Shranjevanje	23
6.5	Odlaganje med odpadke	23
<b>7.</b>	<b>Skladnost</b>	<b>23</b>

# 1. UVOD

Zahvaljujemo se vam za nakup žolne BLACK DIAMOND GUIDE BT/RECON BT!

Žolna BLACK DIAMOND GUIDE BT/RECON BT je plazovni oddajnik z zanesljivo visoko zmogljivostjo, ki je preprost za uporabo. Žolno BLACK DIAMOND GUIDE BT/RECON BT prejmete s preverjenimi in preizkušenimi funkcijami plazovnih žoln:

- Tehnologija treh anten
- Velik krožen domet za hitro in stabilno zaznavanje signala
- Popolno procesiranje signala tudi v težkih situacijah (pri več zasutjih)
- Funkcija označevanja
- Celovit preizkus lastnega delovanja
- Preprosta uporaba skupinskega preverjanja
- Samodejna zaščita pred motnjami
- Samodejni preklop z iskanja v pošiljanje
- Podpora za iPROBE
- Upravljanje naprave z aplikacijo PIEPS

GUIDE BT zagotavlja dodatno funkcionalnost za najboljšo podporo in strokovno uporabo:

- Funkcija SKENIRANJA
- Analogni način
- Izbira žrtev
- Pro način skupinskega preverjanja

**Plazovna žolna vas ne bo obvarovala pred plazovi!** Podrobno znanje o preprečevanju snežnih plazov je tako nujno kot redno treniranje iskanja žrtev v nujnih primerih. Naslednji postopki in nasveti se nanašajo samo na posebno uporabo v povezavi z žolno BLACK DIAMOND GUIDE BT/RECON BT. Upoštevajte osnovne ukrepe v nujnih primerih, kot je razloženo v strokovnih publikacijah in gradivu na plazovnih tečajih.

Žolna BLACK DIAMOND GUIDE BT/RECON BT je najsodobnejši izdelek na področju varnosti in prijaznosti do uporabnika. Kljub temu lahko žolna BLACK DIAMOND GUIDE BT/RECON BT predstavlja nevarnost, če jo neprimerno oz. nepravilno uporabljate. Morebitne nevarnosti so opisane v poglavju 2, skozi celotna navodila pa so navedena varnostna opozorila.

Ta navodila za uporabo so namenjena za zagotavljanje varne uporabe žolne BLACK DIAMOND GUIDE BT/RECON BT. Ves čas upoštevajte varnostna navodila v tem dokumentu.

Pred uporabo plazovne žolne DIAMOND GUIDE BT/RECON BT preberite in se seznanite z navodili za uporabo.

Podjetje Black Diamond Equipment ne odgovarja za tehnične napake ali napake pri tiskanju v teh navodilih za uporabo in ne prevzema odgovornosti za škodo, povzročeno neposredno ali posredno zaradi dobave, izvedbe ali uporabe teh navodil za uporabo.

Copyright © Black Diamond Equipment, 09/2021



Ta prevod izvirnega priročnika je zaščiten z avtorskimi pravicami. Vse pravice, zlasti pravice reproduciranja, distribucije in prevajanja, so pridržane. Nobenega dela tega dokumenta ni dovoljeno reproducirati ali shranjevati, obdelovati, podvajati ali distribuirati z uporabo elektronskih sistemov v kakršni koli obliki (fotokopija, mikrofilm ali druge metode) brez pisnega dovoljenja podjetja Black Diamond Equipment. Za kršitve se lahko odredi kazen.

## 1.1 OZNAKE

V skladu z veljavnimi predpisi so na žolni BLACK DIAMOND GUIDE BT/RECON BT in/ali embalaži naslednje oznake:



Oznaka skladnosti CE označuje izpolnjevanje ustreznih direktiv EU. Glejte poglavje 7. Skladnost.



Oznaka skladnosti UKCA označuje izpolnjevanje ustreznih direktiv VB. Glejte poglavje 7. Skladnost.



Simbol koša za odpadke svetuje uporabnikom, da električno in elektronsko opremo zavržejo ločeno od nerazvrščenih komunalnih odpadkov.

FCC ID

FCC ID: označuje izpolnjevanje določb dela 15, pravil FCC.

IC ID

IC ID: označuje skladnost s standardi RSS, ki so izvzeti iz licence Industry Canada.



Bluetooth® logotip: Besedna znamka in logotipi Bluetooth® so zaščitene blagovne znamke v lasti podjetja Bluetooth SIG, Inc. Vsaka uporaba teh znamk s strani družbe Black Diamond Equipment je dovoljena z licenco. Druge blagovne znamke in blagovna imena so last sedanjih lastnikov.

SN

12-mestna serijska številka: za identifikacijo registracijo naprave. Prve štiri številke označujejo leto in teden izdelave.



Simbol za recikliranje.



Simbol baterije: označuje vrsto in pravilni položaj baterij.



Piktogram: svetuje uporabnikom, naj preberejo navodila in opozorila.



Blagovna znamka Black Diamond.



Logotip podjetja Black Diamond.

GUIDE BT

Primer imena modela.

## 1.2 ODGOVORNOST

Informacije v teh navodilih za uporabo opisujejo lastnosti izdelka, vendar jih ne zagotavljajo.

Prav tako ne odgovarja za škodo, nastalo zaradi:

- nepravilne uporabe,
- neupoštevanja navodil,
- nepooblaščenega spreminjanja žolne BLACK DIAMOND GUIDE BT/RECON BT,
- nepooblaščenega dela na žolni BLACK DIAMOND GUIDE BT/RECON BT,
- uporabe žolne BLACK DIAMOND GUIDE BT/RECON BT, kljub očitni obrabi naprave,
- nepooblaščenih in nepravilno izvedenih popravil,
- izrednih razmer, zunanjih vplivov ali višje sile.



**OPOMBA** Zaradi sprememb ali modifikacij, ki jih proizvajalec ni izrecno odobril, naprave več ne boste smeli uporabljati.

### 1.3 GARANCIJSKI POGOJI

Proizvajalec zagotavlja 2-letno garancijo, ki obsega napake v izdelavi in materialu, za plazovno žolno BLACK DIAMOND GUIDE BT/RECON BT od datuma nakupa naprej. Izjeme so baterije, nosilni sistem ročna zanka in torba ter kakršna koli škoda, ki nastane zaradi nepravilne uporabe ali demontaže naprave s strani nepooblaščenih oseb. Izrecno so izključene vse druge garancije in odgovornost za posledično škodo. Če želite uveljaviti garancijske zahteve, predložite v prodajalni, kjer ste izdelek kupili, dokazilo o nakupu in opis okvare.

Registrirajte svojo žolno BLACK DIAMOND GUIDE BT/RECON BT v aplikaciji PIEPS APP (iOS, Android) ali na [my.pieps.com](http://my.pieps.com) in prejmite:

- podaljšano garancijo od 2 do 5 let!
- pomembne informacije o posodobitvi programske opreme!

### 1.4 NASLOV PROIZVAJALCA IN PODPORA

Black Diamond Equipment, Ltd. 2084 East 3900 South, Salt Lake City, UT 84124

Evropa: Black Diamond Equipment Hans-Maier-Straße 9, 6020, Innsbruck, Avstrija

Glede tehničnih težav se obrnite na podporno ekipo: [blackdiamondequipment.com](http://blackdiamondequipment.com)

### 1.5 PREDVIDENA UPORABA

Žolna BLACK DIAMOND GUIDE BT/RECON BT služi kot naprava (plazovni oddajnik) za iskanje zasutih žrtev plazov in se sme uporabljati samo za predviden namen. Za kakršno koli drugo uporabo je potrebno pisno soglasje podjetja Black Diamond Equipment. Nepravilna uporaba lahko posameznike ogrozi in poškoduje napravo. Žolna BLACK DIAMOND GUIDE BT/RECON BT ni samodejno delujoča naprava z delno avtomatiziranimi funkcijami. Zaradi tega lahko žolno BLACK DIAMOND GUIDE BT/RECON BT vklopite in uporabljate samo, ko ste temeljito prebrali in se seznanili z navodili. Če naprave ne boste uporabljali za predviden namen, bo garancija prenehala veljati. Žolno BLACK DIAMOND GUIDE BT/RECON BT uporabljajte samo pod pogoji, ki so opisani v tem dokumentu.

### 1.6 CILJNA SKUPINA IN OBSTOJEČE ZNANJE

Plazovna žolna je del opreme za reševanje iz plazov, ki jo morajo nositi vse osebe na poti iz zavarovanih prog na nezavarovan teren (npr. turna smuka, freeriding, gorske reševalne akcije itd.).

Uporabniki žolne BLACK DIAMOND GUIDE BT/RECON BT morajo izpolnjevati naslednje pogoje:

- Preberite in se seznanite s temi navodili za uporabo.
- Uporabniki z oslabljenim vidom morajo biti zmožni brez težav prebrati oznake in zaslon naprave ter navodila v dokumentaciji.
- Če uporabniki z oslabljenim sluhom ne slišijo zvočnega signala, morajo biti zmožni pravilno razbrati prikaz na zaslonu v skladu z navodili za uporabo.
- Redno usposabljanje zagotavlja varno in učinkovito uporabo žolne BLACK DIAMOND GUIDE BT/RECON BT.

## 1.7 OSNOVNI PODATKI

Žolna BLACK DIAMOND GUIDE BT/RECON BT je v skladu s trenutnim stanjem tehnologije in veljavnimi zdravstvenimi ter varnostnimi predpisi. Vendar lahko nepravilno delovanje ali napačna uporaba ogrozi:

- življenje in zdravje uporabnikov ali tretjih oseb,
- žolno BLACK DIAMOND GUIDE BT/RECON BT in drugo lastnino uporabnika,
- učinkovito uporabo žolne BLACK DIAMOND GUIDE BT/RECON BT.

## 1.8 TEHNIČNE SPECIFIKACIJE

Ime	BLACK DIAMOND GUIDE BT/RECON BT
Frekvenca oddajanja	457 kHz
Jakost polja	najv. 7 dB $\mu$ A/m (2,23 $\mu$ A/m) na razdalji 10 m
Frekvenca oddajanja Bluetooth®	2.402–2.480 GHz
Bluetooth® oddajna moč	0 dBm
Napajalnik	3 × alkalne (AAA) LR03 1,5 V ali 3 × litijeve (AAA) FR03 1,5 V baterije
Življenjska doba baterije	400/200 h (alkalna), 600/300 h (litijeva)
Širina iskanja	60 m
Dimenzije (D x Š x V)	118 x 76 x 29 mm
Teža	230/220 g (vključno z baterijami)
Temperaturni razpon	od -20 °C do +45 °C (od -4 °F do +113 °F)
Temperatura shranjevanja	od -25 °C do +70 °C (od -13 °F do +158 °F)

## 2. VARNOST

Ta uporabniški priročnik je sestavljen v skladu z veljavnimi predpisi EU in vsebuje varnostna navodila. Vsak posameznik je osebno odgovoren, da upošteva varnostna navodila. To poglavje vsebuje vse informacije v zvezi z varnostjo.

V primeru nejasnosti ali nerazumljivosti se obrnite na našo podporno ekipo.

### 2.1 OPOZORILNE BESEDE, UPORABLJENE V VARNOSTNIH NAPOTKIH

- ▲ NEVARNOST** *Neposredna nevarnost za življenje posameznikov*  
Varnostna navodila z opozorilno besedo NEVARNOST kažejo na neposredno nevarnost za življenje in zdravje posameznikov!
- ▲ OPOZORILO** *Nevarnost telesnih poškodb (resne poškodbe) in morebitne materialne škode*  
Varnostna navodila z opozorilno besedo OPOZORILO kažejo na nevarno situacijo, ki lahko vpliva na zdravje posameznikov.
- ▲ POZOR** *Nevarnost materialne škode in nevarnost lažjih poškodb*  
Varnostna navodila z opozorilno besedo POZOR kažejo na morebitno nevarno situacijo, ki lahko v prvi vrsti povzroči materialno škodo.
- OBVESTILO** *Ta simbol s sporočilom OBVESTILO označuje podporne informacije.*

## 2.2 SPLOŠNI VARNOSTNI PREDPISI IN OBVEZNOSTI

Za uporabo žolne BLACK DIAMOND GUIDE BT/RECON BTna splošno veljajo naslednja varnostna pravila in obveznosti:

- Žolno BLACK DIAMOND GUIDE BT/RECON BT uporabljajte samo, kadar je v popolnem stanju.
- Žolno BLACK DIAMOND GUIDE BT/RECON BT je prepovedano spreminjati brez pisnega dovoljenja s strani podjetja Black Diamond Equipment.
- Ne popravljajte poškodb ali okvar naprave, če nimate pooblastila. Raje se obrnite na našo podporno ekipo, ki vam bo svetovala, kako naprej. Žolne BLACK DIAMOND GUIDE BT/RECON BT ne uporabljajte, dokler poškodba/okvara ni odpravljena.
- Ves čas upoštevajte varnostna navodila in navodila za uporabo v tem priročniku.

## 2.3 PREOSTALA TVEGANJA | OPOZORILA

Čeprav je žolna BLACK DIAMOND GUIDE BT/RECON BT bila zasnovana zelo previdno in ob upoštevanju vseh varnostnih ukrepov, pa vseeno obstajajo preostala tveganja, ki jih določite z oceno tveganja. V tem poglavju so naštetna vsa preostala tveganja in opozorila iz ocene tveganja.

### NEVARNOST ***Nevarnost izgube naprave***

*Napravo vedno nosite v priloženem nosilnem sistemu! Naprava naj bo vedno zavarovana s kablom!*

### NEVARNOST ***Tveganje, da naprava ne bo oddajala, ker ima omogočen Bluetooth***

*Način Bluetooth je predviden samo za upravljanje naprave in usposabljanje! Nikoli ne uporabljajte načina Bluetooth na območju nevarnosti plazov!*

### NEVARNOST ***Nevarnost izgube naprave med merjenjem kota nagiba***

*Čeprav GUIDE BT še naprej oddaja, medtem ko je klinometer aktiven, to funkcijo uporabljajte samo v namene usposabljanja. Nikoli ne uporabljajte funkcije klinometra na območju nevarnosti plazov!*

### NEVARNOST ***Nevarnost eksplozije baterije zaradi nepravilnih vrst baterij ali poškodovanih baterij***

*Uporabljajte samo baterije vrste »alkalne (AAA) LR03 1,5 V« ali 3x »litijeve (AAA) FR03 1,5 V«!  
Ne uporabljajte poškodovanih baterij!  
Uporabo litijevih baterij morate potrditi v aplikaciji PIEPS!*

### NEVARNOST ***Nevarnost napačne zaznave zmogljivosti baterije zaradi nepravilnih vrst baterij***

*Uporabljajte samo baterije vrste »alkalne (AAA) LR03 1,5 V« ali 3x »litijeve (AAA) FR03 1,5 V«!  
Uporabo litijevih baterij morate potrditi v aplikaciji PIEPS!*

### OPOZORILO ***Nevarnost poškodbe sluha zaradi visoke ravni hrupa***

*Naprave nikoli ne približujte svojim ušesom! Priporočljiva je najmanjša razdalja 50 cm.*

### POZOR ***Nevarnost zdrobljenja***

*Pri uporabi drsnika upoštevajte, da obstaja nevarnost zdrobljenja!*

## **⚠ POZOR**

***Nevarnost okvare ali poškodbe naprave zaradi ekstremnih temperatur.***

*Naprave ne izpostavljajte ekstremnim temperaturam zunaj delovnih omejitev! Napravo shranjujte tako, da je zaščitena pred neposredno sončno svetlobo! Zaradi ekstremnih temperatur lahko pride do okvare ali poškodbe!*

## **OBVESTILO**

*Uporabnik mora prebrati priročnik za uporabo!*

## **3. EMBALAŽA**

- 1x BLACK DIAMOND GUIDE BT/RECON BT
- 3x alkalna baterija (v predalu za baterija)
- 1x nosilni sistem BLACK DIAMOND GUIDE BT/RECON BT
- 1x ročna zanka (samo Guide BT)
- 1x navodila za hiter začetek

Preverite, ali je vsebina po razpakiranju popolna in nepoškodovana. Če je potrebno, se obrnite na prodajno mesto ali našo podporno ekipo.

Pravilno odlaganje embalaže med odpadke je okolju prijazen način (papir med papir, plastiko med plastiko itd.).

## **4. SPLOŠNI OPIS**

### **4.1 ZGRADBA**

GUIDE BT

RECON BT

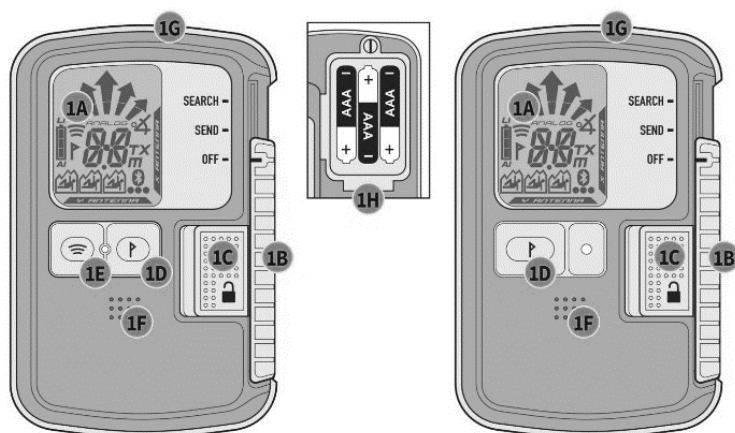

(1A) Zaslón LCD (osvetlitev ozadja)

(1B) Drsnik OFF/SEND/SEARCH

(1C) Drsná ključavnica

(1D) Gumb OZNAČEVANJE

(1E) Gumb SKENIRANJE\*

(1F) Zvočnik

(1G) LED za prenos signalov

(1H) Predal za baterije



- (2A) Prikaz smeri
- (2B) Prikaz razdalje
- (2C) Simbol prenosa
- (2D) Napolnjenost baterija/vrsta baterije
- (2E) OZNAČEVANJE (možnost označevanja)
- (2F) Aktivna oddajna antena
- (2G) Število zasutih (1–3)
- (2H) Število zasutij (4 ali več)
- (2J) Označen oddajnik
- (2K) Funkcija Bluetooth je aktivna
- (2L) Način klinometra\*
- (2M) Način TX600\*
- (2N) Način SKENIRANJA\*
- (2P) Analogni način
- (2Q) Simbol merilnika za SKENIRANJE/analogni način\*

\*Samo GUIDE BT

## 4.2 NOSILNI SISTEM

BLACK DIAMOND priporoča uporabo priloženega nosilnega sistema (3A). Da zavarujete zaslon žolne, jo nosite z zaslonom obrnjeno navznoter (3B). LED za prenos signalov (1G) je vidna v okencu torbice (3C).

Priložena ročna zanka (samo GUIDE BT) je namenjena za usposabljanje.



### **⚠ NEVARNOST** *Nevarnost izgube naprave*

*Napravo vedno nosite v priloženem nosilnem sistemu! Naprava naj bo vedno zavarovana s kablom!*

## 4.3 VKLOP | SAMOPRESKUŠANJE | NAČIN POŠILJANJA

Vklapljanje: Premaknite drsno ključavnico (1C) v levo in drsnik (1B) navzgor v položaj SEARCH. Nato sprostite drsno ključavnico (1C) in premikajte drsnik (1B) navzdol, dokler se ne zaskoči v položaj POŠILJANJE.

Na zaslonu so prikazana različica vdelane programske opreme, zmogljivost baterije, napredek lastnega delovanja (4A), rezultat lastnega delovanja (4B), odštevanje skupinskega preverjanja (4C) in še prikaz pošiljanja z aktivno oddajno anteno (4D).

Naprava je zdaj v načinu pošiljanja, LED za prenos signalov (1G) pa utripa.

**OBVESTILO** *Med preizkusom lastnega delovanja naj najmanjša razdalja od drugih naprav in vseh elektronskih, magnetnih in kovinskih virov motenj znaša 5 m.*

**⚠ NEVARNOST** *Vedno fizično preverite, ali je gumb čvrsto zaklenjen: Drsnik se ne sme premikati, razen če je zaklep drsnika izklopljen.*

Če je preizkus lastnega delovanja uspešen, se na zaslonu (4B) prikaže OK. V primeru opozorila naprave se oglasi opozorilni signal in na zaslonu se prikaže številka »E« v kombinaciji s številko (4E). Za kode napak glejte [poglavje 6.1](#).

				
Različica vdelane programske opreme Napolnjenost baterija/vrsta baterije (AL = alkalna, LI = litijeva)	Preizkus lastnega delovanja je OK	Odštevanje skupinskega preverjanja	Zaslon POŠILJANJA	Napaka preizkusa lastnega delovanja

### Send-Vibra

Poleg tega GUIDE BT zagotavlja potrditev načina haptičnega pošiljanja (10-kratna vibracija).

Funkcija je privzeto omogočena in jo je mogoče oneomogočiti v upravitelju naprav v aplikaciji PIEPS APP.



## 4.4 SKUPINSKO PREVERJANJE

Kljub izvedenemu celovitemu lastnemu delovanju je pred vsako turo obvezno pregledati še delovanje žolne (preverjanje oddajanja in sprejemanja)! Žolna BLACK DIAMOND GUIDE BT/RECON BT ponuja funkcijo skupinskega preverjanja. V načinu skupinskega preverjanja je razdalja sprejemanja omejena na 1 m.

	<b>Skupinsko preverjanje – redno</b> BLACK DIAMOND GUIDE BT/RECON BT Preverite frekvenco	<b>Razširjeno skupinsko preverjanje</b> Samo GUIDE BT Preverite: frekvenco/pulz/obdobje
Začetek	Med odštevanjem skupinskega preverjanja (1D) pritisnite in držite gumb OZNAČEVANJE (MARK).	Pritisnite in držite gumb SKENIRANJE (1E) med odštevanjem skupinskega preverjanja (CH)
Rezultati	<ul style="list-style-type: none"> <li>»Oddaljenost« = OK</li> <li>»ER« = napaka (frekvenca ni v skladu s standardom)</li> </ul>	<ul style="list-style-type: none"> <li>»OK« = OK</li> <li>»ER« = napaka (eden ali več oddajnih parametrov ni v skladu s standardom)</li> </ul>
Konec	Gumb za sprostitvev	

Redno skupinsko preverjanje zadostuje za preverjanje sodobnih digitalnih naprav s 3 antenami.

Razširjeno skupinsko preverjanje je priporočeno za preverjanje starih naprav (analognih naprav z eno anteno).

### Zaslonski prikaz rednega skupinskega preverjanja



Naprava ne oddaja ali je razdalja prevelika (> 1 m)



Odčitavanje razdalje: naprava oddaja in frekvenca je v skladu s standardom

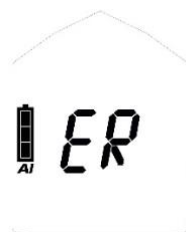

Naprava oddaja, toda frekvenca ni v skladu s standardom

### Zaslonski prikaz razširjenega skupinskega preverjanja



Naprava ne oddaja ali je razdalja prevelika (> 1 m)



Odčitavanje razdalje: naprava oddaja in vsi oddajni parametri so v skladu s standardom

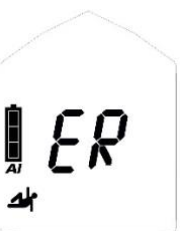

Naprava oddaja, toda eden ali več oddajnih parametrov ni v skladu s standardom



Več kot en signal v območju 1 m => povečaj razdaljo



Neprekinjeno zaznavanje valov | prikazovanje starejših naprav (glejte [poglavje 4.8.6](#))

### Pro način skupinskega preverjanja

Poleg tega GUIDE BT zagotavlja pro način. Pro način omogoča preverjanje oddajanja in sprejemanja brez izhoda iz načina skupinskega preverjanja. Funkcija je privzeto onemogočena in jo je mogoče omogočiti v upravitelju naprav v aplikaciji PIEPS APP.

- Nagnite žolno GUIDE BT navzdol za oddajanje v načinu skupinskega preverjanja
- Nagnite žolno GUIDE BT navzgor za sprejemanje v načinu skupinskega preverjanja



Pro način ISKANJE



Pro način POŠILJANJE

(slika s primerom)



## Celoten pregled plazovne žolne s pro načinom

### (1) Preverjanje sprejemanja

Vodja skupine => pro način POŠILJANJE: naprava oddaja?

Vsi ostali => način iskanja: naprave sprejemajo?

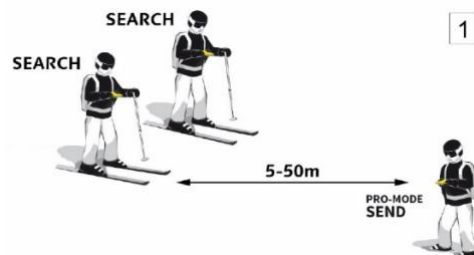

### (2) Preverjanje oddajanja

Vodja skupine => pro način ISKANJE: naprava sprejema?

Vsi ostali => način pošiljanja: naprave oddajajo?

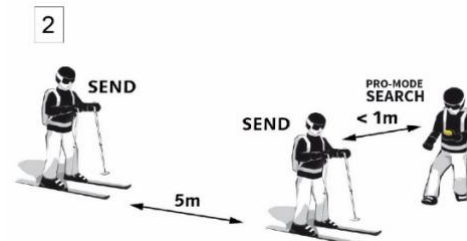

**OPOMBA** Preverjanje sprejemanja lahko kombinirate s testom območja, tako da izberete veliko dolžino (50 m).

## 4.5 KORISTNE FUNKCIJE V OZADJU

Največja podpora v ozadju v načinu pošiljanja in iskanja!

### 4.5.1 Zaščita pred motnjami

- Samodejni preklop antene | zaščita v načinu pošiljanja  
Če na oddajno anteno vplivajo zunanje motnje, bo druga antena prevzela oddajno funkcijo. Žolna BLACK DIAMOND GUIDE BT/RECON BT vedno oddaja z najmočnejšim možnim signalom!
- Preverjanje signala | zaščita v načinu iskanja  
Prikaže se samo preverjen signal 457 kHz. Žolna BLACK DIAMOND GUIDE BT/RECON BT odlično filtrira lažne signale!

#### Zunanje motnje in priporočila glede razdalje

Vse žolne so zelo občutljive na električne in magnetne vire motenj. Zaradi tega vsi proizvajalci priporočajo, da žolno držite na minimalni razdalji od elektronskih, magnetnih in kovinskih virov motenj (mobilni telefon, radio, ključki, magnetna zapiranja itd.):

**Najkrajša razdalja v načinu pošiljanja: 20 cm | Najkrajša razdalja v načinu iskanja: 50 cm**

### 4.5.2 Podpora PIEPS iPROBE-Support

Žolne s podporo iPROBE-support\* so samodejno deaktivirane pri sondiranju z elektronsko sondo PIEPS iPROBE. S tem je preprečeno prekrivanje signalov in naslednji najmočnejši signal je samodejno prikazan na prikazovalniku sprejemne žolne. Največja podpora pri več zasutjih!

- Podpora iPROBE Support se na žolnah s programsko opremo V1.1 ali starejšo vklopi samodejno.
- Podpora iPROBE Support se na žolnah s programsko opremo V1.2 ali novejšo izklopi samodejno in jo lahko vklopimo preko aplikacije PIEPS APP.

\* Žolne s podporo iPROBE-Support: BLACK DIAMOND GUIDE BT/RECON BT, PIEPS PRO BT/POWDER BT, PIEPS MICRO, PIEPS DSP PRO/SPORT/PRO ICE, PIEPS DSP STANDARD/TOUR ≥ v5.0, PIEPS FREERIDE.

## 4.6 POŠILJANJE ⇔ ISKANJE

Premaknite drsno ključavnico (1C) v levo in drsni (1B) navzgor v položaj SEARCH.

## 4.7 ISKANJE ⇔ POŠILJANJE

Premikajte drsnik (1B) navzdol, dokler se ne zaskoči v položaj POŠILJANJE.

### 4.7.1 Sekundarni plaz | Samodejni preklop z iskanja v pošiljanje



Žolna BLACK DIAMOND GUIDE BT/RECON BT ponuja funkcijo samodejnega preklopa z iskanja v pošiljanje (Auto-Search-to-Send). Funkcija je privzeto onemogočena in jo je mogoče omogočiti v upravitelju naprav v aplikaciji PIEPS APP. Ko je omogočena, naprava samodejno preklopi iz načina iskanja v način pošiljanja, če v določenem času ne pride do premikanja (zasutje).

Funkcija omogoča naslednje:

- Z gibanjem nadzorovan preklop
- Kratek čas preklopa
- Dolga opozorilna faza z opozorilom in odštevanjem pred preklopom
- Neprekinjeno opozarjanje tudi po preklopu

### 4.7.2 Vzdrževalno delo

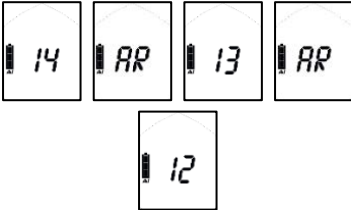
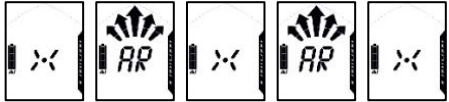
Če je v načinu iskanja in po vnaprej določenem času brez gibanja omogočen način samodejne vrnitve, oddajnik začne postopek samodejnega vrnitve. Kot je prikazano spodaj se bo pričelo odštevanje z zvočno podlago. Če je kadarkoli med odštevanjem pritisnjen gumb za označevanje, se ura ponastavi, oddajnik pa ostane v iskanju. Če je med odštevanjem zaznan signal, se bo tudi časovnik ponastavil, oddajnik pa bo ostal v iskanju.

Delovanje žolne	IŠČI	OPOZORILO	POŠILJANJE
Prikaz na zaslonu	Zaslon iskanja		
Zvok	Zvok iskanja		
Ročna prekinitev		Obrnite napravo ali pritisnite gumb OZNAČEVANJE	Napravo izklopite ali jo preklopite v način pošiljanja
		<b>ZAČETNO OPOZORILO</b>	<b>PREKLAPLANJE NA POŠILJANJE</b>
Nastavitev 1 (60 s)		0:30 min	1:00 min      1:30 min
Nastavitev 2 (90 s)		1:00 min	2:00 min
Nastavitev 3 (120 s)		1:30 min	

## 4.8 NAČIN ISKANJA | STRATEGIJA ISKANJA

### 4.8.1 V nujnem primeru

Zasuta oseba ima največ možnosti za preživetje, če jo rešuje učinkovito usposobljen sopotnik. V primeru nezgode velja naslednje: OSTANITE MIRNI, OPAZUJTE OKOLICE, BODITE POZORNI IN DELUJTE USKLAJENO!

#### (1) Ostanite mirni in preglejte območje

- Obstajajo še kakšne druge nevarnosti?
- Koliko je žrtev?
- Določite primarno območje iskanja.

#### (2) Pokličite na pomoč

- EU 112, AT 140, CH 1414, IT 118, FR 15, NA 911

#### (3) Iskanje zasutih

- Iskanje signalov (oči + ušesa, žolna)
- Grobo iskanje (začetek s prvotnim signalom)
- Fino iskanje (bližje od 5 m na površini)
- Točkovno iskanje (sistemsko sondiranje)

#### (4) Sistemsko kopanje

#### (5) Prva pomoč

#### (6) Reševanje

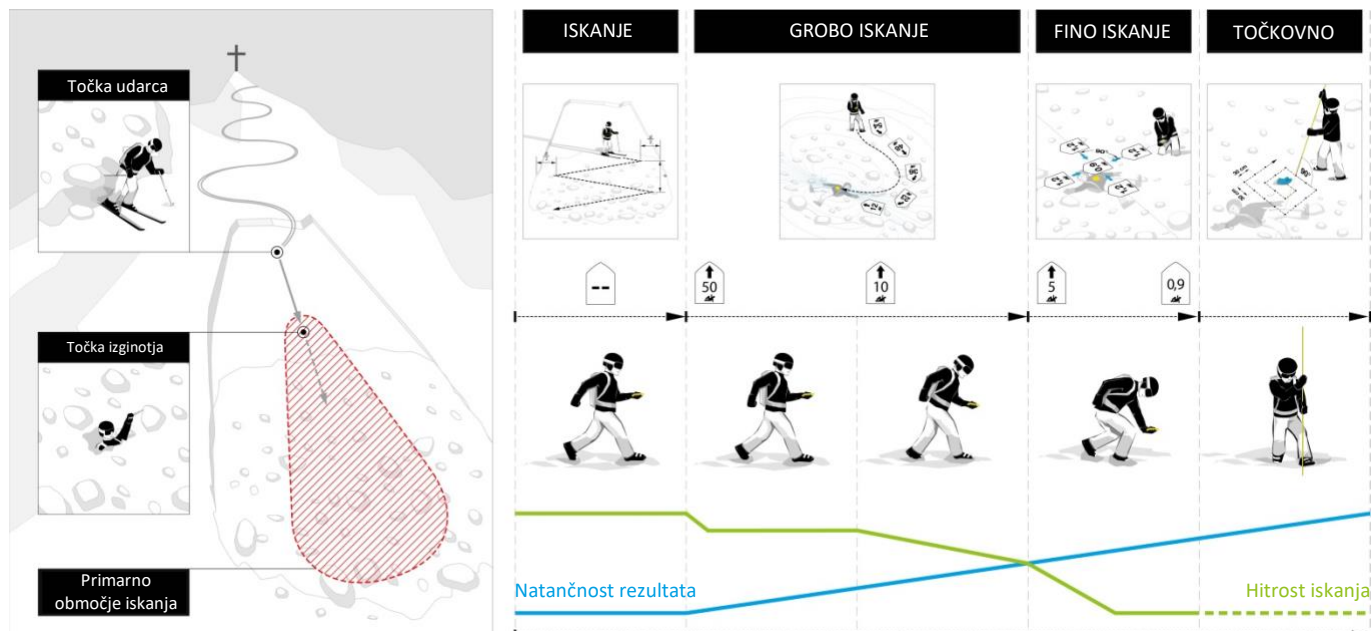

## 4.8.2 Iskanje signala

Začnite iskati v primarnem območju iskanja, da zaznate prvoten signal kot tudi druge vizualne/zvočne signale. Žolna BLACK DIAMOND GUIDE BT/RECON BT ima krožno sprejemno območje, ki omogoča pravilen prikaz smeri in razdalje od točke začetne zaznave signala – posebne metode, kot sta obračanje in vrtenje, niso potrebne. Naprava hkrati sprejema vse signale znotraj največjega sprejemnega območja.

Hitro prečite po širini iskalnega pasu na območju iskanja. Priporočena širina iskalnega pasu za žolno BLACK DIAMOND GUIDE BT/RECON BT je 60 m. Zaslon prikaže sporočilo »ni signala«.

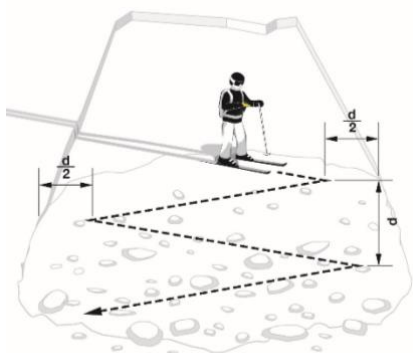
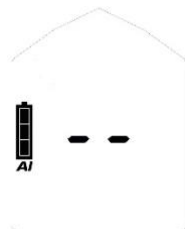

En reševalec s smučmi  
za iskanje signala  
 $d$  = širina območja iskanja

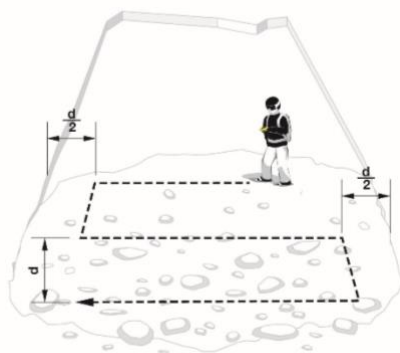

En reševalec peš  
za iskanje signala

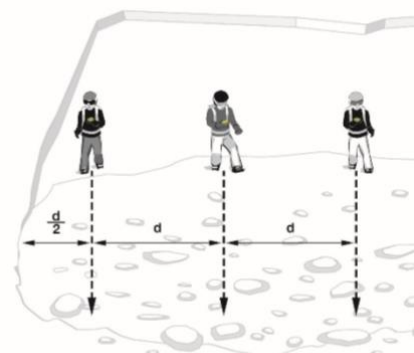

Več reševalcev  
za iskanje signala

**OBVESTILO** Vsi udeleženci, vključno z opazovalci, morajo svoje naprave preklopiti v način iskanja (ali v stanje pripravljenosti)! Upoštevajte tudi priporočila glede razdalje do zunanjih motenj!

Takoj po prejemu signalov se na zaslonu prikažeta razdalja in smer do najmočnejšega signala. Število žrtev znotraj sprejemnega območja je označeno s številom človeških figur.

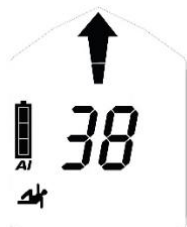

ena

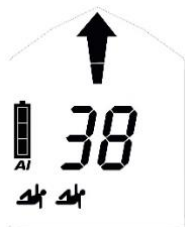

dve

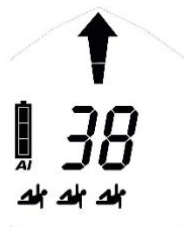

tri

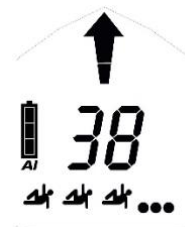

štiri ali več

**Vibra pri zaznavanju prvotnega signala**

GUIDE BT zagotavlja dodatno haptično podporo z vibracijami pri zaznavanju prvotnega signala. Tako se lahko reševalci med iskanjem signala osredotočijo na vidno površino iskanja.



### 4.8.3 Grobo iskanje

Hitro sledite smerni puščici in preverite, ali se razdalja zmanjšuje. Če se razdalja povečuje, se obrnite za 180 stopinj.

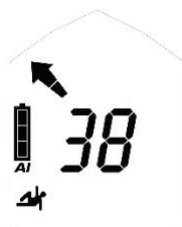
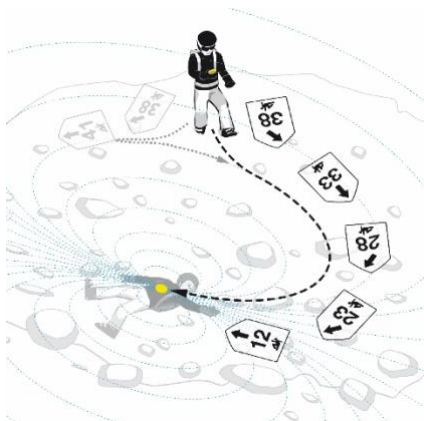

Zavijte levo

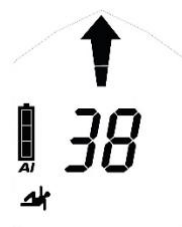

Pojdi naravnost

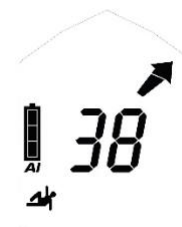

Zavijte desno

**OPOMBA** *Umirjeno in osredotočeno iščite v načinu iskanja.  
Ne delajte naglih gibov!*

### 4.8.4 Fino iskanje

Na razdalji 5 m občutno zmanjšajte hitrost iskanja (50 cm/s). Hkrati se počasi približujte površju snega. Zaradi preprečitve zmede med finim iskanjem izgine navedba smeri pod razdaljo 2 m. Znova zmanjšajte hitrost iskanja in s križnim podobnimi gibi poiščite položaj najmanjšega odčitka razdalje. Pri finem iskanju vam pomaga dinamični zvočni signal: bližje ste, višje in hitreje piska.



Natančno se prilagodite smeri puščice, preden le-ta izgine! Nato se pomikajte do oddajnika v smeri, ki jo je kazala puščica. Tako boste pri križnem iskanju prihranili čas.



Žolno premikajte počasi in enakomerno s hitrostjo pribl. 10 cm/s. Žolno poravnajte blizu površine in je ne vrtite. Iščite po Y-osi, določite najnižjo zaznano vrednost, nato pa iščite po X-osi. Vedno se pomaknite mimo točke najnižje razdalje, da preverite tendenco razdalje. Označite najnižjo označeno točko in začnite s točkovnim iskanjem.

#### 4.8.5 Točkovno iskanje

Začnite na najnižje označeni točki. Vedno sondirajte pravokotno na pobočje. Spodnjo roko uporabite kot »vodilo sonde«, da se boste pomikali po enakomerni poti. Sledite preizkušenemu sistemu, dokler ne najdete zasutega. O svoji najdbi obvestite druge. Sondo pustite v snegu, da mesto označite.

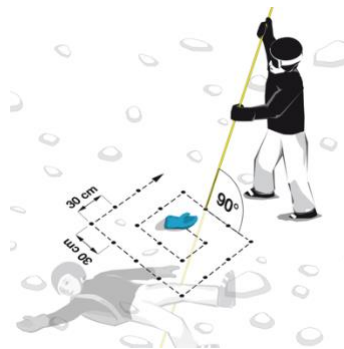

#### 4.8.6 Več zasutij | Funkcija MARK

Če je na območju zasutih več oseb, se na zaslonu jasno prikaže določeno število majhnih človeških figur (2G, 2H). Označujete lahko z razdalje 5 m, prikaže pa se simbol za OZNAČEVANJE (2E). Pritisnite gumb OZNAČEVANJE (1D), da »skrijete« označeni oddajnik. Ob uspešnem označevanju se okrog človeške figure (2J) pojavi okvir. Zaslon nato prikaže smer/razdaljo do naslednjega najmočnejšega signala v sprejemnem območju. Če znotraj sprejemnega območja ni nadaljnjih signalov, se na zaslonu izpiše »ni signala«.



pred označevanjem



po označevanju

Odznačite en signal: pritisnite gumb OZNAČEVANJE (1D) in ga držite tri sekunde. Odstranitev vseh oznak: preklopite na način pošiljanja in nato znova na način iskanja. Pri GUIDE BT lahko uporabite funkcijo SKENIRANJE za popolno ponastavitev.

#### Neprekinjeno zaznavanje valov | prikazovanje starejših naprav

Stari analogni oddajniki poleg pulznega signala oddajajo tudi neprekinjen val. Da bi bil vpliv čim manjši, vam priporočamo, da po označevanju takega oddajnika stopite nekaj metrov stran.



Signal brez neprekinjenih valov



Signal z neprekinjenimi valovi

Žolna BLACK DIAMOND GUIDE BT/RECON BT prepozna neprekinjen val in vam vizualno pomaga z utripajočimi človeškimi figurami na zaslonu.



## 4.9 GUIDE BT LASTNOSTI

### 4.9.1 Podpora Vibra

Send-Vibra: glejte [poglavje 4.3](#).

Vibra pri zaznavanju prvotnega signala: glejte [poglavje 4.8.2](#).

### 4.9.2 Razširjeno skupinsko preverjanje in pro način

Glejte [poglavje 4.4](#).

### 4.9.3 Nastavitve označevanja območja

V upravitelju naprav v aplikaciji PIEPS APP lahko spremenite območje označevanja s 5 m (privzeto) na 20 m ali na največje območje.

### 4.9.4 Klinometer

Za hitro preverjanje naklona lahko uporabite vgrajen tridimenzionalni klinometer:

- Smučarsko palico postavite na točko pobočja, ki ga želite izmeriti.
- V načinu pošiljanja pritisnite gumb SKENIRANJE (1E) in ga držite tri sekunde.
- Svojo žolno GUIDE BT položite zraven smučarske palice in preberite prikazano vrednost. Zaslona po 20 sekundah samodejno preklopi nazaj v prikaz načina pošiljanja.

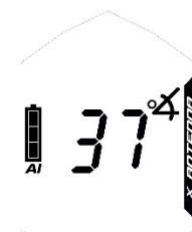

#### **⚠ NEVARNOST** *Nevarnost izgube naprave med merjenjem kota nagiba*

*Čeprav GUIDE BT še naprej oddaja, medtem ko je klinometer aktiven, to funkcijo uporabljajte samo v namene usposabljanja. Nikoli ne uporabljajte funkcije klinometra na območju nevarnosti plazov!*

### 4.9.5 SKENIRANJE in izbira žrtev

Na voljo sta dva načina SKENIRANJA:

Običajno SKENIRANJE zagotavlja grob pregled zasutega območja, tako da prikaže število žrtev na določenih razdaljah. To je privzeta nastavitvev. Podrobno SKENIRANJE prikazuje smer in razdalja za vsako žrtev in omogoča izbiro žrtve. To nastavitvev je mogoče spremeniti v upravitelju naprav v aplikaciji PIEPS APP.



## Običajno SKENIRANJE

V načinu iskanja pritisnite gumb SKENIRANJE (1E). GUIDE BT skenira celotno sprejemno območje in prikaže pregled. Med skeniranjem se ne premikajte in držite napravo na miru

odčitek 1: skupno število žrtev znotraj 5 m

odčitek 2: skupno število žrtev znotraj 20 m

odčitek 3: skupno število žrtev znotraj 60 m

Način SKENIRANJA se samodejno konča, lahko pa ga prekinete tako, da še enkrat pritisnete na gumb SKENIRANJE.

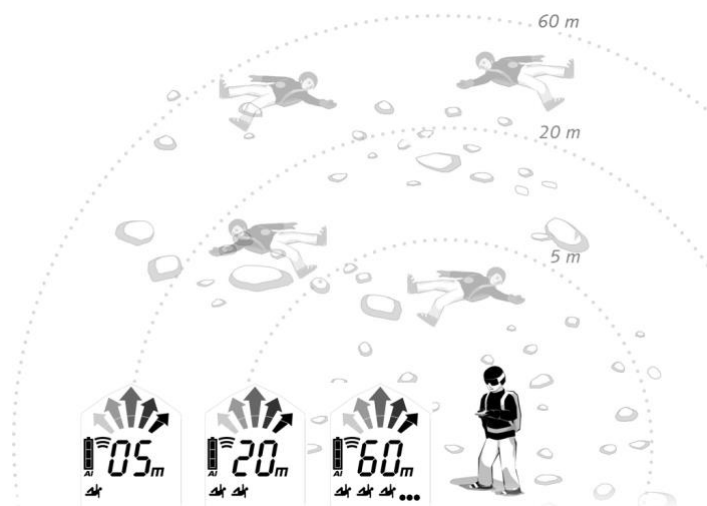

## Natančno SKENIRANJE in izbira žrtve

V načinu iskanja pritisnite gumb SKENIRANJE (1E). GUIDE BT skenira celotno sprejemno območje in na koncu prikaže smer ter razdaljo do prve žrtve. Uporabite OZNAČEVANJE (1D), da izberete med tremi najbližjimi žrtvami. Izbrana žrtev je obkrožena (2J) – sledite smeri/razdalji odčitka, da se ji približate. Funkcija OZNAČEVANJ ni omogočena v tem načinu.

Pritisnite SKENIRANJE, da zapustite podrobn način SKENIRANJA in se vrnete v običajni način iskanja.

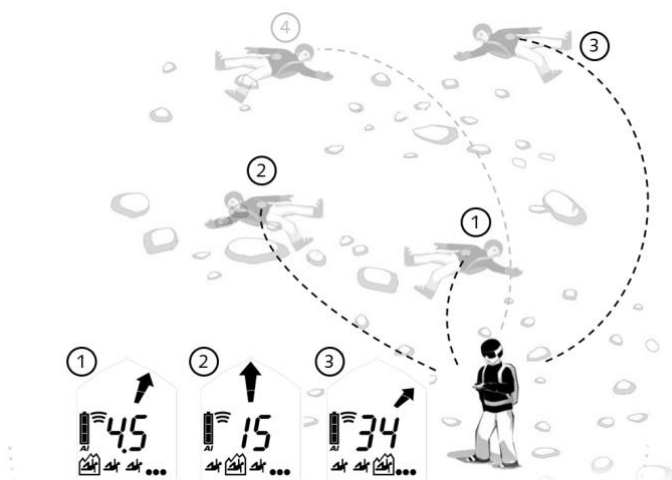

### 4.9.6 Analogni način

Analogni način lahko uporabite za specifične strategije iskanja kot tudi za demonstracijo (smeri puščice). Privzeto je onemogočena in jo je mogoče omogočiti v upravitelju naprav v aplikaciji PIEPS APP.

V načinu iskanja pritisnite gumb SKENIRANJE (1E) in ga držite tri sekunde. Analogni način se prične z največjim območjem.

Uporabite SKENIRANJE, da zmanjšate območje.

Uporabite OZNAČEVANJE, da povečate območje.

Pritisnite SKENIRANJE in gumb držite tri sekunde, da zapustite analogni način in se vrnete v običajni način iskanja.

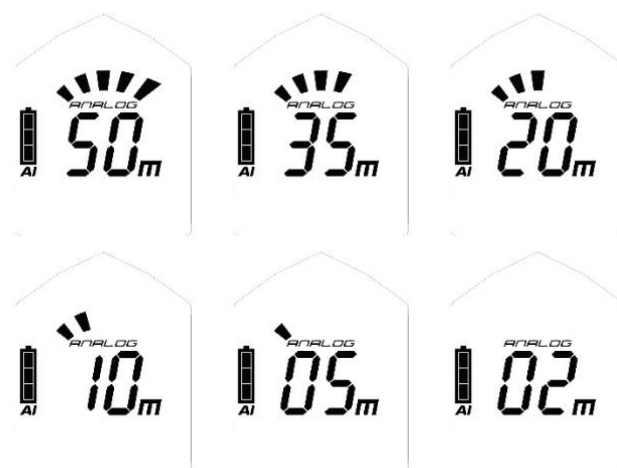



#### 4.9.7 Način TX600

Način TX600 omogoča zaznavanje žolne PIEPS TX600 – gre za majhen oddajnik za pse/opremo, ki deluje na frekvenci 456 kHz.

**Začetek načina TX600:** Hkrati pritisnite gumba OZNAČEVANJE (1D) in SKENIRANJE (1E) in ju držite tri sekunde. Na zaslonu (2M) se prikaže »TX«. Kot običajno sledite iskalnim fazam, vendar uporabite zmanjšano širino iskanja 20 m. OZNAČEVANJE lahko uporabite kot običajno, SKENIRANJE in analogni način pa v načinu TX nista omogočena.

**Izhod iz načina TX600:** Znova hkrati pritisnite OZNAČEVANJE in SKENIRANJE ter gumba držite tri sekunde. Lahko preklopite tudi na način pošiljanja in nato znova na način iskanja. Oznaka »TX« izgine in GUIDE BT znova prejema signale frekvence 457 kHz.

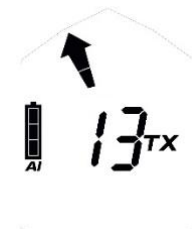

**OPOMBA** *Priporočena širina iskanja v načinu TX600 je 20 m.*

## 5. UPRAVLJANJE NAPRAVE Z APLIKACIJO PIEPS

Bluetooth in aplikacija PIEPS APP vam omogočata enostavno upravljanje naprav (npr. posodobitev programske opreme) in vam dodatno zagotavljata priročen način za treniranje.

Pridobite aplikacijo PIEPS APP (Android Play Store, iOS App Store), povežite svojo žolno BLACK DIAMOND GUIDE BT/RECON BT in izkoristite vse funkcije!

Če želite vklopiti Bluetooth, med vklapljanjem žolne pritisnite gumb MARK (1D).

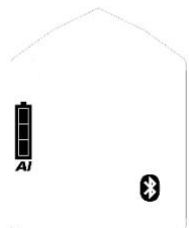

Bluetooth omogočen



Povezava z mobilno napravo je bila vzpostavljena

**⚠ NEVARNOST** *Tveganje, da naprava ne bo oddajala, ker ima omogočen Bluetooth*

*Način Bluetooth je predviden samo za upravljanje naprave in usposabljanje! Nikoli ne uporabljajte načina Bluetooth na območju nevarnosti plazov!*

Nastavitve so na voljo za naslednje funkcije:

Lastnost	RECON BT	GUIDE BT	
Vrsta baterije (alkalna/litijeva)	✓	✓	
Zakasnite samodejnega preklopa z iskanja v pošiljanje (60 s/90 s/120 s)	✓	✓	
Skupinsko preverjanje VKLOP/IZKLOP Pro način skupinskega preverjanja VKLOP/IZKLOP	✓	✓ ✓	
Send-Vibra VKLOP/IZKLOP		✓	
Analogni način VKLOP/IZKLOP		✓	
Način skeniranja (običajno/podrobno)		✓	
Označi območje 5 m/20 m/MaxRange (največje območje)		✓	

**Dodatna uporabna vsebina v aplikaciji PIEPS:**

- Scenariji usposabljanja
- Splošno znanje
- Posodobitev programske opreme
- Navodila

## 6. ODPRAVLJANJE TEŽAV, VZDRŽEVANJE, SHRANJEVANJE, ODSTRANJEVANJE

### 6.1 ODPRAVLJANJE TEŽAV

Napaka	Opis	Meritev
	Na zaslonu ni prikaza	Preverite, ali je naprava fizično poškodovana. Preverite zmogljivost, vrsto in polarnost (+/-) baterije. Zamenjajte baterije. Napravo odnesite do prodajalca.
E0	Visok tok Napaka izgine po preizkusu lastnega delovanja.	Napravo odnesite do prodajalca.
E1	Konfiguracija sistema Napaka ostane na zaslonu. Naprave ni mogoče popraviti.	Napravo odnesite do prodajalca.
E2 E3 E4	Oddajnik ali sprejemnik ali ojačevalnik Napaka izgine po preizkusu lastnega delovanja. Delovanje naprave je v načinu pošiljanja ali iskanja omejeno.	Preizkus lastnega delovanja ponovite na območju, kjer ni motenj (zunaj), in preverite, ali v bližini obstajajo elektronski, magnetni in kovinski viri motenj. V primeru trajne napake npravo odnesite do prodajalca.
E5	Procesor Napaka ostane na zaslonu. Naprave ni mogoče popraviti.	Napravo odnesite do prodajalca.
E6	Kazalnik razdalje in/ali smeri Napaka izgine po preizkusu lastnega delovanja.	Napravo odnesite do prodajalca.

	Delovanje naprave je pri prikazovanju razdalje in/ali smeri omejeno.	
E8	<i>Merilnik pospeška</i> Napaka izgine po preizkusu lastnega delovanja. Delovanje naprave omejeno: Funkcija samodejnega preklopa z iskanja v pošiljanje ni mogoča. Način skupinskega preverjanja ni mogoč.	Napravo odnesite do prodajalca.
E9	<i>Bluetooth</i> Vklon in/ali povezava Bluetooth ni mogoča. Plazovna žolna deluje. Se ne preveri med preizkusom lastnega delovanja, pojavi se samo pri vklopu povezave Bluetooth.	Ponovno poskusite, da vklopite način Bluetooth. V primeru trajne napake npravo odnesite do prodajalca.

## 6.2 ZAMENJAVA BATERIJ

Zamenjajte baterije takoj, ko prikaz zmogljivosti baterije (2D) kaže, da je baterija prazna. Vedno zamenjajte vse tri baterije hkrati! Da to storite, odprite predal za baterije (1H) in vstavite nove baterije tako, da so pravilno obrnjene. Za odstranjevanje baterij upoštevajte veljavne predpise v svoji državi.







**⚠ NEVARNOST** *Nevarnost eksplozije zaradi nepravilno uporabljenih baterij*

*Nevarnost napačne zaznave zmogljivosti baterije*

*Uporabljajte samo baterije vrste »alkalne (AAA) LR03 1,5 V« ali »litijeve (AAA) FR03 1,5 V«!*

*Uporabo litijevih baterij morate potrditi v aplikaciji PIEPS!*

Življenjska doba baterije	Alkalna	Litijeva
GUIDE BT	400 h POŠILJANJE	600 h POŠILJANJE
RECON BT	200 h POŠILJANJE	300 h POŠILJANJE

	3/3 napolnjenost	100–66 % POŠILJANJE	✓
	2/3 napolnjenost	66–33 % POŠILJANJE	✓
	1/3 napolnjenost	33 %–20 % h	✓
	prazna	20 h POŠILJANJE (+10 °C, 50 °F) + 1 h ISKANJE (-10 °C, 14 °F)	
	prazna, utripa	Zadnja rezerva, naprava se lahko kadar koli izklopi	

## 6.3 ČIŠČENJE

Napravo očistite z vlažno krpo brez čistilnih sredstev.

**OBVESTILO** *Naprave ne čistite s pomočjo tekoče vode, pare ali čistil. V nasprotnem primeru bi lahko okvarili delovanje naprave.*



## 6.4 SHRANJEVANJE

Napravo shranjujte v suhem prostoru pri sobni temperaturi.



**OBVESTILO** Če naprave dlje časa ne uporabljate (med poletjem), vam priporočamo, da iz predala za baterije odstranite baterije. Garancija ne krije škode, nastale zaradi puščanja baterij.

**⚠ POZOR**

***Nevarnost okvare ali poškodbe naprave zaradi ekstremnih temperatur.***

*Naprave ne izpostavljajte ekstremnim temperaturam zunaj delovnih omejitev! Napravo shranjujte tako, da je zaščitena pred neposredno sončno svetlobo! Zaradi ekstremnih temperatur lahko pride do okvare ali poškodbe!*



## 6.5 ODLAGANJE MED ODPADKE

**OBVESTILO** Upoštevajte, da je ta naprava elektronska naprava. Zato je ni dovoljeno predati javnim podjetjem za upravljanje z odpadki. Napravo odložite med odpadke v skladu z zakonom, ki je v veljavi v vaši državi.



## 7. SKLADNOST

### EVROPA

Black Diamond Equipment izjavlja, da je radijska oprema tipa BLACK DIAMOND GUIDE BT/RECON BT v skladu z direktivami: EMC 2014/30/EU, RED 2014/53/EU, RoHS 2011/65/EU, LVD 2014/35/EU.

### VB

Black Diamond Equipment izjavlja, da je radijska oprema tipa BLACK DIAMOND GUIDE BT/RECON BT v skladu z uredbami o elektromagnetni združljivosti 2016, radijski opremi 2017, omejevanju uporabe nekaterih nevarnih snovi v električni in elektronski opremi 2012 ter z (varnostnimi) uredbami o električni opremi 2016.

Celotno besedilo izjave EU in VB o skladnosti je na voljo na naslednjem naslovu:

[www.blackdiamondequipment.com/DOC](http://www.blackdiamondequipment.com/DOC)

### ZDA/KANADA

Proizvajalec: Black Diamond Equipment | Vrsta/model: GUIDE BT/RECON BT

FCC ID: REMDSP04 | IC: 7262A-DSP04

### ZDA: Obvestilo, opozorila in izjava FCC

Ta naprava je skladna s 15. delom pravil FCC. Za delovanje veljata naslednja dva pogoja: (1) ta naprava ne sme povzročati škodljivih motenj in (2) ta naprava mora sprejeti kakršne koli zaznane motnje, vključno z motnjami, ki lahko povzročijo neželeno delovanje naprave.

Ta oprema je bila preskušena in ugotovljeno je bilo, da je skladna z omejitvami za digitalno napravo razreda B, skladno s 15. delom pravil FCC. Te omejitve so zasnovane, da zagotavljajo razumno zaščito pred škodljivimi motnjami pri inštalacijah v stanovanjskih objektih. Ta oprema ustvarja, uporablja in lahko seva frekvenčno energijo in, če ni nameščena in uporabljena v skladu z navodili, lahko povzroči škodljive motnje pri radijskih komunikacijah. Ni pa nobenih garancij, da pri določenih inštalacijah ne bo prišlo do motenj. Če ta oprema škodljivo vpliva na radijski ali televizijski sprejem, kar je mogoče ugotoviti z izklopom in vklopom opreme, je uporabniku svetovano, da poskusi motnjo odpraviti z enim od naslednjih ukrepov:

- Preusmerite ali premestite sprejemno anteno.
- Povečajte razdaljo med opremo in sprejemnikom.
- Priključite opremo v vtičnico v tokokrogu, ki je drugačen od tistega, na katerega je priključen sprejemnik.
- Za pomoč se obrnite na prodajalca ali na izkušenega radijskega/televizijskega tehnika.

Za zagotovitev nadaljnje skladnosti bi lahko morebitne spremembe ali predelave, ki jih stranka, ki je odgovorna za skladnost, izrecno ne odobri, izničile pooblastitev uporabnika za uporabo te opreme.

Ta oddajnik ne sme biti lociran ali delovati v povezavi s katerokoli drugo anteno ali oddajnikom.

Ta oprema je v skladu z omejitvami izpostavljenosti sevanju FCC, določenimi za nenadzorovano okolje, in ustreza smernicam za izpostavljenost radijskim frekvencam (RF) FCC. Ta oprema ima zelo nizke ravni radiofrekvenčne energije, za katere se šteje, da so ustrezne brez potrebe po preskušanju specifičnega absorpcijskega razmerja (SAR).

#### **Kanada: IC obvestilo**

Ta naprava ustreza standardom RSS, ki so izvzeti iz licence Industry Canada. Za delovanje veljata naslednja dva pogoja: (1) ta naprava ne sme povzročati motenj in (2) ta naprava mora sprejeti kakršne koli motnje, vključno z motnjami, ki lahko povzročijo neželeno delovanje naprave.

Ta oprema je v skladu z omejitvami izpostavljenosti sevanju IC, določenimi za nenadzorovano okolje, in ustreza pravilom IC RSS-102 za izpostavljenost radijskim frekvencam (RF). Ta oprema ima zelo nizke ravni radiofrekvenčne energije, za katere se šteje, da so ustrezne brez potrebe po preskušanju specifičnega absorpcijskega razmerja (SAR).

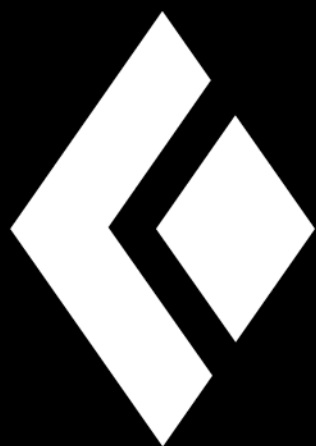

**GUIDE BT  
RECON BT**  
INSTRUCTIONS



## СОДЕРЖАНИЕ

<b>1.</b>	<b>ВВЕДЕНИЕ</b>	<b>3</b>
1.1	МАРКИРОВКА	4
1.2	ОТВЕТСТВЕННОСТЬ	5
1.3	УСЛОВИЯ ГАРАНТИИ	5
1.4	ЮРИДИЧЕСКИЙ АДРЕС КОМПАНИИ И ЦЕНТРА ТЕХНИЧЕСКОЙ ПОДДЕРЖКИ	5
1.5	НАДЛЕЖАЩЕЕ ИСПОЛЬЗОВАНИЕ	6
1.6	ЦЕЛЕВАЯ ГРУППА И НЕОБХОДИМЫЙ ОБЪЕМ ЗНАНИЙ	6
1.7	СУЩЕСТВЕННЫЕ УСЛОВИЯ	6
1.8	ТЕХНИЧЕСКИЕ ХАРАКТЕРИСТИКИ	7
<b>2.</b>	<b>ТЕХНИКА БЕЗОПАСНОСТИ</b>	<b>7</b>
2.1	СИГНАЛЬНЫЕ СЛОВА В УКАЗАНИЯХ ПО ТЕХНИКЕ БЕЗОПАСНОСТИ	7
2.2	ОБЩИЕ ПРАВИЛА И ОБЯЗАННОСТИ В ОБЛАСТИ ТЕХНИКИ БЕЗОПАСНОСТИ	8
2.3	ОСТАТОЧНЫЕ РИСКИ   МЕРЫ ПРЕДУПРЕЖДЕНИЯ	8
<b>3.</b>	<b>УПАКОВКА</b>	<b>9</b>
<b>4.</b>	<b>ОБЩЕЕ ОПИСАНИЕ</b>	<b>10</b>
4.1	КОНСТРУКЦИЯ	10
4.2	СИСТЕМА ПЕРЕНОСКИ	10
4.3	ВКЛЮЧЕНИЕ   САМОДИАГНОСТИКА   РЕЖИМ ПЕРЕДАЧИ	11
4.4	ГРУППОВАЯ ПРОВЕРКА	12
4.5	ПОЛЕЗНЫЕ ФОНОВЫЕ ФУНКЦИИ	14
4.5.1	Защита от помех	14
4.5.2	Поддержка PIEPS iPROBE	14
4.6	Передача ⇨ поиск	14
4.7	Поиск ⇨ передача	15
4.7.1	Повторный сход лавины   Auto-Search-to-Send (Автоматическое переключение из режима поиска в режим передачи сигнала)	15
4.7.2	Использование	15
4.8	РЕЖИМ ПОИСКА   СТРАТЕГИЯ ПОИСКА	16
4.8.1	Экстренный случай	16
4.8.2	Поиск сигнала	17
4.8.3	Грубый поиск	18
4.8.4	Точный поиск	18
4.8.5	Точное определение места	19
4.8.6	Групповой несчастный случай   Функция метки (MARK)	19
4.9	Функции GUIDE BT	20
4.9.1	Вибрация	20
4.9.2	Расширенная функция групповой проверки и профессиональный режим	20
4.9.3	Настройка радиуса отображения меток	21
4.9.4	Уклономер	21
4.9.5	Сканирование и выбор пострадавшего	21
4.9.6	Аналоговый режим	22
4.9.7	Режим TX600	23
<b>5.</b>	<b>Управление устройством через приложение PIEPS</b>	<b>23</b>
<b>6.</b>	<b>ПОИСК И УСТРАНЕНИЕ НЕИСПРАВНОСТЕЙ, ТЕХНИЧЕСКОЕ ОБСЛУЖИВАНИЕ, ХРАНЕНИЕ, УТИЛИЗАЦИЯ</b>	<b>25</b>
6.1	ДИАГНОСТИКА	25
6.2	ЗАМЕНА БАТАРЕЙ	26
6.3	ОЧИСТКА УСТРОЙСТВА	26
6.4	ХРАНЕНИЕ	27
6.5	УТИЛИЗАЦИЯ	27
<b>7.</b>	<b>СООТВЕТСТВИЕ СТАНДАРТАМ</b>	<b>27</b>

# 1. ВВЕДЕНИЕ

Благодарим вас за приобретение маяка BLACK DIAMOND GUIDE BT/RECON BT!

Маяк BLACK DIAMOND GUIDE BT/RECON BT — это высокопроизводительный и удобный в использовании лавинный приемопередатчик. В маяке BLACK DIAMOND GUIDE BT/RECON BT реализованы все проверенные и протестированные функции:

- 3 антенны;
- большой радиус приема — для быстрого и стабильного определения сигнала;
- отличная обработка сигнала, даже в тяжелых условиях (групповой несчастный случай);
- функция установки метки;
- мощная функция самодиагностики;
- удобная функция групповой проверки;
- автоматическая защита от помех;
- функция автоматического переключения из режима поиска в режим передачи сигнала;
- поддержка iPROBE;
- управление устройством через приложение PIEPS.

Маяк GUIDE BT обеспечивает дополнительные функции для максимально эффективного профессионального использования:

- функция СКАНИРОВАНИЯ;
- Аналоговый режим
- выбор пострадавшего;
- Профессиональный режим групповой проверки

**Лавинный маяк не защищает от лавины!** Необходимы глубокие знания в области защиты от лавин, а также регулярные тренировки по поиску пострадавших в чрезвычайной ситуации. Приведенные ниже процедуры и рекомендации относятся исключительно к специальным операциям с применением маяка BLACK DIAMOND GUIDE BT/RECON BT. Необходимо следовать основным указаниям в отношении действий в чрезвычайных ситуациях, которые приводятся в специальных публикациях и материалах курсов по безопасности при угрозе схода лавин.

Маяк BLACK DIAMOND GUIDE BT/RECON BT обладает повышенной надежностью и оснащается удобным пользовательским интерфейсом. Однако при нарушении правил эксплуатации маяка BLACK DIAMOND GUIDE BT/RECON BT пользователь может подвергаться опасности. Сведения об опасных факторах приводятся в главе 2, а указания по технике безопасности размещены по всему тексту данного руководства.

Данное руководство по эксплуатации предназначено для обеспечения безопасности пользователя маяка BLACK DIAMOND GUIDE BT/RECON BT. Пользователь должен неукоснительно выполнять указания по технике безопасности, приведенные в настоящем документе.

Перед началом эксплуатации маяка BLACK DIAMOND GUIDE BT/RECON BT необходимо изучить и усвоить информацию, приведенную в данном руководстве по эксплуатации.



Компания Black Diamond Equipment не несет ответственности за технические неточности и опечатки, допущенные в настоящем документе, и не принимает претензий относительно прямого или косвенного ущерба, возникшего во время транспортировки или использования данного руководства, а также в результате использования сведений, приведенных в данном руководстве.

© Black Diamond Equipment, июль 2021 г.

Текст перевода оригинальной версии руководства защищается законом об авторских правах. Все права, в частности права на воспроизведение, распространение и перевод документа, защищены. Запрещается воспроизводить, хранить, обрабатывать, копировать или распространять настоящий документ, а также отдельные фрагменты настоящего документа с помощью электронных систем в любом виде (фотокопия, микропленка и др.) без письменного разрешения компании Black Diamond Equipment. Нарушение этого требования преследуется по закону.

## 1.1 МАРКИРОВКА

В соответствии с применимыми нормативами на маяк BLACK DIAMOND GUIDE BT/RECON BT и (или) на упаковку данного устройства может наноситься следующая маркировка.



Символ соответствия CE: указывает на соответствие изделия требованиям соответствующих директив ЕС. См. главу 7 Соответствие стандартам.



Символ соответствия UKCA: указывает на соответствие изделия требованиям соответствующих директив Великобритании. См. главу 7 Соответствие стандартам.



Символ «мусорная корзина»: рекомендует пользователю утилизировать отходы электрического и электронного оборудования отдельно от несортированных бытовых отходов.

FCC ID

FCC ID: указывает на соответствие требованиям части 15 свода правил FCC.

IC ID

IC ID: указывает на соответствие требованиям стандартов RSS Министерства промышленности Канады (Industry Canada) для нелицензируемого оборудования.



Логотип Bluetooth®: торговое наименование и логотипы Bluetooth® являются зарегистрированными товарными знаками, принадлежащими компании Bluetooth SIG, Inc.; любое использование таких знаков компанией Black Diamond Equipment осуществляется в рамках лицензии. Прочие товарные знаки и торговые наименования принадлежат соответствующим владельцам.

SN

12-разрядный серийный номер: идентификационный номер; используется для регистрации устройства. Первые 4 цифры — год и неделя выпуска изделия.



Знак повторной переработки.

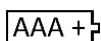

Знак батареи: указывает на наличие батареи в составе данного изделия и соблюдение правил установки батареи.



Пиктограмма с указанием: рекомендация для пользователей ознакомиться с инструкциями и предупреждениями.

 Black Diamond

Товарный знак компании Black Diamond.



Логотип Black Diamond.

GUIDE BT

Пример наименования модели изделия.

## 1.2 ОТВЕТСТВЕННОСТЬ

Сведения, содержащиеся в настоящем руководстве по эксплуатации, приводятся для описания данного устройства и не являются гарантией функционального соответствия данного изделия.

Компания не принимает претензии относительно ущерба в следующих случаях:

- ненадлежащее использование;
- несоблюдение требований настоящего руководства по эксплуатации;
- несанкционированные модификации маяка BLACK DIAMOND GUIDE BT/RECON BT;
- нарушение правил обращения с маяком BLACK DIAMOND GUIDE BT/RECON BT;
- использование маяка BLACK DIAMOND GUIDE BT/RECON BT при наличии его очевидного износа;
- несанкционированный, неправильно выполненный ремонт;
- экстренные ситуации, воздействие внешних факторов или обстоятельств непреодолимой силы.



**УВЕДОМЛЕНИЕ** *Незначительное изменение или модификация устройства без явного разрешения производителя может привести к запрету на использование данного устройства.*

## 1.3 УСЛОВИЯ ГАРАНТИИ

Производитель предоставляет гарантию на 2 года. Гарантия действует с даты приобретения устройства и распространяется на производственный брак и дефекты материалов, используемых в маяке BLACK DIAMOND GUIDE BT/RECON BT. Гарантия не распространяется на батарею, систему переноски, петлю для ношения на руке и чехол, а также на ущерб, который может возникнуть в результате неправильного использования или разборки устройства лицами, не имеющими соответствующего разрешения. Компания не дает никаких других гарантий и не несет ответственности за последующий ущерб. При оформлении претензии в точке продажи необходимо предоставить документ, подтверждающий факт приобретения данного устройства, и описание неисправности или дефекта.

Зарегистрируйте свой маяк BLACK DIAMOND GUIDE BT/RECON BT в приложении PIEPS (iOS, Android) или на веб-сайте [my.pieps.com](http://my.pieps.com), и вы получите:

- продление гарантии с 2 до 5 лет;
- важные сведения об обновлениях программного обеспечения.

## 1.4 ЮРИДИЧЕСКИЙ АДРЕС КОМПАНИИ И ЦЕНТРА ТЕХНИЧЕСКОЙ ПОДДЕРЖКИ

Black Diamond Equipment, Ltd. 2084 East 3900 South, Salt Lake City, UT 84124,

Европа: Black Diamond Equipment Hans-Maier-Straße 9, 6020 Innsbruck, Австрия

При возникновении технических проблем обращайтесь в центр технической поддержки:

[blackdiamondequipment.com](http://blackdiamondequipment.com)

## 1.5 НАДЛЕЖАЩЕЕ ИСПОЛЬЗОВАНИЕ

Маяк BLACK DIAMOND GUIDE BT/RECON BT (лавинный приемопередатчик) предназначен для поиска и локализации людей, пострадавших в результате схода лавины, и должен использоваться только по назначению. Использование данного устройства в других целях допускается только с письменного разрешения компании Black Diamond Equipment. В результате ненадлежащего использования возникает опасность для человека и риск повреждения устройства. Маяк BLACK DIAMOND GUIDE BT/RECON BT не является полностью автоматическим устройством; лишь часть функций поддерживают автоматический режим. Поэтому перед началом эксплуатации маяка BLACK DIAMOND GUIDE BT/RECON BT следует тщательно изучить и усвоить информацию, приведенную в настоящем документе. При ненадлежащем использовании устройства претензии в рамках гарантии не принимаются. Маяк BLACK DIAMOND GUIDE BT/RECON BT разрешается эксплуатировать только при соблюдении условий, указанных в настоящем документе.

## 1.6 ЦЕЛЕВАЯ ГРУППА И НЕОБХОДИМЫЙ ОБЪЕМ ЗНАНИЙ

Любой человек, покидающий безопасную зону и проникающий на открытую, незащищенную территорию горного склона (например, во время катания на лыжах или сноуборде, а также при выполнении спасательной операции в горах), должен использовать лавинный маячок в составе другого лавинного аварийно-спасательного оборудования.

Пользователь маяка BLACK DIAMOND GUIDE BT/RECON BT должен выполнять следующие требования.

- Изучить настоящее руководство по эксплуатации.
- Человек со слабым зрением должен убедиться в том, что способен легко читать обозначения, а также информацию, отображаемую на дисплее устройства, и инструкции, приведенные в настоящем документе.
- Если человек с нарушениями слуха не слышит звуковые сигналы, он должен убедиться в том, что может правильно интерпретировать сведения, отображаемые на дисплее, согласно указаниям настоящего руководства по эксплуатации.
- Регулярное обучение позволяет обеспечить безопасность и эффективность эксплуатации маяка BLACK DIAMOND GUIDE BT/RECON BT.

## 1.7 СУЩЕСТВЕННЫЕ УСЛОВИЯ

Маяк BLACK DIAMOND GUIDE BT/RECON BT изготовлен в соответствии с передовыми достижениями в области науки и техники и отвечает требованиям правил и нормативов в области охраны труда и здоровья. Однако при нарушении правил эксплуатации или ненадлежащем использовании данного устройства возникают следующие риски:

- угроза жизни и здоровью пользователя или третьих лиц;
- риск повреждения маяка BLACK DIAMOND GUIDE BT/RECON BT и собственности пользователя;
- риск неэффективного использования маяка BLACK DIAMOND GUIDE BT/RECON BT.

## 1.8 ТЕХНИЧЕСКИЕ ХАРАКТЕРИСТИКИ

Наименование изделия	BLACK DIAMOND GUIDE BT/RECON BT
Частота передачи	457 кГц
Уровень сигнала	макс. 7 дБ (мкА/м) (2,23 мкА/м) на расстоянии 10 м
Частота передачи по Bluetooth®	2,402–2,480 ГГц
Мощность передачи по Bluetooth®	0 дБм
Источник питания	3 щелочные батареи AAA LR03 1,5 В или 3 литиевые батареи AAA FR03 1,5 В
Продолжительность автономной работы от батарей	400/200 ч (щелочные), 600/300 ч (литиевые)
Ширина зоны поиска	60 м.
Размеры (Д x Ш x В)	118 x 76 x 29 мм
Масса	230/220 g (вкл. батарею)
Диапазон температур	от –20 до +45 °С (от –4 до +113 °F)
Диапазон температур хранения	от –25 до +70 °С (от –13 до +158 °F)

## 2. ТЕХНИКА БЕЗОПАСНОСТИ

Настоящее руководство по эксплуатации структурировано согласно применимым нормативам ЕС и содержит указания по технике безопасности. Каждый пользователь несет персональную ответственность за выполнение данных указаний по технике безопасности. В этой главе приводятся все сведения по технике безопасности.

При возникновении затруднений в понимании данной информации обратитесь за помощью в центр поддержки.

### 2.1 СИГНАЛЬНЫЕ СЛОВА В УКАЗАНИЯХ ПО ТЕХНИКЕ БЕЗОПАСНОСТИ

- ▲ ОПАСНО** *Непосредственная угроза для жизни человека*  
Указание по технике безопасности, обозначенное сигнальным словом **ОПАСНО**, указывает на непосредственную угрозу для жизни человека!
- ▲ ПРЕДУПРЕЖДЕНИЕ** *Опасность получения тяжелой травмы и повреждения оборудования*  
Указание по технике безопасности, обозначенное сигнальным словом **ПРЕДУПРЕЖДЕНИЕ**, указывает на опасную ситуацию, которая может привести к травме.
- ▲ ОСТОРОЖНО** *Риск повреждения оборудования и получения легкой травмы*  
Указание по технике безопасности, обозначенное сигнальным словом **ОСТОРОЖНО**, указывает на потенциально опасную ситуацию, которая в первую очередь может привести к повреждению оборудования.
- УВЕДОМЛЕНИЕ** *Слово УВЕДОМЛЕНИЕ указывает на вспомогательную информацию.*

## 2.2 ОБЩИЕ ПРАВИЛА И ОБЯЗАННОСТИ В ОБЛАСТИ ТЕХНИКИ БЕЗОПАСНОСТИ

При эксплуатации маяка BLACK DIAMOND GUIDE BT/RECON BT применяются следующие общие правила и требования в области техники безопасности.

- Маяк BLACK DIAMOND GUIDE BT/RECON BT разрешается эксплуатировать только в исправном состоянии.
- Запрещается изменять конструкцию или модифицировать маяк BLACK DIAMOND GUIDE BT/RECON BT без письменного разрешения компании Black Diamond Equipment.
- Запрещается устранять дефекты или неисправности без соответствующих полномочий. При необходимости обращайтесь за консультацией в центр технической поддержки нашей компании. Маяк BLACK DIAMOND GUIDE BT/RECON BT разрешается использовать только после устранения дефекта/неисправности.
- Пользователь должен неукоснительно соблюдать правила эксплуатации и выполнять указания по технике безопасности, приведенные в настоящем документе.

## 2.3 ОСТАТОЧНЫЕ РИСКИ | МЕРЫ ПРЕДУПРЕЖДЕНИЯ

Несмотря на все усилия, направленные производителем на обеспечение максимальной безопасности маяка BLACK DIAMOND GUIDE BT/RECON BT, существует вероятность наличия остаточных рисков, которые подлежат оценке. Все остаточные риски, выявленные в результате такой оценки, и соответствующие меры предупреждения описываются в данной главе.

### **▲ ОПАСНО**

#### ***Опасность потери устройства***

*Переноску устройства следует осуществлять с использованием специальной системы для переноски! Устройство следует фиксировать с помощью шнура!*

### **▲ ОПАСНО**

#### ***Риск нарушения передачи сигнала при активированной функции Bluetooth***

*Режим передачи данных по Bluetooth предназначен только для управления устройством и обучения! Запрещается использовать режим Bluetooth в зоне лавинной опасности!*

### **▲ ОПАСНО**

#### ***Опасность потери устройства при измерении угла наклона склона***

*Несмотря на то, что маяк GUIDE BT продолжает передачу сигнала при работе уклономера, эту функцию следует использовать только в целях обучения. Запрещается использовать режим уклономера в зоне лавинной опасности!*

### **▲ ОПАСНО**

#### ***Риск взрыва батареи в результате использования батареи ненадлежащего типа или использования неисправной батареи***

*Используйте только щелочные батареи AAA LR03 (1,5 В) или 3 литиевых батареи AAA FR03 (1,5 В)! Запрещается использовать поврежденные батареи! Использование литиевых батарей необходимо подтвердить в приложении PIEPS!*

### **▲ ОПАСНО**

#### ***Риск ошибки при измерении уровня заряда батареи в результате использования батареи ненадлежащего типа***

Используйте только щелочные батареи AAA LR03 (1,5 В) или 3 литиевых батареи AAA FR03 (1,5 В)!

Использование литиевых батарей необходимо подтвердить в приложении PIEPS!

**⚠** **Риск повреждения органов слуха в условиях повышенного звукового давления**

**ПРЕДУПРЕЖДЕНИЕ** Не подносите устройство к уху! Устройство рекомендуется держать на расстоянии не менее 50 см.

**⚠** **Опасность сдавливания частей тела**

**ОСТОРОЖНО** Опасность сдавливания частей тела при использовании переключателей!

**⚠** **Риск отказа или повреждения устройства в результате воздействия высоких температур**

**ОСТОРОЖНО**

Не подвергайте устройство воздействию температур, превышающих максимальные рабочие значения! Устройство следует хранить в местах, исключающих прямое воздействие солнечного излучения! В результате воздействия высоких температур устройство может выйти из строя!

**УВЕДОМЛЕНИЕ** Пользователь должен внимательно изучить руководство по эксплуатации!

### 3. УПАКОВКА

- 1 устройство BLACK DIAMOND GUIDE BT/RECON BT
- 3 щелочных батареи (в отсеке для батарей)
- 1 система для переноски устройства BLACK DIAMOND GUIDE BT/RECON BT
- 1 петля для ношения на руке (только для Guide BT)
- 1 краткое руководство по началу работы

После распаковки убедитесь в наличии всех компонентов и в отсутствии повреждений. При необходимости обратитесь к продавцу изделия или в службу поддержки нашей компании.

Утилизировать упаковку следует с соблюдением экологических нормативов и правил охраны окружающей среды (бумагу отдельно, пластик отдельно и т. д.).

## 4. ОБЩЕЕ ОПИСАНИЕ

### 4.1 КОНСТРУКЦИЯ

GUIDE BT

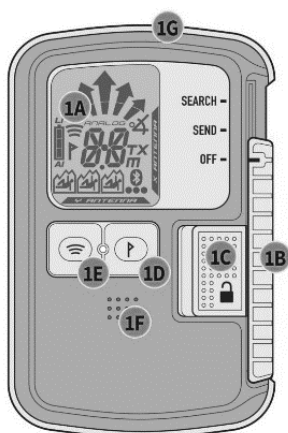

RECON BT

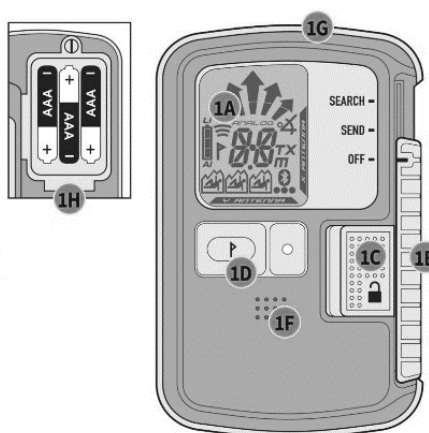

- (1A) ЖК-экран (с подсветкой)
- (1B) Переключатель  
OFF (ВЫКЛ.)/SEND (ПЕРЕДАЧА)/SEARCH (ПОИСК)
- (1C) Блокировка переключателя
- (1D) Кнопка MARK (МЕТКА)
- (1E) Кнопка SCAN (СКАНИРОВАНИЕ) \*
- (1F) Динамик
- (1G) Индикатор управления передачей
- (1H) Отсек для батарей



- (2A) Индикатор направления
  - (2B) Индикатор расстояния
  - (2C) Символ передачи
  - (2D) Уровень заряда и тип батарей
  - (2E) MARK (можно установить метку)
  - (2F) Активная антенна, осуществляющая передачу
  - (2G) Количество пострадавших (1–3)
  - (2H) Количество пострадавших (4 или более)
  - (2J) Отмеченный передатчик
  - (2K) Включен интерфейс Bluetooth
  - (2L) Режим уклономера \*
  - (2M) Режим TX600 \*
  - (2N) Режим SCAN (СКАНИРОВАНИЕ) \*
  - (2P) Аналоговый режим \*
  - (2Q) Символ измерения для режима сканирования/аналогового режима \*
- \* Только GUIDE BT.

### 4.2 СИСТЕМА ПЕРЕНОСКИ

Компания BLACK DIAMOND рекомендует носить маяк в системе переноски (3A). Для защиты экрана от повреждений укладывайте маяк экраном к телу (3B). При этом виден (3C) светодиодный индикатор управления передачей (1G).

Входящая в комплект петля для ношения на руке (только Guide BT) предназначена для использования в целях обучения.



**▲ ОПАСНО** *Опасность потери устройства*



Переноску устройства следует осуществлять только с использованием специальной системы для переноски! Устройство следует фиксировать с помощью шнура!

### 4.3 ВКЛЮЧЕНИЕ | САМОДИАГНОСТИКА | РЕЖИМ ПЕРЕДАЧИ

Включение: сдвиньте блокировку переключателя (1C) влево, а переключатель (1B) — вверх в положение SEARCH (ПОИСК). Затем отпустите блокировку переключателя (1C) и сдвиньте переключатель (1B) вниз, пока он не зафиксируется в положении SEND (ПЕРЕДАЧА).

На экране отображается следующая информация: версия микропрограммного обеспечения, заряд батарей, ход самодиагностики (4A), результат самодиагностики (4B), обратный отсчет групповой проверки (4C) и, наконец, значок передачи и активная антенна, используемая для передачи сигнала (4D).

Устройство находится в режиме передачи, светодиодный индикатор управления передачей (1G) мигает.

**УВЕДОМЛЕНИЕ** Во время самодиагностики минимальное расстояние между данным устройством и другими устройствами, в том числе электронными, магнитными и металлическими источниками помех, должно составлять не менее 5 метров.

**▲ ОПАСНО**

Всегда вручную проверяйте, что переключатель надежно зафиксирован в нужном положении. Свободное движение переключателя допускается только в том случае, если блокировка переключателя не отключена.

После успешного завершения процедуры самодиагностики на дисплее (4B) отображается результат «OK». При возникновении ошибки устройство генерирует звуковой сигнал и на дисплее отображается символ «E» в комбинации с номером (4E). Коды ошибок см. в [главе 6.1](#).

				
<p>Версия микропрограммного обеспечения Уровень заряда/тип батарей (AL = щелочные, LI = литиевые)</p>	<p>Положительный результат самодиагностики (OK)</p>	<p>Счетчик групповой проверки</p>	<p>Сообщение «ПЕРЕДАЧА СИГНАЛА»</p>	<p>Ошибка самодиагностики</p>

#### Send-Vibra

GUIDE BT также имеет дополнительную функцию тактильного подтверждения отправки (10-кратная вибрация).

По умолчанию эта функция включена. Ее можно отключить в диспетчере устройств приложения PIEPS.





## 4.4 ГРУППОВАЯ ПРОВЕРКА

Несмотря на наличие комплексной самопроверки, перед каждым выходом следует обязательно проверять маяк (проверка передачи и приема)! Устройство BLACK DIAMOND GUIDE BT/RECON BT оснащено функцией групповой проверки. В режиме групповой проверки радиус приема ограничен 1 м.

	<b>Стандартная функция групповой проверки</b> BLACK DIAMOND GUIDE BT/RECON BT Проверка: частота	<b>Расширенная функция групповой проверки</b> Только GUIDE BT Проверка: частота/импульс/период
Начало	Нажмите и удерживайте кнопку MARK (МЕТКА) (1D) во время обратного отсчета групповой проверки (CH)	Нажмите и удерживайте кнопку SCAN (СКАНИРОВАНИЕ) (1E) во время обратного отсчета групповой проверки (CH)
Результаты	<ul style="list-style-type: none"> <li>Индикация расстояния = ОК</li> <li>ER = ошибка (частота не соответствует стандарту)</li> </ul>	<ul style="list-style-type: none"> <li>ОК = положительный результат</li> <li>ER = ошибка (один или несколько параметров передачи не соответствуют стандарту)</li> </ul>
Завершение	Отпустите кнопку	

Для проверки современных цифровых устройств с 3 антеннами достаточно стандартной функции групповой проверки.

Расширенная функция групповой проверки рекомендуется для проверки старых устройств (аналоговых устройств с одной антенной).

### Показания на дисплее для стандартной функции групповой проверки



Устройство не передает сигнал, или слишком большое расстояние (> 1 м)



Считывание расстояния: устройство передает сигнал, частота соответствует стандарту

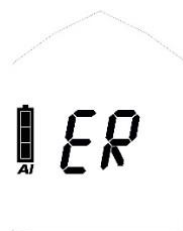

Устройство передает сигнал, но частота не соответствует стандарту

## Показания на дисплее для расширенной функции групповой проверки



Устройство не передает сигнал, или слишком большое расстояние (> 1 метра)



Считывание расстояния: устройство передает сигнал, все параметры передачи соответствуют стандарту

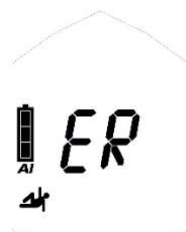

Устройство передает сигнал, но один или несколько параметров передачи не соответствуют стандарту



Более одного сигнала в пределах 1 м => увеличьте расстояние



Отображение непрерывной волны | индикация на устаревших устройствах (см. главу 4.8.6)

## Профессиональный режим групповой проверки

Устройство GUIDE BT также имеет профессиональный режим. Профессиональный режим позволяет осуществлять проверку передачи и приема без выхода из режима групповой проверки. По умолчанию эта функция отключена. Ее можно включить в диспетчере устройств приложения PIEPS.

- Наклоните маяк GUIDE BT вниз для передачи в режиме групповой проверки.
- Наклоните маяк GUIDE BT вверх для приема в режиме групповой проверки.



ПОИСК в профессиональном режиме

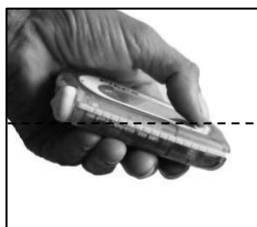

ПЕРЕДАЧА в профессиональном режиме

(пример)

## Комплексная проверка лавинного маяка в профессиональном режиме

(1) Проверка приема

Лидер группы => ПЕРЕДАЧА в профессиональном режиме: выполняет ли устройство передачу?

Все остальные члены группы => режим поиска: выполняет ли устройство прием?

(2) Проверка передачи

Лидер группы => ПОИСК в профессиональном режиме: выполняет ли устройство прием?

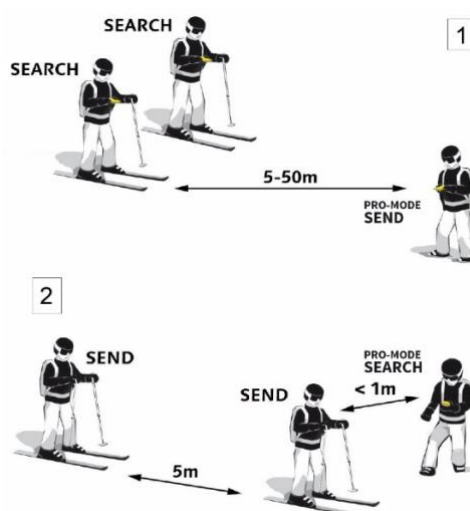

Все остальные члены группы => режим поиска:  
выполняет ли устройство передачу?

**УВЕДОМЛЕНИЕ** Проверку приема можно совместить с проверкой дальности, выбрав большое расстояние (50 м).

## 4.5 ПОЛЕЗНЫЕ ФОНОВЫЕ ФУНКЦИИ

Устройство обеспечивает максимальную поддержку фоновых функций в режимах передачи и поиска!

### 4.5.1 Защита от помех

- Автоматическое переключение антенн | защита в режиме передачи  
Если на передающую антенну воздействует внешний сигнал помехи, система осуществляет переключение антенн, и передачу начинает выполнять другая антенна. Передача сигнала устройством BLACK DIAMOND GUIDE BT/RECON BT всегда осуществляется в режиме максимальной мощности!
- Проверка сигнала | защита в режиме поиска  
Отображается только проверенный сигнал с частотой 457 кГц. Устройство BLACK DIAMOND GUIDE BT/RECON BT отлично фильтрует ложные сигналы!

#### **Внешний сигнал помехи и рекомендации в отношении расстояний**

Лавинные маяки обладают высокой чувствительностью к источникам электромагнитных помех. Поэтому все производители рекомендуют соблюдать минимальное расстояние до электронных и магнитных устройств, металлических предметов и источников электромагнитных помех (мобильных телефонов, радио, ключей, магнитных замков и т. д.):

**минимальное расстояние в режиме передачи сигнала — 20 см; минимальное расстояние в режиме поиска — 50 см.**

### 4.5.2 Поддержка PIEPS iPROBE

Маяки с функцией поддержки iPROBE\* автоматически деактивируются при зондировании с использованием электронного щупа PIEPS iPROBE. Это позволяет исключить наложение сигналов; при этом на дисплее маяка-приемника автоматически отображается следующий по мощности сигнал.

Максимальная эффективность при групповых несчастных случаях!

- Режим iPROBE-Support автоматически активирован в маяках с микропрограммным обеспечением версии 1.1 и ниже.
- Режим iPROBE-Support автоматически деактивирован в маяках с микропрограммным обеспечением версии 1.2 и выше, при этом его можно активировать через приложение PIEPS.

\* Маяки, поддерживающие функцию iPROBE-Support: BLACK DIAMOND GUIDE BT/RECON BT, PIEPS PRO BT/POWDER BT, PIEPS MICRO, PIEPS DSP PRO/SPORT/PRO ICE, PIEPS DSP STANDARD/TOUR ≥ v5.0, PIEPS FREERIDE.

## 4.6 ПЕРЕДАЧА ⇔ ПОИСК

Сдвиньте блокировку переключателя (1C) влево, а переключатель (1B) — вверх в положение SEARCH (ПОИСК).

## 4.7 ПОИСК ⇌ ПЕРЕДАЧА

Сдвиньте переключатель (1В) вниз, пока он не зафиксируется в положении SEND (ПЕРЕДАЧА).

### 4.7.1 Повторный сход лавины | Auto-Search-to-Send (Автоматическое переключение из режима поиска в режим передачи сигнала)

Устройства BLACK DIAMOND GUIDE BT/RECON BT оснащены функцией автоматического переключения из режима поиска в режим передачи сигнала. По умолчанию эта функция отключена. Ее можно включить в диспетчере устройств приложения PIEPS. Когда функция включена, устройство автоматически переключается из режима поиска в режим передачи сигнала по истечении определенного времени без движения (при попадании в лавину).

Эта функция обладает следующими свойствами:

- инициализация по движению;
- короткое время переключения;
- продолжительный период предупреждающей сигнализации и обратный отсчет перед переключением;
- непрерывный звуковой сигнал, даже после переключения.

### 4.7.2 Использование

При включенной функции Auto-Revert в режиме поиска по истечении заданного времени отсутствия движения приемопередатчик начнет процесс автоматического возврата. Начнется обратный отсчет с соответствующим звуковым сигналом, как показано ниже. Если во время обратного отсчета нажать кнопку метки, таймер будет сброшен, а приемопередатчик останется в режиме поиска. Если во время обратного отсчета обнаружится сигнал, таймер также будет сброшен, а приемопередатчик останется в режиме поиска.

Функция маяка	ПОИСК	ПРЕДУПРЕЖДЕНИЕ	ПЕРЕДАЧА
Индикация на дисплее	Отображение параметров поиска		
Звуковой сигнал	Звуковая сигнализация поиска		
Ручная отмена		Выключите устройство или нажмите кнопку MARK (МЕТКА)	Выключите устройство или переключите его в режим передачи

ВРЕМЯ АКТИВАЦИИ		ПЕРЕКЛЮЧЕНИЕ В РЕЖИМ ПЕРЕДАЧИ
<b>ПРЕДУПРЕДИТЕЛЬНОГО СИГНАЛА</b>		1:00 мин
Значение 1 (60 с)	0:30 мин	1:30 мин
Значение 2 (90 с)	1:00 мин	2:00 мин
Значение 3 (120 с)	1:30 мин	

## 4.8 РЕЖИМ ПОИСКА | СТРАТЕГИЯ ПОИСКА

### 4.8.1 Экстренный случай

Благодаря эффективной системе коллективного поиска пострадавший человек имеет больше шансов на спасение. Правила поведения в экстренной ситуации: **СОХРАНЯЙТЕ СПОКОЙСТВИЕ, ОСМОТРИТЕСЬ, ПОДАЙТЕ СИГНАЛ, ДЕЙСТВУЙТЕ СОГЛАСОВАННО!**

#### (1) Сохраняйте спокойствие и осмотритесь

- Существуют ли другие опасные факторы?
- Определите количество пострадавших!
- Определите начальную зону поиска!

#### (2) Вызовите помощь по экстренному номеру

- EU 112, AT 140, CH 1414, IT 118, FR 15, NA 911

#### (3) Поиск пострадавших людей

- Поиск сигнала (на слух, на глаз, по маяку)
- Грубый поиск (начиная с первичного сигнала)
- Точный поиск (ближе 5 м по поверхности)
- Точное определение места (систематическое прощупывание)

#### (4) Систематическая раскопка

#### (5) Первая помощь

#### (6) Эвакуация

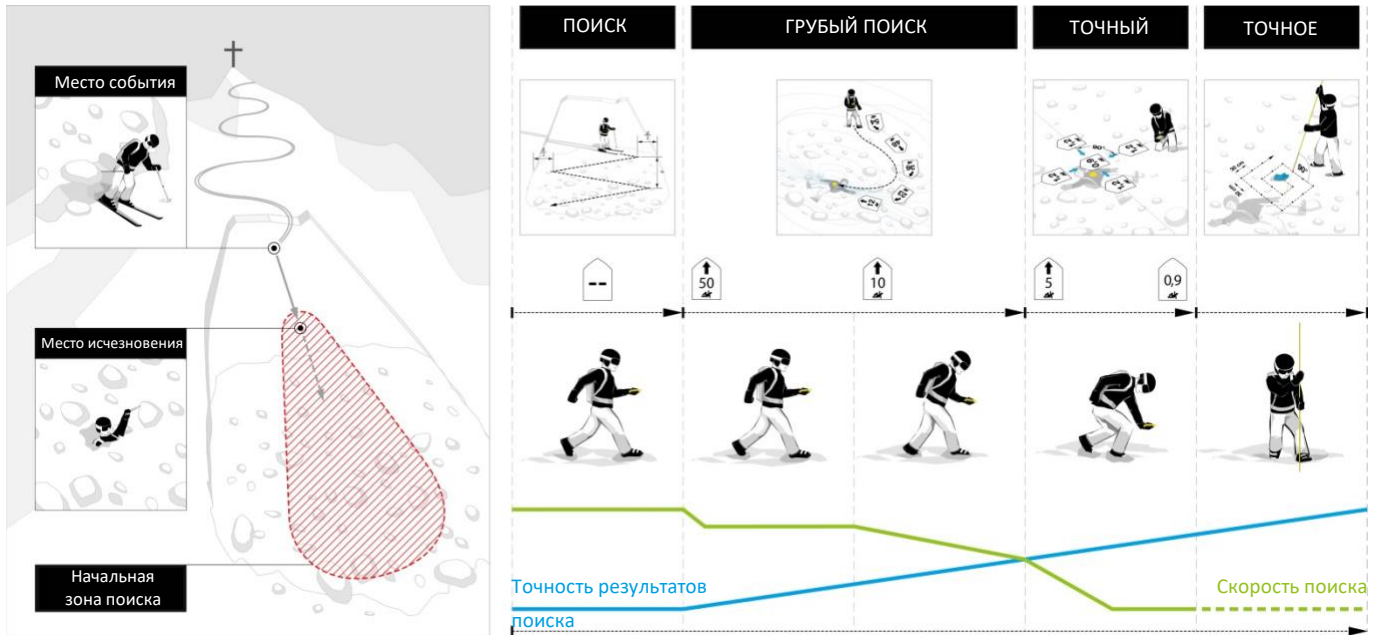

#### 4.8.2 Поиск сигнала

Начните поиск первичного сигнала в начальной зоне поиска, следите за визуальными и звуковыми сигналами. Маяк BLACK DIAMOND GUIDE BT/RECON BT позволяет принимать сигнал в круговом диапазоне и обеспечивает корректную индикацию направления и расстояния до точки обнаружения начального сигнала. Благодаря этому для выбора направления поиска не требуется поворачивать устройство. Все сигналы, находящиеся в максимальном радиусе приема и поступающие от устройств пострадавших людей, принимаются одновременно.

Быстро пройдите расстояние, равное ширине полосы поиска, в области поиска. Рекомендованная ширина полосы поиска для маяков BLACK DIAMOND GUIDE BT/RECON BT составляет 60 м. Экран будет показывать отсутствие сигнала.

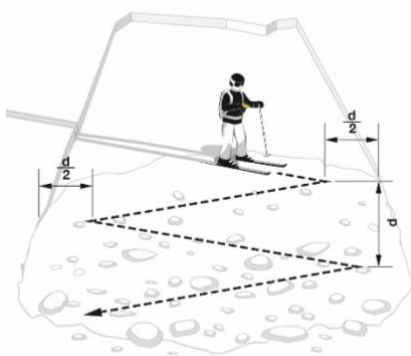
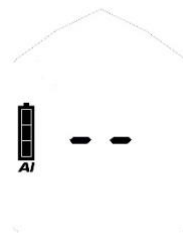

Один спасатель на лыжах для поиска сигнала  
 $d$  = ширина зоны поиска

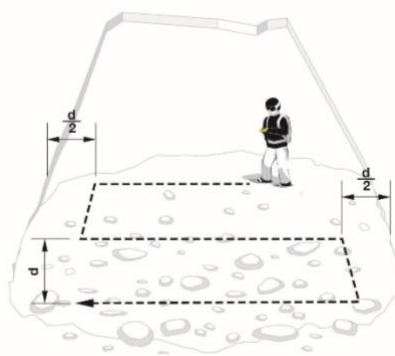

Один спасатель без лыж для поиска сигнала

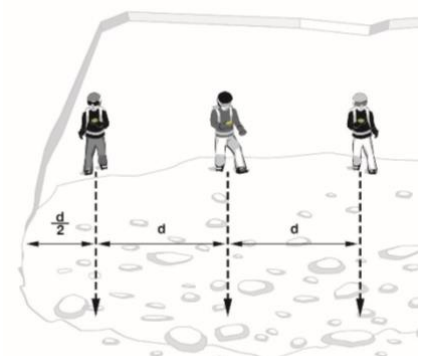

Большее количество спасателей для поиска сигнала

**УВЕДОМЛЕНИЕ** Все участники поиска, в том числе наблюдающие, должны переключить свои устройства в режим поиска (или режим ожидания)! Следуйте рекомендациям в отношении расстояния до источников внешних помех!

После приема сигнала на дисплее отображается направление распространения наиболее мощного сигнала и расстояние до источника этого сигнала. Количество пострадавших, обнаруженных в радиусе приема, указывается в виде соответствующего количества фигурок человека.

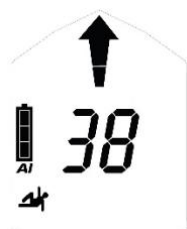

один

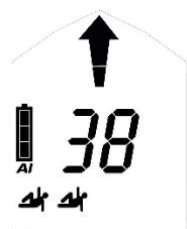

два

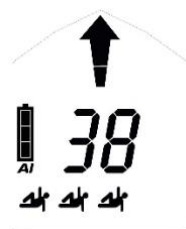

три

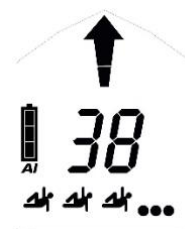

четыре и более

#### Вибрация при обнаружении начального сигнала

GUIDE BT также имеет дополнительную функцию тактильного уведомления об обнаружении начального сигнала. Это позволяет спасателям сосредоточиться на визуальном поиске на поверхности во время поиска сигнала.



### 4.8.3 Грубый поиск

Контролируя значение расстояния (должно уменьшаться), незамедлительно следуйте в направлении, которое указывает стрелка. Если значение расстояния увеличивается, измените направление поиска на 180°.

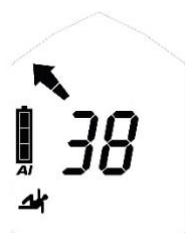
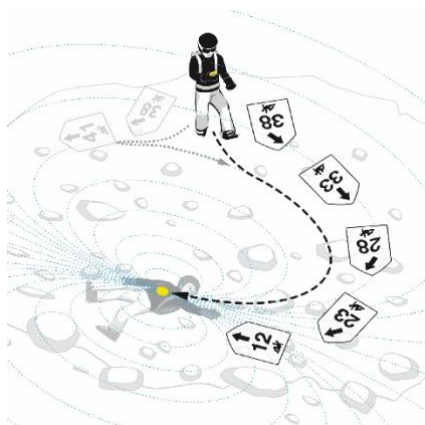

Поверните налево

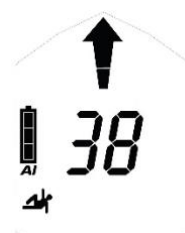

Следуйте прямо

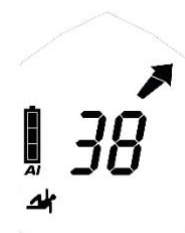

Поверните направо

**УВЕДОМЛЕНИЕ** Во время поиска сохраняйте спокойствие, будьте бдительны.

*Избегайте резких движений!*

### 4.8.4 Точный поиск

Начиная с расстояния 5 м скорость поиска следует значительно уменьшить (до 50 см/с). Одновременно начните более детально осматривать снежную поверхность. Индикация направления поиска прекращается при достижении расстояния 2 метра, что позволяет исключить вероятность разночтений во время точного поиска. Повторно уменьшите скорость поиска и путем перекрестных движений определите положение,

при котором на дисплее отображается минимальное значение расстояния. В режиме точного поиска действует динамический звуковой сигнал: чем меньше расстояние до целевой точки, тем выше/чаще звучит сигнал.



Перед тем как устройство прекратит отображать стрелку направления, определите дальнейшее направление поиска с максимально возможной точностью! Затем, выбрав наилучшее положение антенны и не теряя времени на перекрестные движения, продолжайте движение в направлении передающего маяка.



Равномерно перемещайте маяк со скоростью 10 см/с, не поворачивая маяк и удерживая его вблизи поверхности. Выполните поиск вдоль оси Y и определите минимальное значение расстояния. Затем следуйте вдоль оси X. Чтобы убедиться, что расстояние уменьшается, во время перемещения маяка всегда пересекайте точку, соответствующую наименьшему расстоянию. Пометьте точку наименьшего расстояния и приступите к точному определению места.

#### 4.8.5 Точное определение места

Начните с указанной на дисплее точки наименьшего расстояния. Выполняйте поиск, направляя щуп перпендикулярно поверхности. Направляйте щуп по ровной траектории с помощью руки, расположенной внизу. Следуя определенной системе, продолжайте поиск до обнаружения пострадавшего. Четко сообщите участникам поисковой операции о месте обнаружения. Чтобы обозначить место раскопки, оставьте щуп в месте обнаружения пострадавшего.

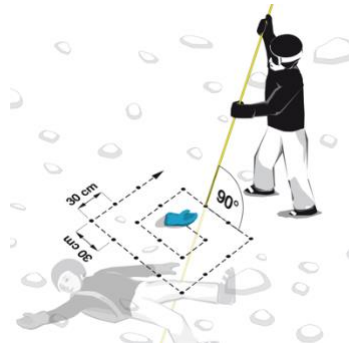

#### 4.8.6 Групповой несчастный случай | Функция метки (MARK)

Наличие нескольких пострадавших отображается на экране несколькими фигурами человека (2G, 2H). На расстоянии 5 м становится доступной функция метки, и при этом отображается символ метки (2E). Кратковременно нажмите кнопку MARK (МЕТКА) (1D), чтобы «скрыть» обнаруженный передатчик. При успешной установке метки вокруг фигуры человека появляется рамка (2J). Затем на экране отображается направление и расстояние до следующего наиболее мощного сигнала в радиусе приема. Если в радиусе приема другие сигналы отсутствуют, на дисплее отображается сообщение об отсутствии сигналов «no signal».





перед установкой  
метки



после установки метки

Удаление метки с одного сигнала: нажмите и удерживайте кнопку MARK (МЕТКА) (1D) в течение 3 секунд.

Удаление меток со всех сигналов: переключите устройство в режим передачи, а затем снова в режим поиска. Устройство GUIDE BT также позволяет использовать функцию SCAN (СКАНИРОВАНИЕ) для полного сброса.

#### Отображение непрерывной волны | индикация на устаревших устройствах

Кроме импульсного сигнала устаревшие аналоговые устройства передают непрерывный волновой сигнал. Чтобы уменьшить влияние до минимального уровня, рекомендуется отойти на несколько шагов после маркировки сигнала такого передатчика.



Сигнал без непрерывной волны



Сигнал с непрерывной волной

Маяк BLACK DIAMOND GUIDE BT/RECON BT определяет непрерывный волновой сигнал и отображает наличие этого сигнала посредством мигающих фигурок человека.



## 4.9 ФУНКЦИИ GUIDE BT

### 4.9.1 Вибрация

Send-Vibra: см. главу 4.3.

Вибрация при обнаружении начального сигнала: см. главу 4.8.2.

### 4.9.2 Расширенная функция групповой проверки и профессиональный режим

См. главу 4.4.

### 4.9.3 Настройка радиуса отображения меток

Диспетчер устройств приложения PIEPS позволяет изменить радиус отображения меток — от 5 м (по умолчанию) до 20 м или максимального расстояния.

### 4.9.4 Уклономер

Вы можете использовать встроенный трехмерный уклономер, чтобы быстро проверить крутизну склона.

- Положите лыжную палку вдоль склона в той точке, в которой вы хотите выполнить измерение.
- Нажмите и удерживайте кнопку SCAN (СКАНИРОВАНИЕ) (1E) в течение 3 секунд в режиме передачи.
- Установите устройство GUIDE BT на лыжную палку и проверьте отображенное значение. Экран автоматически переключится в режим передачи через 20 секунд.



**⚠ ОПАСНО** *Опасность потери устройства при измерении угла наклона склона*  
*Несмотря на то, что маяк GUIDE BT продолжает передачу сигнала при работе уклономера, эту функцию следует использовать только в целях обучения.*  
*Запрещается использовать режим уклономера в зоне лавинной опасности!*

### 4.9.5 Сканирование и выбор пострадавшего

Доступны два режима сканирования.

Режим обычного сканирования дает приблизительную информацию о попавших в лавину людях, указывая количество пострадавших в определенном радиусе. Этот режим выбран по умолчанию. Режим подробного сканирования показывает направление и расстояние до каждого пострадавшего и позволяет выбрать пострадавшего. Этот режим можно включить в диспетчере устройств приложения PIEPS.

#### Обычное сканирование

Нажмите и удерживайте кнопку SCAN (СКАНИРОВАНИЕ) (1E) в режиме поиска. Устройство GUIDE BT просканирует весь радиус приема и отобразит результаты. Не перемещайтесь и плотно удерживайте устройство в процессе сканирования.

Значение 1: общее количество пострадавших в радиусе 5 м

Значение 2: общее количество пострадавших в радиусе 20 м

Значение 3: общее количество пострадавших в радиусе 60 м

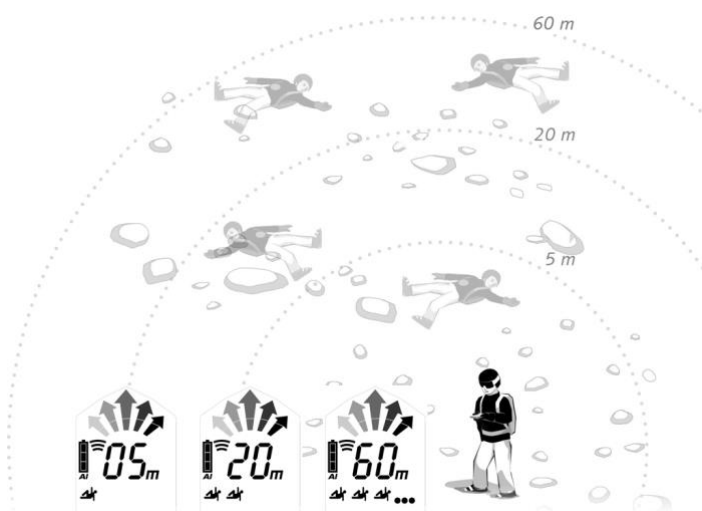

Режим сканирования останавливается автоматически, но его также можно прервать повторным нажатием кнопки SCAN (СКАНИРОВАНИЕ).

### Подробное сканирование и выбор пострадавшего

Нажмите и удерживайте кнопку SCAN (СКАНИРОВАНИЕ) (1E) в режиме поиска. Устройство GUIDE BT сканирует весь радиус приема, после чего указывает направление и расстояние до первого пострадавшего. Для выбора 3 ближайших пострадавших используйте кнопку MARK (МЕТКА) (1D). Выбранный пострадавший обведен рамкой (2J) — для поиска этого пострадавшего используйте значения направления и расстояния. В этом режиме функция метки (MARK) недоступна. Для того, чтобы выйти из режима подробного сканирования и вернуться в режим обычного поиска нажмите кнопку SCAN (СКАНИРОВАНИЕ).

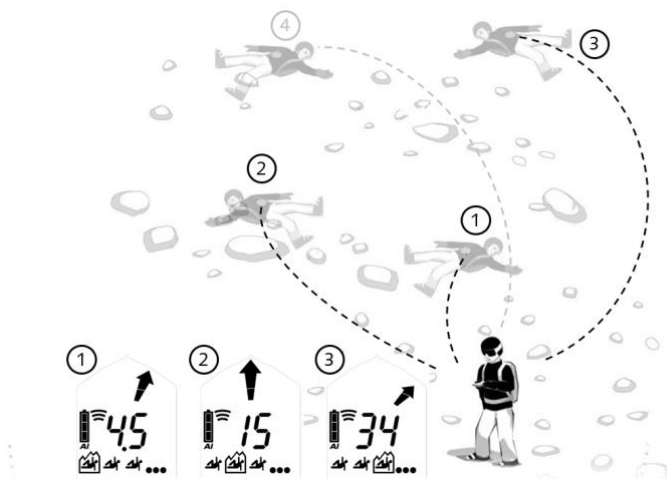

### 4.9.6 Аналоговый режим

Аналоговый режим можно использовать как для конкретных стратегий поиска, так и для демонстрационных целей (положения антенны). По умолчанию этот режим выключен, его включение осуществляется в диспетчере устройств приложения PIEPS.

Нажмите и удерживайте кнопку SCAN (СКАНИРОВАНИЕ) (1E) в течение 3 секунд в режиме поиска. При включении аналогового режима используется наибольший радиус поиска. Для сокращения радиуса поиска используйте кнопку SCAN (СКАНИРОВАНИЕ). Для увеличения радиуса поиска используйте кнопку MARK (МЕТКА). Для того, чтобы выйти из аналогового режима и вернуться в режим обычного поиска нажмите кнопку SCAN (СКАНИРОВАНИЕ) и удерживайте ее нажатой в течение 3 секунд.

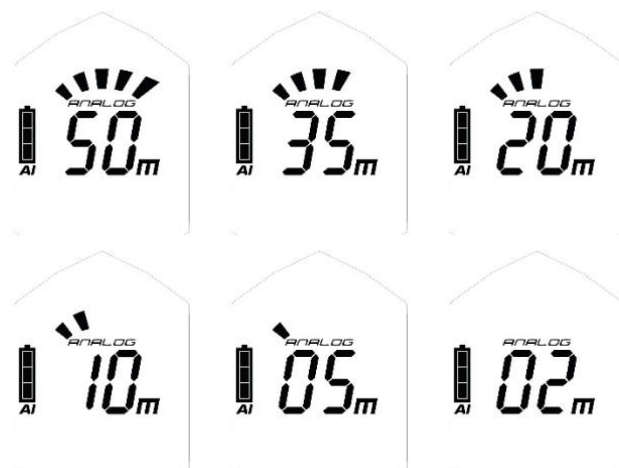

#### 4.9.7 Режим TX600

Режим TX600 служит для обнаружения PIEPS TX600, мини-передатчика для собак и спасательного оборудования, который передает сигнал на частоте 456 кГц.

**Включение режима TX600:** одновременно нажмите и удерживайте кнопки MARK (МЕТКА) (1D) и SCAN (СКАНИРОВАНИЕ) (1E) в течение 3 секунд в режиме поиска. На экране отобразится «TX» (2M). Выполните обычную процедуру поиска, но используйте ширину полосы поиска, уменьшенную до 20 м. В режиме TX недоступны режим SCAN (СКАНИРОВАНИЕ) и аналоговый режим, но функцию метки (MARK) можно использовать как обычно.

**Выключение режима TX600:** еще раз одновременно нажмите и удерживайте кнопки MARK (МЕТКА) и SCAN (СКАНИРОВАНИЕ) в течение 3 секунд. Также вы можете переключить устройство в режим передачи, а затем снова в режим поиска. На экране перестанет отображаться символ «TX», и устройство GUIDE BT снова будет принимать сигналы на частоте 457 кГц.

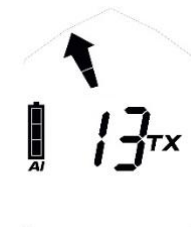

**УВЕДОМЛЕНИЕ**                      *Рекомендованная ширина полосы поиска для режима TX600 составляет 20 м.*

## 5. УПРАВЛЕНИЕ УСТРОЙСТВОМ ЧЕРЕЗ ПРИЛОЖЕНИЕ PIEPS

Функция Bluetooth и приложение PIEPS позволяют напрямую управлять устройством (например, для обновления ПО), а также обеспечивает удобство использования в режиме обучения.

Загрузите приложение PIEPS (Android Play Store, iOS App Store), подключите свой маяк BLACK DIAMOND GUIDE BT/RECON BT и пользуйтесь всеми функциями!

Чтобы активировать функцию Bluetooth, при включении маяка нажмите кнопку MARK (МЕТКА) (1D).

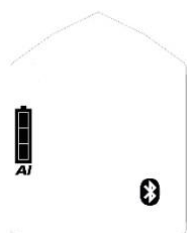

Функция Bluetooth активирована



Соединение с мобильным устройством установлено

**⚠ ОПАСНО**                      *Риск нарушения передачи сигнала при активированной функции Bluetooth*  
*Режим передачи данных по Bluetooth предназначен только для управления устройством и обучения. Запрещается использовать режим Bluetooth в зоне лавинной опасности!*

Параметры настройки доступны для следующих функций:

Функции	RECON BT	GUIDE BT
Battery type (Alkaline/Lithium) (Тип батареи [щелочная/литиевая])	✓	✓
Auto-Search-to-Send timeout (60 s/90 s/120 s) (Время ожидания функции автоматического переключения из режима поиска в режим передачи сигнала [60 с/90 с/ 120 с]);	✓	✓
Group check ON/OFF (Режим групповой проверки ВКЛ./ВЫКЛ.); Group check pro-mode ON/OFF (Профессиональный режим групповой проверки ВКЛ./ВЫКЛ.)	✓	✓ ✓
Send-Vibra ON/OFF (Вибрации при передаче ВКЛ./ВЫКЛ.)		✓
Analog mode ON/OFF (Аналоговый режим ВКЛ./ВЫКЛ.)		✓
Scan mode (regular/detailed) (Режим сканирования [обычное/подробное])		✓
Mark range (5 m/20 m/MaxRange) (Радиус меток [5 м/20 м/максимальное расстояние])		✓

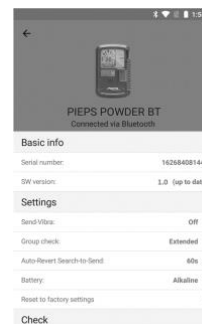

#### Дополнительные функции приложения PIEPS

- Сценарии обучения
- Базовые знания
- Обновления ПО
- Руководства

## 6. ПОИСК И УСТРАНЕНИЕ НЕИСПРАВНОСТЕЙ, ТЕХНИЧЕСКОЕ ОБСЛУЖИВАНИЕ, ХРАНЕНИЕ, УТИЛИЗАЦИЯ

### 6.1 ДИАГНОСТИКА

<i>Ошибка</i>	<i>Описание</i>	<i>Корректирующие мероприятия</i>
	<i>На дисплее отсутствует индикация</i>	Проверьте устройство на наличие механических повреждений. Проверьте уровень заряда и тип батареи, а также полярность включения батареи (+/-). Замените батареи. Отправьте устройство в соответствующую точку продаж.
E0	<i>High current (Высокий ток)</i> Эта ошибка исчезает после завершения самодиагностики.	Отправьте устройство в соответствующую точку продаж.
E1	<i>System configuration (Конфигурация системы)</i> Эта ошибка отображается постоянно. Устройство не подлежит ремонту.	Отправьте устройство в соответствующую точку продаж.
E2 E3 E4	<i>Transmitter or receiver or amplifier (Передатчик, приемник или усилитель)</i> Эта ошибка исчезает после завершения самодиагностики. Нарушение функций в режиме передачи или поиска.	Повторно выполните самодиагностику в зоне, где отсутствуют электромагнитные помехи (снаружи помещения), и определите электронные, магнитные или металлические источники помех. Если ошибку устранить не удастся, отправьте устройство в соответствующую точку продаж.
E5	<i>Processor (Процессор)</i> Эта ошибка отображается постоянно. Устройство не подлежит ремонту.	Отправьте устройство в соответствующую точку продаж.
E6	<i>Distance and/or direction indicator (Индикатор расстояния и (или) направления)</i> Эта ошибка исчезает после завершения самодиагностики. Нарушение функций индикации направления и (или) расстояния.	Отправьте устройство в соответствующую точку продаж.
E8	<i>Accelerometer (Акселерометр)</i> Эта ошибка исчезает после завершения самодиагностики. Нарушение функций устройства: не работает функция автоматического переключения из режима поиска в режим передачи. Не работает профессиональный режим групповой проверки.	Отправьте устройство в соответствующую точку продаж.
E9	<i>Bluetooth</i> Невозможно активировать функцию Bluetooth, и (или) отсутствует соединение. Функция лавинного маяка работает.	Повторите попытку активации функции Bluetooth. Если ошибку устранить не удастся, отправьте устройство в соответствующую точку продаж.

	Во время самодиагностики работоспособность функции Bluetooth не проверяется; ошибка возникает только при ее активации.	
--	--	--

## 6.2 ЗАМЕНА БАТАРЕЙ

Замените батареи, как только индикатор заряда (2D) покажет, что батареи разрядились. Всегда заменяйте все три батареи сразу! Для этого откройте батарейный отсек (1H) и замените батареи, правильно их расположив. Утилизируйте батареи в соответствии с применимыми нормативными актами и положениями вашей страны.



**ОПАСНО**

*Риск взрыва при неправильном использовании батарей*

*Риск неправильной индикации заряда батарей*

*Используйте только щелочные батареи AAA LR03 (1,5 В) или литиевые батареи AAA FR03 (1,5 В)!*

*Использование литиевых батарей необходимо подтвердить в приложении PIEPS!*

Продолжительность автономной работы от батарей	Щелочные	Литиевые
GUIDE BT	400 ч в режиме ПЕРЕДАЧИ	600 ч в режиме ПЕРЕДАЧИ
RECON BT	200 ч в режиме ПЕРЕДАЧИ	300 ч в режиме ПЕРЕДАЧИ

	Полная шкала: 3/3	66–100 % времени в режиме ПЕРЕДАЧИ	✓
	Неполная шкала: 2/3	33–66 % времени в режиме ПЕРЕДАЧИ	✓
	Неполная шкала: 1/3	От 20 ч до 33 % времени (ч)	✓
	Пустая шкала	20 ч в режиме ПЕРЕДАЧИ (+10 °C, 50 °F) + 1 ч в режиме ПОИСКА (-10 °C, 14 °F)	
	Пустая шкала, мигает	Остаточный заряд, устройство может отключиться в любой момент	

## 6.3 ОЧИСТКА УСТРОЙСТВА

Для очистки следует использовать влажную ветошь; запрещается использовать чистящие вещества.



**УВЕДОМЛЕНИЕ**

*Для очистки устройства запрещается использовать проточную воду, пар или чистящие вещества. В противном случае существует риск возникновения нарушений в работе устройства.*



## 6.4 ХРАНЕНИЕ

Устройство следует хранить в сухом помещении при комнатной температуре.



**УВЕДОМЛЕНИЕ** При продолжительном перерыве в эксплуатации устройства (летний период) рекомендуется извлечь батареи из отсека для батарей. Гарантия не распространяется на повреждения, возникающие в результате утечки электролита батарей.



### ОСТОРОЖНО

**Риск отказа или повреждения устройства в результате воздействия высоких температур**

Не подвергайте устройство воздействию температур, превышающих максимальные рабочие значения! Устройство следует хранить в местах, исключающих прямое воздействие солнечного излучения! В результате воздействия высоких температур устройство может выйти из строя!



## 6.5 УТИЛИЗАЦИЯ

**УВЕДОМЛЕНИЕ** Данное устройство относится к категории электронных изделий. В связи с этим данное устройство запрещается утилизировать вместе с бытовыми отходами. Утилизируйте устройство согласно местным нормативам.



## 7. СООТВЕТВИЕ СТАНДАРТАМ

### ЕВРОПА

Настоящим компания Black Diamond Equipment заявляет, что радиооборудование типа BLACK DIAMOND GUIDE BT/RECON BT соответствует требованиям директив: EMC 2014/30/EU, RED 2014/53/EU, RoHS 2011/65/EU, LVD 2014/35/EU.

### Великобритания

Настоящим компания Black Diamond Equipment заявляет, что радиооборудование типа BLACK DIAMOND GUIDE BT/RECON BT соответствует требованиям директив об электромагнитной совместимости (2016), требованиям к радиотехническому оборудованию (2017), директиве об ограничении использования определенных опасных веществ в электрическом и электронном оборудовании (2012), требованиям к безопасности электрооборудования (2016).

Полный текст деклараций соответствия требованиям ЕС и Великобритании доступен на веб-сайте по адресу [www.blackdiamondequipment.com/DOC](http://www.blackdiamondequipment.com/DOC)

### США/КАНАДА

Производитель: Black Diamond Equipment | Тип/модель: GUIDE BT/RECON BT



**США: уведомление, меры предосторожности и декларация Федеральной комиссии по связи (FCC)**

Данное устройство соответствует требованиям части 15 свода правил FCC. Устройство допускается к эксплуатации при выполнении следующих двух условий: (1) сигнал, излучаемый данным устройством, не должен оказывать вредного воздействия; (2) данное устройство должно быть устойчивым к любым принимаемым помехам, в том числе к помехам, которые могут вызывать нарушения в работе устройства. Данное оборудование прошло испытания и соответствует требованиям, предъявляемым к цифровым устройствам класса В (свод правил FCC, часть 15). Эти требования разработаны с целью обеспечения оптимальной защиты от неблагоприятного воздействия при установке устройства. Данное оборудование генерирует, использует и может излучать мощные высокочастотные сигналы. При несоблюдении указаний по установке и эксплуатации это оборудование может вызывать нарушения в работе коммуникационных радиосистем. При этом обеспечение полной защиты от помех в каждом отдельном случае установки устройства не гарантируется. Если помехи, излучаемые данным оборудованием, вызывают нарушения в работе радио- или телеприемников (влияние этих помех определяется путем выключения и повторного включения данного оборудования), пользователь должен принять следующие меры с целью устранения нарушений:

- изменить положение принимающей антенны или перенести ее в другое место;
- увеличить расстояние между данным оборудованием и приемником;
- подключить оборудование к электрической розетке другой питающей сети, отличной от сети приемника;
- обратиться за помощью в соответствующую точку продаж или к специалистам в области радио/ТВ-оборудования.

Чтобы обеспечить непрерывное соответствие установленным требованиям, необходимо ввести запрет на использование данного оборудования в случае изменения конструкции или модификации данного устройства без однозначного разрешения стороны, ответственной за обеспечение соответствия.

Запрещается размещать или эксплуатировать данный передатчик вблизи других антенн или передатчиков. Данное оборудование соответствует требованиям свода правил FCC в части ограничения радиочастотного воздействия, которые распространяются на неконтролируемые среды, а также требованиям директив FCC в области радиочастотного воздействия (RF Exposure Guidelines). Данное оборудование характеризуется крайне низкой мощностью излучаемого радиосигнала и по умолчанию признается соответствующим установленным требованиям без проведения замеров удельного коэффициента поглощения энергии электромагнитного поля (SAR).

**Канада: уведомление IC**

Данное устройство соответствует требованиям стандартов RSS Министерства промышленности Канады (Industry Canada) для нелицензируемого оборудования. Устройство допускается к эксплуатации при выполнении следующих двух условий: (1) сигнал, излучаемый данным устройством, не должен оказывать вредного воздействия; (2) данное устройство должно быть устойчивым к любым принимаемым помехам, в том числе к помехам, которые могут вызывать нарушения в работе устройства.

Данное оборудование соответствует требованиям свода правил IC в части ограничения радиочастотного воздействия, которые распространяются на неконтролируемые среды, а также требованиям свода правил

IC RSS-102 в области радиочастотного воздействия. Данное оборудование характеризуется крайне низкой мощностью излучаемого радиосигнала и по умолчанию признается соответствующим установленным требованиям без проведения замеров удельного коэффициента поглощения энергии электромагнитного поля (SAR).



**GUIDE BT  
RECON BT**  
INSTRUCTIONS



# ブラックダイヤモンド ガイド BT/リーコン BT 取扱説明書

※ 本製品をご使用になる前に、必ずこの取扱説明書をお読み下さい。

## [目次]

### 1. はじめに

- 1.1 マーキング
- 1.2 免責事項
- 1.3 製品保証
- 1.4 メーカーの住所と問い合わせ先
- 1.5 用途
- 1.6 対象者と事前知識
- 1.7 重要事項
- 1.8 テクニカルデータ

### 2. 安全性

- 2.1 安全指示に使用されるシグナルワード
- 2.2 一般的な安全ルールと義務
- 2.3 残留リスク | 警告

### 3. 梱包内容

### 4. 概要

- 4.1 各部名称
- 4.2 キャリングハーネス
- 4.3 起動 | 自己診断 | SEND(送信)モード
- 4.4 グループチェック
- 4.5 便利なバックグラウンド機能
  - 4.5.1 干渉からの保護
  - 4.5.2 PIEPS iPROBE サポート
- 4.6 SEND(送信)→SEARCH(検索)
- 4.7 SEARCH(検索)→SEND(送信)
  - 4.7.1 二次雪崩対策 | 自動復帰機能
  - 4.7.2 自動復帰のプロセス
- 4.8 SEARCH(検索)モード/検索方法
  - 4.8.1 雪崩が発生したら
  - 4.8.2 シグナルサーチ
  - 4.8.3 コースサーチ
  - 4.8.4 ファインサーチ
  - 4.8.5 ピンポイントサーチ
  - 4.8.6 複数埋没 | マーク機能
- 4.9 ガイド BT のみの機能
  - 4.9.1 振動による通知
  - 4.9.2 拡張グループチェック | プロモード
  - 4.9.3 マーク範囲の設定
  - 4.9.4 斜度計
  - 4.9.5 バックアップモード

4.9.6 スキャン | 埋没者選択

4.9.7 アナログモード

4.9.8 TX600 モード

5. PIEPS アプリによるデバイス管理

6. トラブルシューティング、メンテナンス、保管、廃棄

6.1 トラブルシューティング

6.2 電池交換

6.3 クリーニング

6.4 保管

6.5 廃棄

7. 適合性

# 1. はじめに

この度はブラックダイヤモンド ガイド BT/リーコン BT をご購入いただき、ありがとうございます。本機は高機能かつ信頼性の高い雪崩ビーコン(雪崩トランシーバー)です。操作性にも優れ、フィールドで鍛えられた以下のような機能を備えています。

- (1) 3 アンテナテクノロジー
- (2) 迅速で安定したシグナル受信を実現する広い円形受信範囲
- (3) 複数埋没時の難しいシグナル受信も完璧に処理
- (4) マーク機能
- (5) 自己診断機能
- (6) 使いやすいグループチェック
- (7) 自動磁気干渉防止
- (8) 自動復帰機能
- (9) i プローブサポート
- (10) PIEPS アプリによるデバイス管理

ガイド BT にはプロ向けの下記機能が追加で搭載されています。

- (11) スキャン機能
- (12) アナログモード
- (13) 埋没者選択
- (14) グループチェック プロモード

**雪崩ビーコン(雪崩トランシーバー)は雪崩からあなたを守るものではありません！**雪崩回避の詳しい知識を習得することは、雪崩遭遇時の埋没者搜索を定期的に訓練するのと同様に不可欠です。この取扱説明書ではガイド BT/リーコン BT を使用する場合の手順とヒントのみを解説しています。雪崩遭遇時の基本的な対処方法は、専門家の出版物や雪崩講習会の資料で解説されている内容に従って下さい。

本機は安全で操作性に優れた最先端の製品ですが、使い方を誤ると危険に晒されるおそれがあります。第 2 章では起こりうる危険を解説するとともに、随所に安全指示が記載されています。この取扱説明書は 本機を安全にご使用いただくための必需品です。取扱説明書中の安全指示を常に厳守して下さい。本機をご使用になる前に、この取扱説明書を熟読し、内容を理解して下さい。









ブラックダイヤモンドイクイップメント社は、取扱説明書の技術的な誤りや印刷上の誤りについて責任を負いません。また取扱説明書の配布、内容、使用により生じた損害について、直接的/間接的を問わず責任を負いません。

copyright © Black Diamond Equipment, 09/2021

この取扱説明書の翻訳は著作権により保護されています。全ての権利、とりわけ複製権、頒布権、翻訳権は留保されています。この文書のいかなる箇所もブラックダイヤモンドイクイップメント社の書面による同意なしに、いかなる形式(コピー、マイクロフィルム、その他の方法)でも、電子システムを使用して複製、保存、加工、複製、配布することはできません。違反した場合、刑事罰が科せられることがあります。

## 1.1 マーキング

規格適合を表す以下のマークが製品本体もしくはパッケージに記載されています。

	関連する EU 指令に適合していることを表します
	関連する英国指令に適合していることを表します
	電気/電子機器を、分別されていない一般ゴミとは分けて処分することを推奨するマーク
FCC ID	FCC 規則 Part 15 Subpart C に適合していることを表します
IC ID	カナダ産業省のライセンス免除 RSS 規格に適合していることを表します
	Bluetooth®の製品ロゴとマークは Bluetooth SIG, Inc の登録商標です。ブラックダイヤモンド社はライセンスに基づきこれらのマークを使用しています。その他の商標および商標名はそれぞれの所有者に帰属します
SN	SN (12 桁のシリアルナンバー): 登録に使用する製品固有のナンバー。はじめの 4 桁は製造年と製造週を表します。シリアルナンバーはパッケージや登録カードに記載されています。また、PIEPS アプリで機器に接続して確認することもできます
	リサイクル推奨マーク
	電池のタイプと正しい向きを表します
	ユーザーに取扱説明書と警告を読むように推奨するアイコン
	ブランド名
	ブランドロゴ
PRO BT	モデル名(例)

## 1.2 免責事項

この取扱説明書で解説されている情報は、本機の機能を解説していますが、機能を保証するものではありません。以下を原因とする損害については一切の責任を負いません。

- ・ 誤った使い方
- ・ 取扱説明書に従わない使い方
- ・ 本機の不正な改造
- ・ 本機を使った不適切な作業
- ・ 本機を使い続けたことによる摩耗
- ・ 無許可で不適切に行われた修理
- ・ 緊急事態、外部からの影響、不可抗力

 **告知**      *ブラックダイヤモンドイクイップメント社の許可なく変更や改造を加えた製品を使用しないで下さい。*

## 1.3 製品保証

ご購入日から 2 年間、製造および材質の不具合に対して製品保証をいたします。電池、キャリングハーネス、バッグは保証の対象外です。またメーカーの許可なく本機を誤使用、分解したことによるダメージについては保証いたしません。その他の保証および、製品を使用したことにより発生した損害については責任を負いません。製品の不具合が見つかった場合、ご購入時の証明を提示の上、症状をご購入店もしくは輸入代理店にお知らせ下さい。PIEPS アプリ(iOS/Android)もしくは my.pieps.com より製品を登録して下記を取得して下さい。

- ・ 2 年間から 5 年間への延長保証
- ・ ソフトウェアアップデートに関する重要情報

## 1.4 メーカーの住所と問い合わせ先

Black Diamond Equipment, Ltd.

2084 East 3900 South, Salt Lake City, UT 84124 USA

製品についてのご質問は輸入代理店(下記)にお問い合わせ下さい。

株式会社ロストアロー

〒112-0012

東京都文京区大塚 3-4-7 茗溪ビル

tel : 03-6902-2131(代表)

e-mail : [ec@lostarrow.co.jp](mailto:ec@lostarrow.co.jp)

## 1.5 用途

本機は埋没者の位置を特定するための雪崩ビーコン(雪崩トランシーバー)で、それ以外の用途には使用できません。雪崩ビーコンの用途以外に使用する場合は、ブラックダイヤモンド社の書面による同意が必要です。本機を不適切に使用することにより、ユーザーが危険に晒され、製品が破損するおそれがあります。本機は一部の機能が自動化されていますが、全自動ではありません。必ず取扱説明書を熟読し、使い方を理解した上で使用して下さい。正しく製品を使用しなかった場合、すべての責任と保証についての請求権を失います。また取扱説明書に記載されている使用条件以外では使用しないで下さい。

## 1.6 対象者と事前知識

雪崩ビーコンは、安全なグレンデからリスクの高いフィールドに出てアクティビティ(例：スキーツーリング、フリーライド、レスキュー等)を行う全ての人が携帯するべきアバランチセーフティーギアの一部です。本機のユーザーは以下の条件を満たしている必要があります。

- ・この取扱説明書を熟読し、理解していること
- ・視覚障害がある場合、製品上のラベルや表示、取扱説明書に記載されている解説を正しく読み取ることができること
- ・聴覚障害によりシグナルを聞き取ることができない場合、取扱説明書の解説に従って、ディスプレイ表示を正しく理解できること
- ・定期的なトレーニングを行うことで、本機を安全かつ効果的に使用できるようになります。

## 1.7 重要事項

本機は最新技術を採用し、安全衛生の規則に適合しています。しかしながら不適切な使い方や誤使用は、以下のような危険を引き起こすおそれがあります。

- ・ユーザーと第三者の生命と健康に危険を及ぼすおそれ
- ・本機とユーザーの資産に危険を及ぼすおそれ
- ・本機の効果的な使用に障害を及ぼすおそれ

## 1.8 テクニカルデータ

モデル名	ブラックダイヤモンド ガイド BT/リーコン BT
周波数	457 kHz
磁界強度	最大 7 dB $\mu$ A/m (2,23 $\mu$ A/m) 測定距離 10 m
電源	アルカリ乾電池(単4) 1.5V 3本 または、 リチウム乾電池(単4) 1.5V 3本



電池寿命	400/200 時間(アルカリ)、600/300 時間(リチウム)
搜索幅	60 m
本体サイズ(LxWxH)	118×76×29 mm
重量	230/220 g (電池含む)
使用適応温度	摂氏-20 度～45 度
保管温度	摂氏-25 度～70 度

## 2.安全性

この取扱説明書は適合する EU 規則に基づいて構成され、安全指示が記載されています。安全指示に従う責任は各個人が負います。第 2 章には安全に関わる全ての情報が記載されています。ご不明な点がありましたら輸入代理店にお問い合わせ下さい。

### 2.1 安全指示に使用されるシグナルワード

- ▲ **危険** 人命に対する差し迫った脅威  
「危険」から始まる安全指示は、人命と健康に対する差し迫った脅威を表します
- ▲ **警告** 人身事故(重傷)や物損を伴うおそれ  
「警告」から始まる安全指示は、人の健康に影響を及ぼすおそれがある危険な状況を表します
- ▲ **注意** 物損や軽傷を伴うおそれ  
「注意」から始まる安全指示は、主に物損を伴うおそれがある危険な状況を表します
- 告知** 「告知」から始まる安全指示は補足情報を表します

### 2.2 一般的な安全ルールと義務

本機の使用にあたって、以下の安全ルールと義務を守って下さい。

- ・本機は完璧な状態でのみ使用して下さい。
- ・メーカーの許可なく改造、変更を加えないで下さい。
- ・メーカーの許可なく故障や不具合を修理しないで下さい。必ず輸入代理店にご相談下さい。
- ・故障や不具合の修理が終わるまで使用しないで下さい。
- ・取扱説明書に記載されている安全指示と使い方を遵守して下さい。

### 2.3 残留リスク | 警告

本機は最大限の注意を払って設計され、全ての安全に関連する項目が考慮されていますが、残留リスクが存在します。本章ではリスクアセスメントにより評価された全ての残留リスクと警告を列挙しています。

- ▲ **危険** 本機を携帯する際は付属のキャリングハーネス(3A)に収納して下さい  
本機は常にコードで固定して下さい
- ▲ **危険** Bluetooth®が有効のため送信されないおそれ  
Bluetooth®モードはデバイス管理とトレーニングモードのみに使用して下さい。  
雪崩地形では絶対にBluetooth®モードを使用しないで下さい!
- ▲ **危険** 不適切な電池タイプや電池の破損により、電池が破裂するおそれ

アルカリ単4乾電池(LR06 1.5V)またはリチウム単4乾電池(FR06 1.5V)以外は使用しないで下さい。

破損した電池は決して使用しないで下さい。リチウム電池を使用する場合は必ずPIEPSアプリで設定して下さい

▲ 危険

電池タイプが不適切なため、電池容量が正しく表示されないおそれ

アルカリ単4乾電池(LR06 1.5V)またはリチウム単4乾電池(FR06 1.5V)以外は使用しないで下さい。破損した電池は決して使用しないで下さい。リチウム電池を使用する場合は必ずPIEPSアプリで設定して下さい

▲ 危険

斜度測定時に本機を紛失するおそれ

斜度計はトレーニング時のみご使用下さい。

斜度計使用時もガイドBTは発信し続けますが、雪崩地形の中では使用しないで下さい。

▲ 警告

大音量による聴覚障害のおそれ

本機を直接耳に近づけないで下さい。最低50cmは離して下さい

▲ 注意

指を挟むおそれ

スイッチ操作で指を挟まないようにして下さい

▲ 注意

極端な高温による誤動作や破損のおそれ

本機を動作温度を超えた高温にさらさないで下さい。直射日光に晒さないで下さい。極端に高温は誤動作や損傷の原因となります

告知

必ず取扱説明書を熟読して下さい

### 3 梱包内容

- (15) ブラックダイヤモンド ガイドBT/リーコンBT 本体 × 1
- (16) 単4 アルカリ乾電池 × 3 (電池ボックス内)
- (17) キャリングハーネス × 1
- (18) ハンドストラップ × 1 (ガイドBTのみ)
- (19) クイックスタートガイド × 1

開封したら付属品の不足や破損がないかを確認して下さい。不足や破損があった場合、販売店もしくは輸入代理店にお問い合わせ下さい。梱包材は環境に配慮しリサイクルして下さい。

## 4. 製品概要

### 4.1 各部名称

ガイド BT

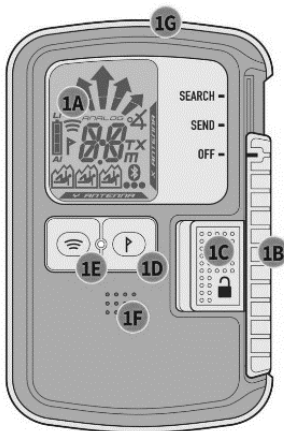

リーコン BT

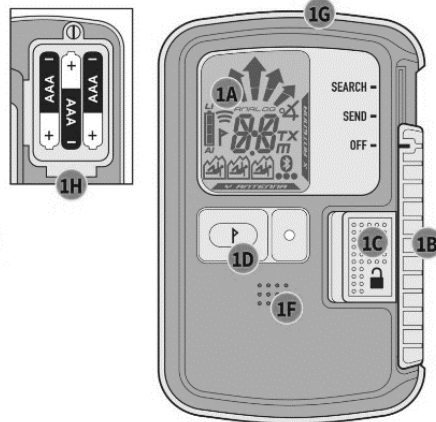

- (1A) 液晶ディスプレイ
- (1B) メインスライダー(OFF/SEND/SEARCH)
- (1C) ロックスライダー
- (1D) マークボタン
- (1E) スキャンボタン\*
- (1F) スピーカー
- (1G) 送信確認用 LED
- (1H) 電池ボックス



- (2A) 方向表示
- (2B) 距離表示
- (2C) 送信表示
- (2D) 電池残量/電池のタイプ
- (2E) マーク(マーク可能)
- (2F) 使用中の送信アンテナ
- (2G) 埋没者数 (1 人~3 人)
- (2H) 埋没者数 (4 人以上)

- (2J) マーク完了
  - (2K) Bluetooth® 接続中
  - (2L) 傾斜計モード\*
  - (2M) TX600 サポート\*
  - (2N) スキャンモード\*
  - (2P) アナログモード\*
  - (2Q) スキャン/アナログモードのメートル表示\*
- \* ガイド BT のみ

### 4.2 キャリングハーネス

本機を携帯する際は付属のキャリングハーネス(3A)に収納して下さい。ディスプレイを保護するためにディスプレイを身体側に向けて収納して下さい(3B)。外側から送信確認用 LED(1G)が視認できます(3C)。ガイド BT にはトレーニング時に使用するハンドループが付属しています。

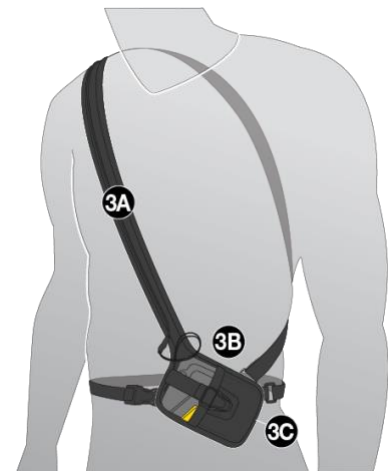

#### ▲ 危険

本機を携帯する際は付属のキャリングハーネス(3A)に収納して下さい。  
本機は常にコードで固定して下さい

### 4.3 起動/自己診断/SEND(送信)モード



起動：ロックスライダー(1C)を左にスライドさせてから、メインスライダー(1B)を SEARCH(検索)までスライドさせて下さい。

次にロックスライダー(1C)を離して素早くメインスライダー(1B)を SEND(送信)までスライドさせて下さい。

ファームウェアのバージョン、電池残量、自己診断中(4A)、診断結果(4B)、グループチェックのカウントダウン(4C)、送信アンテナ(4D)が表示されます。雪崩ビーコンが SEND(送信)モードにあると送信確認用 LED(G)が点滅します。

**告知**                      **自己診断中は他の機器やすべての電気/磁気/金属干渉源から最低 5m 離して下さい**

自己診断が正常に行われるとディスプレイに“OK”と表示されます(4B)。本機に問題が発生した場合は、警告シグナルが鳴り、ディスプレイに“E”と数字の組み合わせが表示されます(4E)。エラーの種類については 6.1 章を参照して下さい。

				
ファームウェアのバージョンと電池残量/タイプ(AL=アルカリ、L=リチウム)	セルフチェック OK	グループチェックカウントダウン	SEND(送信)	診断エラー

#### 振動によるモード切替告知機能

ガイド BT には SEND(送信)モードへの切替を振動で知らせる機能があります。(振動 10 回)

この機能は初期設定ではオンになっており、PIEPS アプリのデバイスマネージャーでオフにできます。



## 4.4 グループチェック

自己診断機能とは別に、ツアー前には必ずグループチェック(送信/受信)を行って下さい。ガイド BT/リーコン BT はグループチェック機能を搭載しています。グループチェックモードの受信範囲は 1m 以内に制限されます。

	標準グループチェック (ガイド BT/リーコン BT) 項目: 周波数	拡張グループチェック (ガイド BT のみ) 項目: 周波数/パルス長/周期長
開始	グループチェックカウントダウン(CH)中にマークボタン(1D)を長押し	グループチェックカウントダウン(CH)中にスキャンボタン(1E)を長押し
結果	<ul style="list-style-type: none"> <li>距離が表示される=正常</li> <li>“ER”表示=エラー (周波数が正常ではない)</li> </ul>	<ul style="list-style-type: none"> <li>“OK”=正常</li> <li>“ER”=エラー(1 個ないし複数のパラメーターが正常ではない)</li> </ul>
終了	ボタンを離す	

標準グループチェックは、3 アンテナのデジタル機器のチェックに適しています。

拡張グループチェックは、シングルアンテナのアナログ機器のチェックに適しています。

#### 標準グループチェックの表示の意味



雪崩ビーコンが送信していないか、距離が離れすぎている (1m 以上)



距離表示：雪崩ビーコンが正常な周波数で発信されている

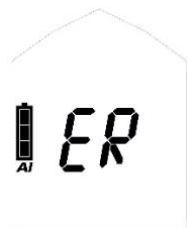

雪崩ビーコンは送信しているが周波数が正常でない

### 拡張グループチェックの表示の意味



雪崩ビーコンが送信していないか、距離が離れすぎている(1m 以上)



雪崩ビーコンが正常な周波数で発信されている

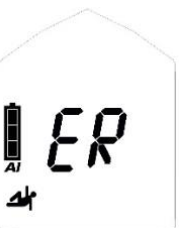

雪崩ビーコンは送信しているが周波数が正常でない

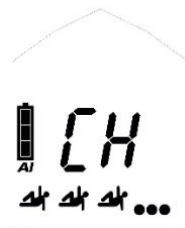

1m 以内に複数の送信信号→対象者以外は 1m 以上の距離を取る



連続シグナル表示 | 旧デバイス表示 (4.8.6 章参照)

### グループチェック・プロモード

ガイド BT はグループチェック・プロモードを搭載しています。プロモードはグループチェックモードを終了させずに SEND(送信)・SEARCH(受信)ができます。プロモードは初期設定でオフになっており、PIEPS アプリのデバイスマネージャーでオンにできます。

- ・グループチェック中にガイド BT の先端を下げると SEND (送信) モードになります。
- ・グループチェック中にガイド BT の先端を上げると SEARCH(受信) モードになります。



プロモード SEARCH(受信)

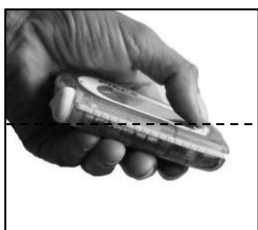

プロモード SEND(送信)

(例)

プロモードでは複数のビーコンを総括的にチェックできます

## 1. 受信チェック

グループリーダー⇒プロモード SEND(送信)：デバイスは送信していますか？

パートナー⇒SEARCH(受信)モード：デバイスはグループリーダーのシグナルを受信していますか？

## 2. 送信チェック

グループリーダー⇒プロモード SEARCH(受信)：デバイスはパートナーのシグナルを受信していますか？

パートナー⇒SEND(送信)モード：デバイスは送信していますか？

**告知：受信チェックの際、大きく距離(50m 前後)を取ること  
でレンジテストも同時に行えます。**

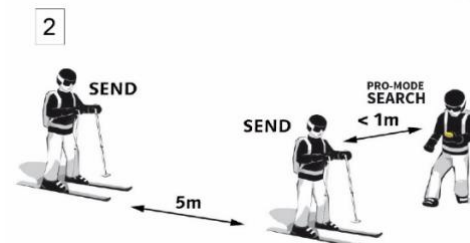
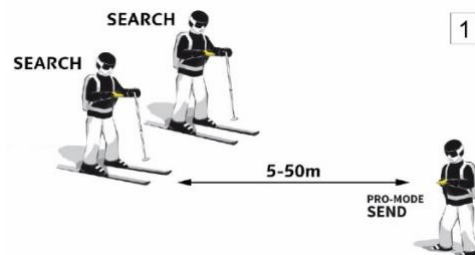

# 4.5 便利なバックグラウンド機能

## 4.5.1 干渉からの保護

### オートアンテナスイッチ | 送信モード干渉時の自動アンテナ切替

送信アンテナが外部干渉を受けた場合に干渉を受けていないアンテナに送信機能を切り替えます。

ガイドBT/リーコンBTは常に最も強い信号を送信します。

### シグナルの検証 | 検索モードの保護

検証された457kHzのシグナルのみを表示し、ゴーストシグナルを表示しません。

### 干渉源から離す

全ての雪崩ビーコンは電気/磁気発生源に対して非常に敏感です。このため全ての雪崩ビーコンメーカーでは雪崩ビーコンを電子機器、磁気発生源、金属(携帯電話、無線機、鍵、磁石他)から送信モードで 20cm 以上、検索モードで 50cm 以上離すことを推奨しています

## 4.5.2 PIEPS iPROBE サポート

iPROBE サポート\*を搭載する雪崩ビーコンは、電子プローブ PIEPS iPROBE でプロービングされると自動的に発信が停止します。これによりシグナルの重複を防ぎ、次に強い信号が受信ビーコンのディスプレイに自動的に表示されます。複数埋没時の検索を最大限にサポートする機能です。

- ・ iPROBE サポートはファームウェア ver.1.1 以下の雪崩ビーコンで自動的にオンになります。
- ・ iPROBE サポートは、ファームウェア ver.1.2 以上の雪崩ビーコンでは自動的にオフとなり、PIEPS アプリでオンにできます。

\* iPROBE サポート搭載モデル: BLACK DIAMOND RECON LT, BLACK DIAMOND GUIDE/RECON BT, PIEPS PRO BT/POWDER BT, PIEPS MICRO, PIEPS DSP PRO/SPORT/PRO ICE, PIEPS DSP STANDARD/TOUR ≥ v5.0, PIEPS FREERIDE.

## 4.6 SEND(送信)→SEACH(検索)

ロックスライダー(1C)を左にスライドさせながら、メインスライダー(1B)を SEACH までスライドさせて下さい。

## 4.7 SEACH(検索)→SEND(送信)

ロックスライダー(1C)を左にスライドさせながら、メインスライダー(1B)を SEND までスライドさせて下さい。

### 4.7.1 二次雪崩対策 | 自動復帰機能



ガイド BT/リーコン BT は自動復帰機能を搭載しています。自動復帰機能は初期設定ではオフになっており、PIEPS アプリのデバイスマネージャでオンにすることができます。自動復帰モードにすると、検索者が埋没するなどして一定時間動きが無い場合、自動的に SEARCH(検索)モードから SEND(送信)モードに切り替わります。この機能には以下のような特長があります。

- ・ モーションセンサーで検索者の動きを検知
- ・ 動きがない場合、設定時間を過ぎるとすぐに自動復帰します
- ・ 警報音とカウントダウン表示による自動復帰前の警告フェーズ
- ・ 自動復帰後も警報音は継続されます

### 4.7.2 自動復帰のプロセス

自動復帰機能をオンにした場合、SEACH モード中に動きのない状態が一定時間続くと、雪崩ビーコンは自動復帰プロセスを開始します。下表のように、音を伴うカウントダウンが始まります。カウントダウン中にマークボタンが押されると、タイマーはリセットされ、雪崩ビーコンは SEACH モードを継続します。カウントダウン中にシグナルを受信した場合、タイマーはリセットされ、雪崩ビーコンは SEACH モードを継続します。

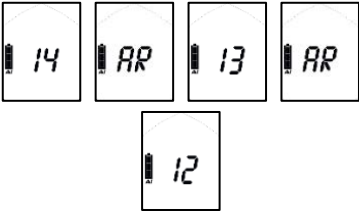
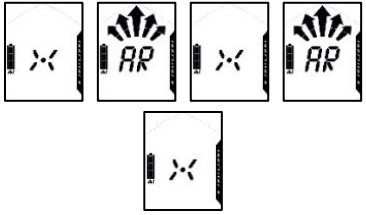
モード	SEARCH(検索)モード	警告中(カウントダウン)	SEND(送信)モード
-----	---------------	--------------	-------------

ディスプレイ表示	検索ディスプレイ		
発信音	検索音		
自動復帰の中止		雪崩ビーコンを動かすか、マークボタンを押します	雪崩ビーコンをオフにするか、送信モードにします
		<b>警告の開始</b>	<b>送信モードに切り替え</b>
設定 1 (60 秒)		30 秒	60 秒
設定 2 (90 秒)		60 秒	90 秒
設定 3 (120 秒)		90 秒	120 秒

## 4.8 SEARCH(検索)モード/検索方法

### 4.8.1 雪崩が発生したら

雪崩が発生したら落ち着き、観察し、注意を払い、仲間と協力して下さい！

効率的なコンパニオンレスキュー（同行した仲間による検索）によって埋没者の救出率が高まります。

#### (1) 冷静に全体を把握する

- ・他のリスクはないか？
- ・埋没者数は？
- ・第一次検索範囲を決定する

#### (2) 緊急通報する

JP 119, EU 112, AT 140, CH 1414, IT 118, FR 15, NA 911

#### 3. 埋没者の検索

シグナルサーチ(ビーコンの表示・発信音を意識しつつ、周囲にある手がかりを見落とさない)

コースサーチ(方向指示と同時に距離表示に注意する)

ファインサーチ(5m 以内から雪面にビーコンを近づけ、移動スピードを落とす)

ピンポイントニング(正確なプロービング)

#### (4) 効率的な掘り起こし

#### (5) 応急処置

#### (6) 救助



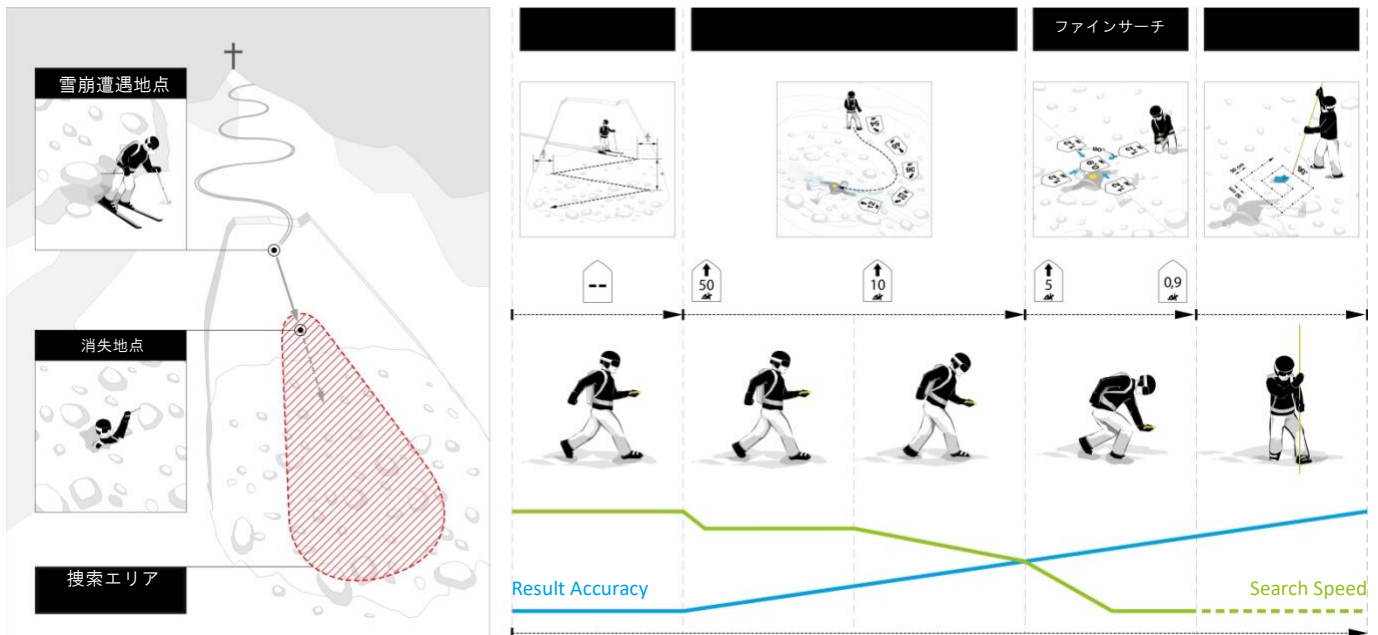

### 4.8.2 シグナルサーチ

初期シグナルと視覚/音響シグナルを受信するために、第一次搜索範囲で搜索を始めて下さい。ガイドBT/リーコンBTは円形受信範囲により、初期シグナルを受信した地点からの方向と距離を正確に表示できます。また受信範囲内にある埋没者の全ての信号を同時に受信することができます。

搜索エリアの搜索幅を素早く歩いて下さい。ガイドBT/リーコンBTの推奨搜索幅は60mです。シグナルが受信されるまで右図のように、ディスプレイに「シグナルなし」と表示されます。

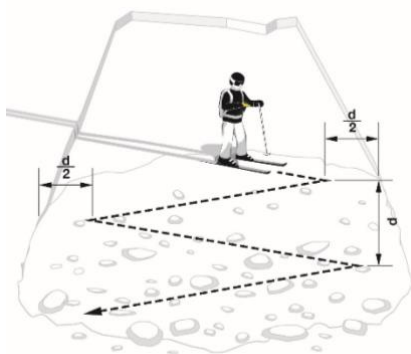
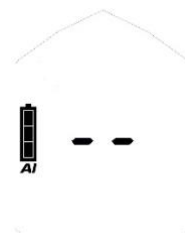

救助者(スキー)1名  
d=推奨搜索幅

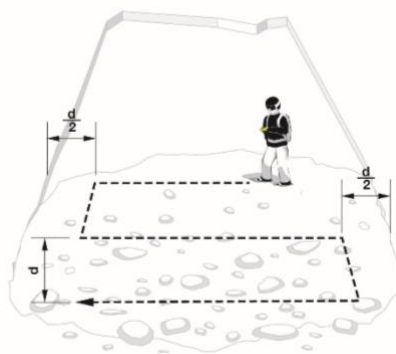

救助者(歩行)1名

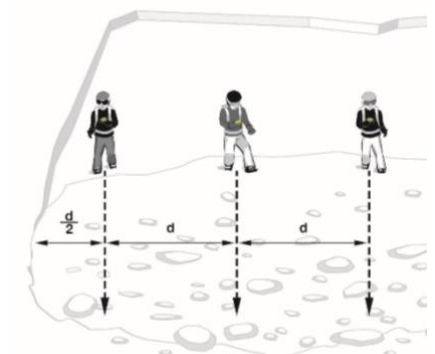

救助者複数

#### 告知

**全ての搜索者は雪崩ビーコンをSEARCH(搜索)モードに切り替えて下さい。また電子機器や金属と雪崩ビーコンを適切に離して下さい**

シグナルを受信するとすぐに最も強いシグナルまでの距離と方向がディスプレイ表示されます。受信範囲内の埋没者数は人型で表示されます。



#### 4.8.5 ピンポイントング

最小距離が表示されている場所からプロービングを開始します。雪面に対して常に垂直にプローブを刺して下さい。下側の手をガイドにして、プローブが真っ直ぐ進むようにして下さい。プローブが埋没者に当たるまでイラストのようにプロービングして下さい。プローブが当たったら他の捜索者にはっきり大きな声で「ヒット」と伝えて下さい。掘り起こしの目印としてプローブはそのまま残して下さい。

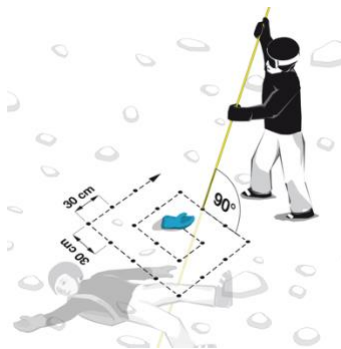

#### 4.8.6 複数埋没 | マーク機能

埋没者が複数いる場合、受信した数の埋没者マーク(2G、2H)が表示されます。対象者が5m以内になるとマーク記号(2E)が表示されマークできます。最寄りの雪崩ビーコンをマークするにはマークボタン(1D)を押して下さい。マークに成功すると埋没者マークを囲むフレーム(2J)が表示されます(2J)。ディスプレイは受信範囲内で次に強いシグナルの方向と距離を表示します。受信範囲内にそれ以上のシグナルがない場合、ディスプレイは「シグナルなし」を表示します。



マーキング前



マーキング後

1つのシグナルをマーク解除：マークボタン(1D)ボタンを3秒間押して下さい。

全てのシグナルをマーク解除：送信モードに切り替えてから検索モードに戻して下さい。ガイドBTの場合、スキャン機能でリセットできます。

#### 連続信号表示 | オールドデバイス表示

旧式のアナログ送信機はパルス波に加えて連続信号を送信しています。連続信号の影響を最小限に抑えるために、旧式送信機をマークした後、すみやかに数メートル離れて下さい。



連続的出力ではない信号



連続的出力の信号

ガイドBT/リーコンBTが連続信号を受信すると、ディスプレイに人型が点滅します。



## 4.9 ガイド BT のみの機能

### 4.9.1 振動による通知

SEND(送信)モードになった時：4.3 参照

初期シグナルを受信した時：4.8.2 参照

### 4.9.2 拡張グループチェック/プロモード

4.4 参照

### 4.9.3 マーク範囲の設定

PIEPS アプリの設定により、マーク範囲を初期設定値 5m から 20m(もしくは最大範囲)まで拡張できます。

### 4.9.4 斜度計

内蔵の 3 軸斜度計で斜面の勾配を計測できます。

- 計測する斜面にスキーポールを置きます。
- SEND(送信)モードの状態ですキャンボタン(1E)を 3 秒間押します。
- ガイド BT をスキーポールに沿わせると数値が表示されます。
- 20 秒経過するとディスプレイ表示は自動的に SEND(送信)モードに戻ります。

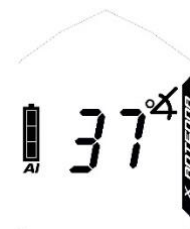

#### ▲ 危険

#### 斜度計使用時における本機紛失の恐れ

斜度計はトレーニング時のみご使用ください。斜度計使用時もガイド BT は発信し続けますが、雪崩地形の中では使用しないでください。

### 4.9.5 バックアップモード

ガイドBTビーコンのバックアップモードは、雪崩ビーコンによる検索に直接参加しない救助者を対象としています。自動復帰機能と同様に、バックアップモードは、捜索中に別の雪崩に遭遇した際のサポート機能です。バックアップモードが有効なガイドBTビーコンは送信モードですが、送信シグナルは一時的に停止し、捜索を妨げません。また、バックアップモードは電力を節約するので、電池を長く持たせることができます。

送信シグナルは自動復帰機能により自動的に再開します。

ガイドBTビーコンのバックアップモードはデフォルトで無効になっていますが、PIEPSアプリのデバイスマネージャーで有効にできます。ガイドBTビーコンのバックアップモードがPIEPSアプリで有効になっている場合、次の手順でオンにできます：

- ・ガイドBTがSEARCH(検索)になっていることを確認します。
- ・ガイドBTをSEND(送信)モードに切り替えます。3秒以内にスキャンボタンを押して、バックアップモードをオンにします。
- ・バックアップモードが起動すると、ディスプレイに「bU」と表示されます。
- ・バックアップモードをオフにするにはガイドBTをSEARCH(検索)モードに戻します。3秒のカウントダウン以内にスキャンボタンが押されないと、ガイドBTはSEND(送信)モードに切り替わります。

### 4.9.6 スキャン | 埋没者選択

2種類のスキャンモード

初期設定されている通常のスキャンモードではおおまかに受信範囲内での埋没者数を表示します。詳細スキャンモードでは各埋没者への方向と距離が表示され、埋没者を選ぶことができます。PIEPS アプリにて設定することができます。

### 通常スキャンモード

SEARCH(検索)モードの状態ですキャン(1E)ボタンを押します。ガイド BT が受信範囲内のスキャンを開始し概要を表示します。スキャン中は本機を動かさないでください。

- 表示左 埋没者 1 名 5m 以内
- 表示中 埋没者 2 名 20m 以内
- 表示右 埋没者 4 名以上 60m 以内

スキャンモードは自動的に終了しますが、スキャンボタンを押すと再表示されます。

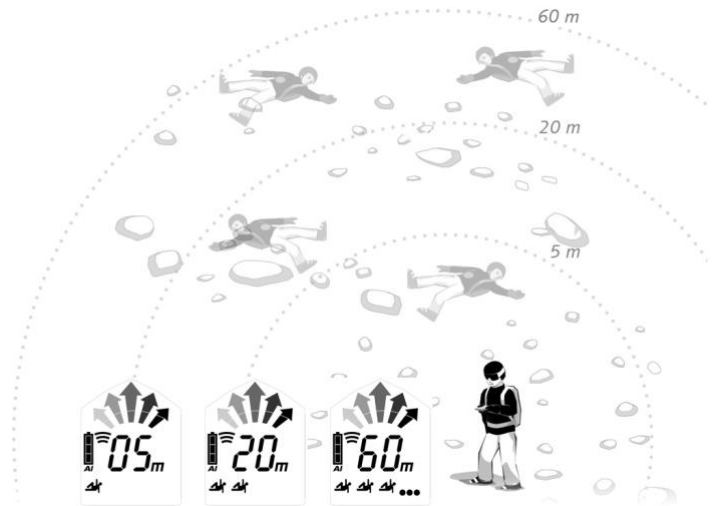

### 詳細スキャンモードと埋没者選択

SEARCH(検索)モードの状態ですキャン(1E)ボタンを押して下さい。ガイド BT が受信範囲内のスキャンを開始し最短の埋没者への方向と距離を表示します。

マークボタン(1D)を押すと一番近い 3 人の埋没者を順に表示します。選択中は埋没者マークがフレームで囲まれています (2J)。方向と距離を確認しながら埋没者にアプローチして下さい。このモードではマーク機能は使えません。スキャンボタンを押してスキャンモードを終了し、SEARCH(検索)モードに戻ります。

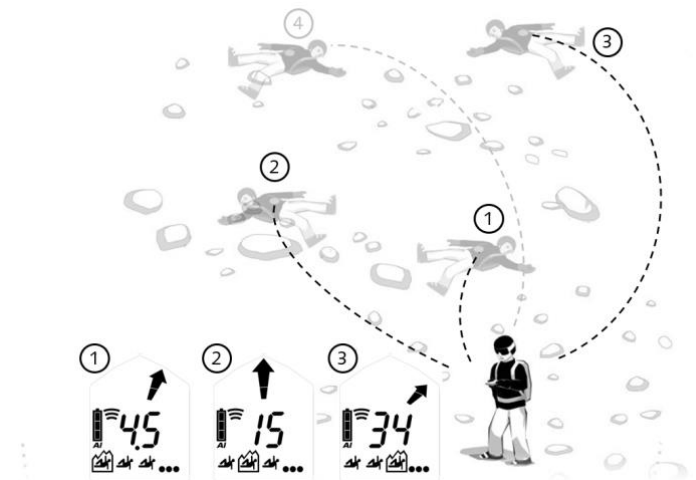

### 4.9.7 アナログモード

アナログモードはデモンストレーションなどの特殊な検索や訓練で使用します。初期設定ではオフになっており、PIEPS アプリのデバイスマネージャーでオンにできます。

SEARCH(検索)モードの状態ですキャン(1E)ボタンを 3 秒間押して下さい。アナログモードは最大受信範囲の状態を開始します。スキャンボタンを押すと受信範囲が縮小し、マークボタンで拡張できます。スキャンボタンを 3 秒間押してアナログモードを終了し、SEARCH(検索)モードに戻ります。





## 4.9.8 TX600 モード

TX600 モードは救助犬や装備品に装着するミニ送信機、PIEPS TX600(456 kHz)を捜索するモードです。

**TX600 モード開始:** SEARCH(捜索)モードの状態です。マークボタン(1D)とスキャン(1E)ボタンを同時に3秒間押しして下さい。“TX”がディスプレイ(2M)に表示されます。捜索方法は同じですが受信範囲は20mです。マーク機能も同様に使えますが、スキャンやアナログモードは使用できません。

**TX600 モード終了:** マークボタン(1D)とスキャン(1E)ボタンを同時に3秒間押しして下さい。もしくはメインスライダーを一旦SEND(送信)モードに切り替えた後、メインスライダーをSEARCH(捜索)モードに戻します。“TX”の表示が消え、再度457 kHzを受信します。

**告知:** TX600 モードの推奨捜索幅は20mです。

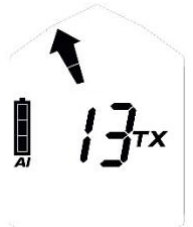

## 5. PIEPS アプリによるデバイス管理

スマートフォン用のPIEPSアプリは、Bluetooth®接続で簡単にデバイス管理(ソフトウェアの更新など)とトレーニングモードを提供します。Android Play Store、iOS App Store からPIEPSアプリを入手して本機をBluetooth®接続し、便利な機能をご利用下さい。

Bluetooth®をオンにするには、マークボタン(1D)を押しながら雪崩ビーコンの電源を入れて下さい。

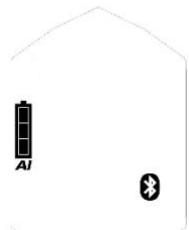

Bluetooth オン



モバイル機器と接続中



**危険**

*Bluetooth®モードによりビーコンが送信されないおそれ*

*Bluetooth®モードはデバイス管理とトレーニングモード専用です*

*雪崩地形では決して Bluetooth®モードを使用しないで下さい*

### 設定可能な機能

機能	ガイド BT	リーコン BT	
電池 (アルカリ/リチウム)	✓	✓	
自動復帰機能 (60 秒/90 秒/120 秒)	✓	✓	
グループチェック ON/OFF	✓	✓	
グループチェック(プロモード) ON/OFF		✓	
SEND(送信)通知バイブレーション ON/OFF		✓	
アナログモード ON/OFF		✓	
スキャンモード (通常/詳細)		✓	
マーク範囲 (5m/20m/最大範囲)		✓	

### その他の便利な機能

- ・ トレーニングシナリオ
- ・ 基礎知識

- ・ソフトウェアアップデート
- ・デバイスチェック

## トラブルシューティング、メンテナンス、保管、破棄

### 6.1 トラブルシューティング

エラー	内容	対処
	ディスプレイに何も表示されない	本機に物理的な損傷がないか点検して下さい。電池の残量、タイプ、向きをチェックして下さい。電池を交換して下さい。輸入代理店にご相談下さい
E0	高電流 このエラーはセルフチェックの後に消えます	輸入代理店にご相談下さい
E1	ビーコンの機能が制限されています。このエラーは表示され続けます。修理できません	輸入代理店にご相談下さい
E2 E3 E4	ビーコンの機能が制限されており、送信/受信機能が低下しています。セルフチェック後にエラーが消えます。送信モードもしくは検索モードの機能が制限されます	干渉のない場所(屋外)でセルフチェックを繰り返し、電気/磁気/金属干渉源がないかチェックして下さい。エラーが消えない場合は輸入代理店にご相談下さい
E5	プロセッサエラー このエラーは表示され続けます。修理することはできません	輸入代理店にご相談下さい
E6	距離表示/方向指示が不正確です。 このエラーはセルフチェック後に消えます。距離表示/方向指示機能が制限されます	輸入代理店にご相談下さい
E8	モーションセンサーエラー このエラーはセルフチェックの後に消えます。本機の機能が制限され、自動復帰機能とグループチェックのプロモードが使用できません	輸入代理店にご相談下さい
E9	Bluetooth®エラー Bluetooth®の起動/接続ができません。雪崩ビーコン機能は動作しています。セルフチェックの際はチェックされていませんが、Bluetooth®を起動した際に発生します	Bluetooth®を再起動して下さい。 エラーが消えない場合は輸入代理店にご相談下さい

### 6.2 電池交換

電池残量表示(2D)がエンptyになったら、速やかに電池を交換して下さい。電池は常に3本同時に交換して下さい。電池ボックス(1H)を開き、新しいバッテリーを正しい向きに挿入して下さい。電池を破棄する時はお住いの地域の規則に従って下さい。



**危険**

電池の誤使用による破裂のおそれ

電池残量表示が誤表示されるおそれ

必ずアルカリ単4電池(LR03/AAA/1.5V)もしくはリチウム単4電池(FR03/AAA/1.5V)を使用して下さい。リチウム電池を使用する時はPIEPSアプリで設定して下さい。

電池寿命	アルカリ電池	リチウム電池
------	--------	--------

ガイド BT	400 時間(送信モード)	600 時間(送信モード)
リーコン BT	200 時間(送信モード)	300 時間(送信モード)

	残量 3/3	66%~100%(送信モード)	✓
	残量 2/3	33%~66%(送信モード)	✓
	残量 1/3	33% ~20 時間	✓
	エンプティ	+10°Cで 20 時間(送信モード) -10°Cで 1 時間(受信モード)	
	エンプティ 点滅	ほぼ電池切れ。いつでもシャットダウンする可能性があります。	

## 6.3 クリーニング

洗剤は使わず、湿らせた布で拭き取って下さい。

**告知** 流水、蒸気、洗剤を使わないで下さい。製品の動作に支障をきたすおそれがあります



## 6.4 保管

室温の乾燥した部屋で保管して下さい。

**告知** 夏季など長期間使用しない場合は、電池ボックスから電池を取り外して下さい。液漏れによる故障は製品保証の対象外となります



**▲注意** 極端な高温による誤動作や損傷のおそれ  
動作範囲外の極端な高温にさらさないで下さい! 直射日光を避けて保管して下さい。極端な高温は故障や損傷の原因となります



## 6.5 廃棄

**告知** 本機は電子機器のため、一般のゴミ処理業者では処分できません。  
お住まいの地域の規則に従って破棄して下さい



## 7. 適合性

ブラックダイヤモンド・ガイド BT、リーコン BT はヨーロッパ、英国、アメリカ合衆国、カナダの該当規格に適合しています。

ブラックダイヤモンド日本総代理店

株式会社ロストアロー

〒112-0012

東京都文京区大塚 3-4-7 茗溪ビル

tel : 03-6902-2131(代表)

e-mail : [ec@lostarrow.co.jp](mailto:ec@lostarrow.co.jp)

※製品に関するご質問や修理につきましては弊社 WEB サイトよりお問い合わせ下さい。