

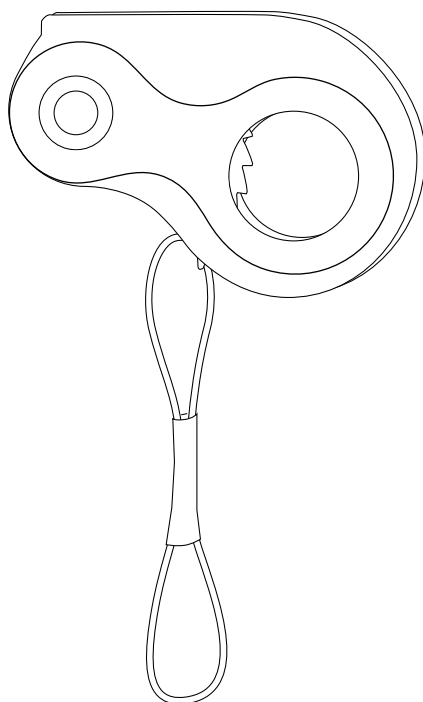

WILDCOUNTRY

ROPEMAN

User Manual



B

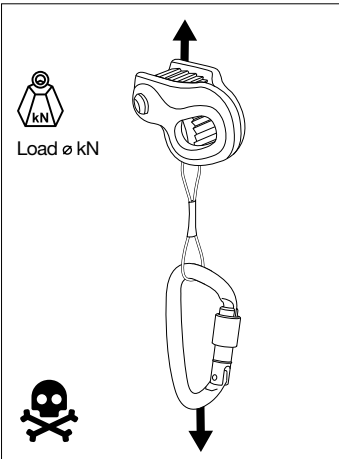
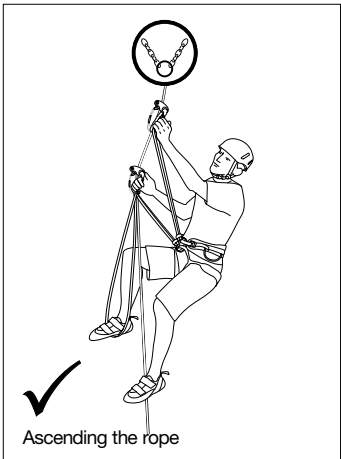
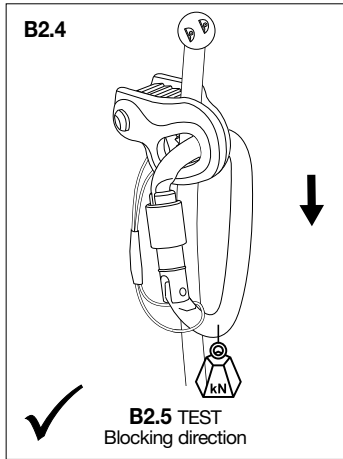
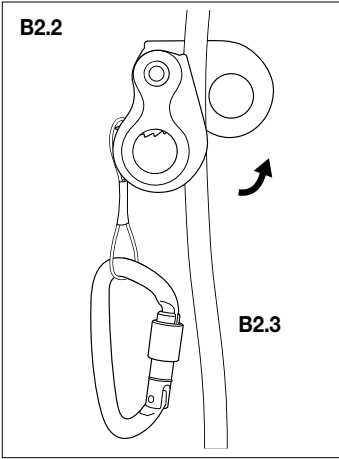
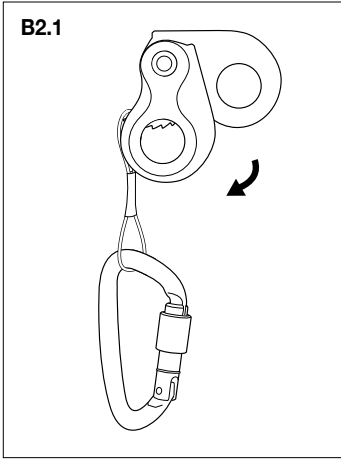
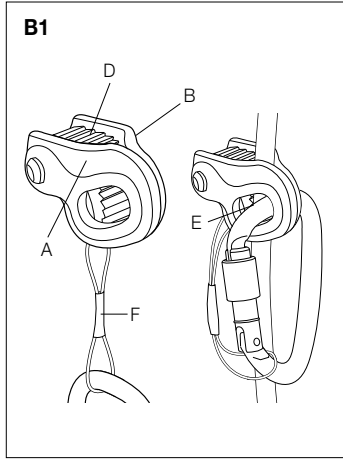

C

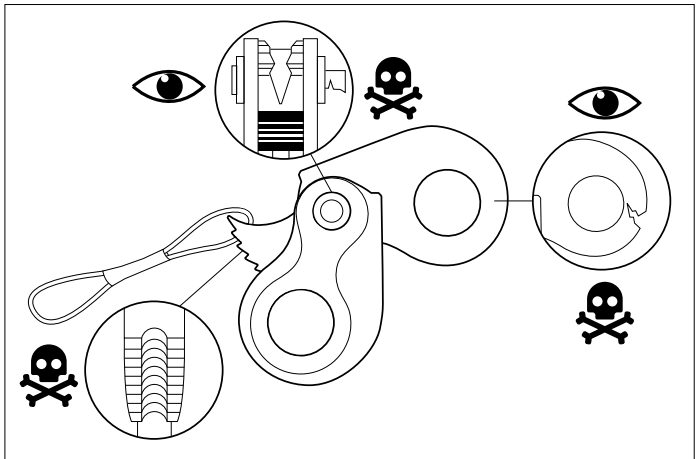
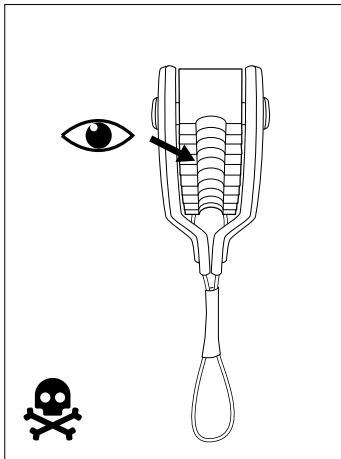
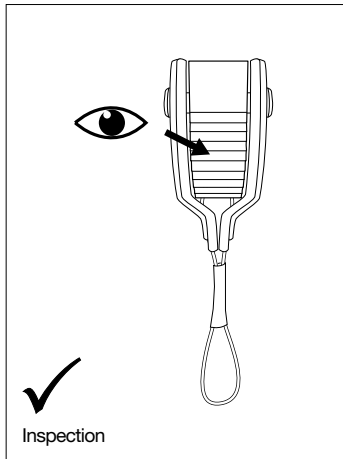

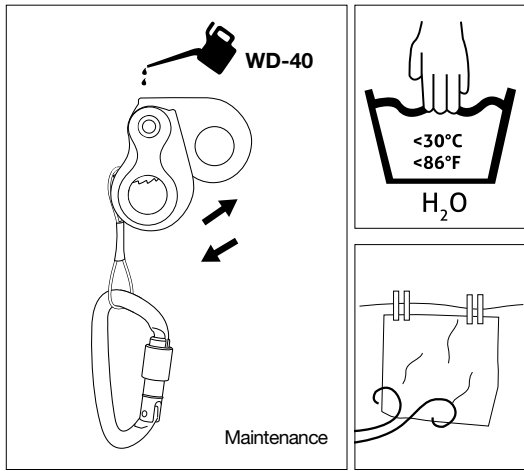
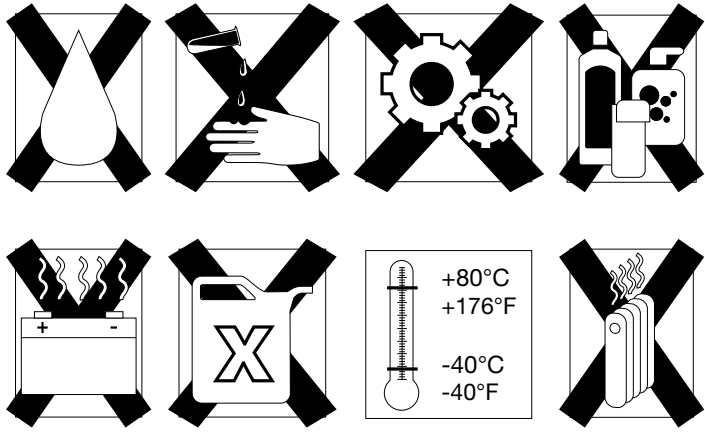
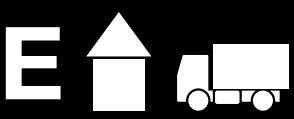

(DE)

A ALLGEMEINES

Bitte lesen Sie sich die vorliegende Beschreibung vor Gebrauch des Produkts aufmerksam durch und beachten Sie die enthaltenen Hinweise. Die Missachtung der folgenden Hinweise kann zu einer Verminderung der Schutzwirkung dieses Produktes führen.

Bitte beachten Sie: Bergsteigen und Klettern sind Risikosportarten, die mit unvorhersehbaren Gefahren verbunden sein können. Sie sind für alle Unternehmungen und Entscheidungen selbst verantwortlich. Bitte informieren Sie sich vor der Ausübung dieser Sportarten über die damit verbundenen Risiken. WILD COUNTRY empfiehlt, sich vor dem Bergsteigen und Klettern durch geeignete Personen (z.B. Bergführer, Kletterschule) ausbilden zu lassen. Es ist wichtig sich zu informieren, wie eine eventuelle Rettungsaktion korrekt und sicher ausgeführt wird. Bei unsachgemäßer oder falscher Anwendung lehnt der Hersteller jegliche Haftung ab. Achten Sie zusätzlich auf die Zertifizierung aller weiteren Schutzausrüstungskomponenten.

Dieses Produkt wurde gemäß der PSA Verordnung (EU) 2016/425 für persönliches Schutzausrüstung und der in britisches Recht umgesetzten PSA Verordnung 2016/425 hergestellt.

Die EU /UK-Konformitätserklärung kann unter www.wildcountry.com eingesehen werden.

Das Produkt entspricht Kategorie III für persönliche Schutzausrüstung (PSA).

B ANWENDUNGSHINWEISE

Benutzen Sie das Produkt ausschließlich für den Zweck, für den es konstruiert wurde und belasten Sie es nicht über seine Grenzen hinaus.

: Lebensgefahr

: Verletzungsrisiko

: Korrekte Anwendung

Die korrekte Anwendung wird in Abbildung B beschrieben.

WARNUNG: Nicht alle möglichen Fehlanwendungen wurden dargestellt.

Seilklemme für hochlaufendes Seil zum Klettern und Bergsteigen, zur Verwendung unter normalen klimatischen Bedingungen.

Dieses Produkt verhindert die Absturzgefahr beim Klettern und Bergsteigen.

Ropeman 1/2 entspricht der Europäischen Norm EN 567:2013.

Kompatibilität

Kletterkarabiner EN 12275

Ropeman 1: Dynamische Bergseile EN 892, Ø 10-13 mm

Ropeman 2: Dynamische Bergseile EN 892, Ø 8-13 mm

B1. BEZEICHNUNGEN

(A) Feste Seitenplatte

(B) Bewegliche Seitenplatte

(D) Klemmnocken

(E) Öffnung für Verriegelungskarabiner

(F) Draht

B2 SEILKLEMME INSTALLIEREN

1. Öffnen Sie die bewegliche Seitenplatte (B) durch Drehen. Bei korrekter Positionierung dreht sich der Klemmnocken (D) mit der beweglichen Seitenplatte.

2. Führen Sie das Seil zwischen dem Klemmnocken (D) ein.

3. Schließen Sie die bewegliche Seitenplatte (B).

4. Stecken Sie den Verriegelungskarabiner in die Öffnung für den Verriegelungskarabiner (E).

5. Testen Sie vor dem Gebrauch, dass das Seil in die gewünschte Richtung gleitet und in der entgegengesetzten Richtung einrastet.

C SICHERHEITSHINWEISE

Vor jeder Verwendung des Produktes sind alle Bestandteile sorgfältig zu überprüfen. Abbildung C

WARNUNG

Dieses Produkt funktioniert unter Umständen nicht bei vereisten oder schlammigen Seilen. Dieses Gerät ist nicht für die Verwendung an Kabeln geeignet.

Nicht mit zwei Seilen verwenden.

Die mitgelieferte Information (Gebrauchsanleitung) sollte beim Produkt aufbewahrt werden. Dieses Produkt ist nur von entsprechend ausgebildeten und/oder anderweitig kompetenten Personen zu benutzen, oder wenn der/die Benutzende unter direkter Aufsicht einer entsprechend qualifizierten Person steht.

Vergewissern Sie sich, dass kompatible und zertifizierte Komponenten verwendet werden. Wir empfehlen die ausschließliche Verwendung von Bergsteigerausrüstung die den relevanten Normen entspricht, wie EN 892 für dynamische Seile EN 1891 für Seile mit geringer Dehnung, EN 564 für Reepschnur, EN 12277 für Anseilgurte, EN 12275 für Oval- und HMS-Karabiner.

WARNUNG

Wenn der geringste Zweifel hinsichtlich der Sicherheit des Produkts besteht, ist dieses sofort zu ersetzen.

Ein durch Absturz beanspruchtes Produkt ist dem Gebrauch zu entziehen.

Jegliche Veränderung am Produkt kann schwerwiegende Folgen für die Sicherheit nach sich ziehen.

Die Belastungsrichtung muss mit dem Rücken des Karabiners übereinstimmen. Achten Sie darauf, dass beide Seitenplatten gleichmäßig belastet werden.

Führen Sie keine Schlingen, Schnüre oder Seile in die Öffnung des Verschlusskarabiners ein

D LEBENSDAUER

Die Lebensdauer des Produktes ist von zahlreichen Faktoren abhängig, etwa der Art und Häufigkeit des Gebrauchs, Abrieb, UV-Strahlung, Feuchtigkeit, Eis, Witterungseinflüssen, Lagerung und Schmutz (Sand, Salz, usw.). Sie kann sich unter extremen Bedingungen auf eine einzige Verwendung verkürzen oder noch weniger, wenn die Ausrüstung noch vor dem ersten Gebrauch (z.B. am Transport) beschädigt wird.

Die potentielle Lebensdauer von Metallprodukten ist unbegrenzt, da die tatsächliche Lebensdauer jedoch von den vorher genannten Faktoren abhängt, empfiehlt WILD COUNTRY den Austausch des Produktes nach maximal 10 Jahren.

E REINIGUNG, LAGERUNG, TRANSPORT UND WARTUNG

Hinweise zur korrekten Lagerung und Pflege gibt Abbildung E.

Bitte achten Sie darauf, dass dieses Produkt nicht mit aggressiven Chemikalien (z. B. Batteriesäure, Lösungsmitteln ...) in Berührung kommt, oder extremen Temperaturen ausgesetzt ist. Beide können die mechanischen Eigenschaften der Materialien negativ beeinflussen. Stellen Sie sicher, dass das Produkt bei Lagerung und Transport sicher und vor Beschädigungen geschützt verstaubt ist. Waschen Sie das Produkt falls nötig (Kontakt mit Schmutz, Salzwasser u.Ä.) in lauwarmem Wasser und spülen Sie es anschließend gut mit klarem Wasser (max. 30°) ab. Stellen Sie sicher, dass das Produkt nicht mit Chemikalien in Berührung kommt. Trocknen Sie es nach jedem Nasswerden bei Zimmertemperatur. Desinfizieren Sie das Material nur mit Stoffen, die keinen Einfluss auf die verwendeten Synthetikmaterialien haben.

F KENNZEICHNUNG

: Marke des Herstellers

ROPEMAN 1/ROPEMAN 2: Produktname

Ø 10- 13 mm (ROPEMAN 1): Seildurchmesser, Einsatzbereich

Ø 8- 13 mm (ROPEMAN 2): Seildurchmesser, Einsatzbereich



: Benutzungsrichtung des Produkts

EN 567:2013: Norm, der das Produkt entspricht

UIAA: Bestätigt, dass das Produkt der UIAA-Norm entspricht

CE: Bestätigt die Einhaltung der Verordnung (EU) 2016/425

2008: Benannte Stelle für die Durchführung der EU-Baumusterprüfung (Modul B)/Benannte Stelle für die Fertigungskontrolle (Modul C2):

Dolomiticert Scari (N.B. 2008)

Z.I. Villanova 7/a

32013 Longarone (Belluno) Italien

UK

CA: bestätigt die Einhaltung der Verordnung 2016/425 über persönliche Schutzausrüstungen, wie sie im Vereinigten Königreich in Kraft gesetzt und geändert wurde

8503: Zugelassene Stelle, die die britische Baumusterprüfung (Modul B) durchführt/

Benannte Stelle für die Fertigungskontrolle (Modul C2):

CertDolomiti LTD

17 Grosvenor Street, Mayfair,

London – W1K 4QG

United Kingdom

xxA mmyy: Angabe zur Rückverfolgbarkeit

xx: Index (Verweis auf aktuelle Zeichnung)

A: Produktionscharge

(A = erste Charge der Produktion des Monats)

mm: Monat der Herstellung (01 = Januar)

yy: Herstellungsjahr (13 = 2013)

Made in xxxxx: Herkunftsland

PUSH: gibt die Schubrichtung für das Einklemmen des Seils auf dem Zylinder an.

TROPHYLINE: Marke eines bestimmten Wild Country Kunden



: Piktogramm, das darauf hinweist, dass die Bedienungsanleitung gelesen werden muss.

WILD COUNTRY - Oberalp S.P.A., - Via Waltraud Gebert Deeg Strasse 4, I-39100 Bozen

- Italien: Marke, Name und Adresse des Herstellers

Importeur:

Oberalp UK LTD

Unit F1 – Intec - Parc Menai,

Bangor - Wales LL57 4FG

United Kingdom

G GARANTIE

Wild Country - Oberalp S.P.A. garantiert, dass alle seine Produkte ab Werk frei von Verarbeitungs- und Materialfehlern sind, sofern wir nicht in unserer Untersuchung feststellen, dass sie verschlissen, zweckentfremdet oder unsachgemäß verwendet wurden. Diese Garantie versteht sich als Ergänzung zu Ihren gesetzlichen Ansprüchen, die davon unberührt bleiben. Wild Country - Oberalp S.P.A. behält sich vor, die Bauweise und die technischen Daten von in dieser Anleitung beschriebenen Produkten ohne vorherige Ankündigung zu ändern. Alle angegebenen Gewichts-, Maß- und Größenangaben verstehen sich als Nennwerte.

(EN)

A GENERAL

Please read these instructions thoroughly before using this product and follow all the information contained within. Failure to observe these instructions can lead to a reduction in the protection this product provides.

Please note: mountaineering and climbing are dangerous sports which may lead to unforeseeable risks. You are personally responsible for every action and decision you take. You should acquaint yourself with the related risks before undertaking these activities. WILD COUNTRY recommends that you seek proper training from professionals (such as mountain guides or climbing schools) before any mountain-related activity. It is important to become familiar with rescue operations and how they are carried out safely and correctly. The manufacturer declines any responsibility in case of improper or wrong use. Make sure all the components in your protection equipment are certified.

This product is made in conformity with PPE Regulation (EU) 2016/425 and with Regulation 2016/425 on personal protective equipment as brought into UK law and amended.

You can view the EU and UKCA Declaration of Conformity under www.wildcountry.com.

The product meets the category III for personal protective equipment (PPE).

B INSTRUCTIONS FOR USE

Only use the product for the purpose for which it was constructed and never burden it beyond its limits.

: Danger to life

: Risk of injury

: Correct use

The correct use is shown in diagram B

WARNING: We have not shown all possible misuses.

Rope clamp for ascending rope, for climbing and mountaineering purposes, for use in normal climatic conditions.

This product prevents the risk of falling during climbing and mountaineering.

Ropeman 1/2 is in accordance with the European standard EN 567:2013.

Compatibility

Locking Carabiners EN 12275

Ropeman 1: Dynamic Ropes for mountaineering EN 892, Ø 10-13 mm

Ropeman 2: Dynamic Ropes for mountaineering EN 892, Ø 8-13 mm

B1. NOMENCLATURE

(A) Fixed side plate

(B) Mobile side plate

(D) Clamping cam

(E) Locking carabiner hole

(F) Wire

B2 ROPE CLAMP INSTALLATION

1. Open the mobile side plate (B) by rotating it. When correctly positioned, the clamping cam (D) rotates with the mobile side plate.

2. Insert the rope

3. Close mobile side plate (B);

4. Insert the locking carabiner into locking carabiner hole (E);

5. Before use, verify that the rope slides towards the desired direction and locks in the opposite one.

C SAFETY INSTRUCTION

Before use, carefully check each product part. Diagram C

WARNING

This product may not function on iced or muddy ropes.

This device is not suitable to be used on wire cables.

Do not use with two ropes.

The instructions for use supplied with the product are always to be stored with the product. This product is only to be used by appropriately trained and/or competent persons, or when the user is under the direct supervision of such a qualified person.

Make sure compatible and certified parts are used. We recommend the sole use of mountaineering equipment which complies to the relevant Norms EN 892 for dynamic ropes, EN 1891 for low stretch ropes, EN 564 for accessory cord, EN 12277 for harnesses, EN 12275 for oval and HMS carabiner.

WARNING

If there is the least doubt about the safety of the product, it is to be replaced immediately.

A product which has been subject to a fall impact force is not to be used again.

Any change to this product can reduce safety significantly.

Direction of load must be in line with the spine of the carabiner. Make sure that both sidesplates are loaded equally.

Do not insert slings, cords or ropes in the locking carabiner hole

D LIFESPAN

The lifespan of the product is dependent on a number of factors, such as the manner and frequency of use, UV exposure, moisture, ice, effects of weather, storage conditions, and dirt (sand, salt, etc.). Under extreme conditions the lifespan can be reduced to a single useage or even less, if the equipment has suffered damage (for example during transport) before ever being used.

The potential lifespan of metal products is unlimited, since the effective lifespan depends on the previously mentioned factors. WILD COUNTRY recommends replacing these products after maximum ten years.

E CLEANING, STORAGE, TRANSPORT AND SERVICING

See diagram E for guidelines on correct storage and care.

Do not allow this product to come into contact with aggressive chemicals (e. g. battery acid, solvents) or expose it to extreme temperatures as these events can have a negative impact on the mechanical features of the materials. Ensure that the product is kept safe during storage and transport and is protected from damage. If necessary (eg. contact with dirt or saltwater), wash the product in lukewarm water and rinse with clear water (max. 30°). Make sure that the product does not come into contact with chemicals. Leave to dry at room temperature. Disinfect the material only with substances which have no impact on the synthetic material used.

F IDENTIFICATION LABELS

: Manufacturer's brand

ROPEMAN 1/ROPEMAN 2: Product name

Ø 10 - 13 mm (ROPEMAN 1): Rope diameter, range of use

Ø 8 - 13 mm (ROPEMAN 2): Rope diameter, range of use



↓: Product's direction of use

EN 567: The standard with which the product complies

UIAA: This confirms that the product has been manufactured in accordance with the UIAA norm.

CE: Confirms adherence to the Regulation (EU) 2016/425

2008: Notified body performing the EU type examination (module B) / Notified body controlling the manufacturing (module C2):

Dolomiticert Scarl (N.B. 2008)

Z.I. Villanova 7/a

32013 Longarone (Belluno) Italy

UK

CA: confirms adherence to the Regulation 2016/425 on personal protective equipment as brought into UK law and amended

8503: Approved body performing the UK type examination (Module B) / Approved body controlling the manufacturing (Module C2):

CertDolomiti LTD

17 Grosvenor Street, Mayfair,

London – W1K 4QG

United Kingdom

xxA mmyy: Information on traceability

xx: Index (Reference to current drawing)

A: Production batch (A = first batch of the production month)

mm: Month of manufacture (01 = January)

yy: Year of manufacture (13 = 2013)

Made in xxxxx: Country of origin

PUSH: indicates the direction of thrust for clamping the rope on the cylinder.

TROPHYLINE: Brand of a specific Wild Country's Client



i: Pictogram indicating that the directions must be read.

WILD COUNTRY - Oberalp S.P.A., - Via Waltraud Gebert Deeg Strasse 4, I-39100 Bozen

- Italy: Brand, name and address of manufacturer

Importer:

Oberalp UK LTD

Unit F1 – Intec – Parc Menai,

Bangor - Wales LL57 4FG

United Kingdom

G GUARANTEE

Wild Country - Oberalp S.P.A. guarantees all of its products from new against defects in workmanship or materials, unless the product has been worn out, misused or abused as determined by our examination. This guarantee is in addition to your statutory rights which remain unaffected. Wild Country - Oberalp S.P.A. reserves the right to modify without notice the design and specifications of products described in these instructions. All weights, dimensions and sizing specifications where quoted are nominal.

(IT)

A AVVERTENZE GENERALI

Prima di utilizzare il prodotto, leggere accuratamente le presenti istruzioni per l'uso e osservare le indicazioni in esse contenute. La non osservanza dei seguenti suggerimenti può comportare una diminuzione dell'azione protettiva di questo prodotto.

Attenzione: l'alpinismo e l'arrampicata sono discipline rischiose che possono essere legate a pericoli imprevedibili. Gli utenti sono responsabili di qualsiasi azione e decisione. Informarsi sui rischi ad esse correlati prima di svolgere queste attività sportive. WILD COUNTRY consiglia di seguire corsi di formazione con persone idonee (es. guide alpine, scuole di arrampicata) prima di dedicarsi all'alpinismo e all'arrampicata. E' importante considerare come un eventuale salvataggio possa essere eseguito in modo sicuro ed efficace. Il produttore declina ogni responsabilità in caso di inosservanza o uso inappropriato. Prestare inoltre attenzione alla certificazione di tutti gli ulteriori componenti di protezione.

Questo prodotto è stato fabbricato in conformità al Regolamento (UE) 2016/425 e al Regolamento 2016/425 sui dispositivi di protezione individuale come introdotto nel diritto nazionale del Regno Unito e modificato.

La dichiarazione di conformità CE e UKCA è consultabile su www.wildcountry.com.

Il prodotto corrisponde alla categoria III dei DPI (dispositivi di protezione individuale).

B INDICAZIONI PER L'USO

Utilizzare il prodotto esclusivamente ai fini per i quali è stato costruito e non forzarlo oltre i limiti.

 Pericolo di morte

 Pericolo di ferimento

 Utilizzo corretto

L'utilizzo corretto è descritto alla figura B.

ATTENZIONE: Non sono stati rappresentati tutti i possibili casi di uso inappropriato.

Camma per corda da ascesa, da arrampicata e alpinismo, per l'uso in condizioni climatiche normali.

Il prodotto previene il rischio di caduta, durante le attività di alpinismo e arrampicata.

Ropeman 1/2 è conforme alla Norma europea EN 567:2013.

Compatibilità

Moschettoni con ghiera EN 12275

Ropeman 1: Corde dinamiche per alpinismo (EN 892), Ø 10-13 mm

Ropeman 2: Corde dinamiche per alpinismo (EN 892), Ø 8-13 mm

B1. NOMENCLATURA

(A) Piastra laterale fissa

(B) Piastra laterale mobile

(D) Camma di bloccaggio

(E) Foro per moschettone con ghiera

(F) Cavo

B2 INSTALLAZIONE DEL BLOCCANTE

1. Aprire la piastra laterale mobile (B) ruotandola. Una volta posizionata correttamente, la camma di bloccaggio (D) ruota con la piastra laterale mobile.

2. Inserire la corda;

3. Chiudere la piastra laterale mobile (B);

4. Inserire il moschettone con ghiera nel foro per moschettone con ghiera (E);

5. Prima dell'uso, controllare che la fune scorra nella direzione desiderata e si blocchi in quella contraria.

C INDICAZIONI DI SICUREZZA

Prima dell'uso, controllare in modo accurato tutti i componenti del prodotto. Figura C

ATTENZIONE

Questo prodotto potrebbe non funzionare con corde ghiacciate o infangate.

Questo dispositivo non è adatto all'uso su funi metalliche.

Non utilizzare con due corde.

Le istruzioni per l'uso fornite devono essere conservate insieme al prodotto. Il prodotto deve essere utilizzato solo da persone adeguatamente qualificate e preparate, e/o competenti, o se l'utente è sorvegliato direttamente da una persona qualificata.

Assicurarsi che vengano utilizzate parti compatibili e certificate. Consigliamo di utilizzare solamente attrezzatura per la montagna che sia conforme alle Normative in vigore: EN 892 per le corde dinamiche, EN 1891 per le corde a basso coefficiente di allungamento, EN 564 per le corde accessorie, EN 12277 per gli imbraghi e EN 12275 per i moschettoni ovali e HMS.

ATTENZIONE

In caso di minimo dubbio sulla sicurezza del prodotto occorre sostituirlo immediatamente.

Un prodotto sollecitato durante una caduta non deve essere utilizzato di nuovo.

Qualsiasi modifica al prodotto può comportare delle gravi conseguenze per la sicurezza.

La direzione del carico deve essere allineata con la spina del moschettone. Assicurarsi che entrambe le piastre laterali siano cariche in modo equo.

Non inserire fettucce, cordini o corde nel foro per moschettone con ghiera

D DURATA

La durata del prodotto è fortemente influenzata da diversi fattori, tra cui frequenza e modalità di utilizzo, esposizione ai raggi UV, umidità, ghiaccio, agenti atmosferici, condizioni di stoccaggio e sporczia (polvere, sale ecc.). In presenza di condizioni estreme la durata può ridursi fino a un unico uso o ancora meno, se l'attrezzatura è danneggiata ancora prima dell'uso (es. durante il trasporto).

La durata potenziale dei prodotti di metallo è illimitata, poiché la reale durata dipende dai fattori indicati prima. WILD COUNTRY consiglia la sostituzione di tali prodotti dopo un massimo di dieci anni.

E PULIZIA, STOCCAGGIO, TRASPORTO E MANUTENZIONE

Consultare la figura E per le indicazioni di corretto stoccaggio e manutenzione.

Evitare che il prodotto entri in contatto con agenti chimici aggressivi (come l'acido delle batterie, solventi) o sia esposto a temperature estreme; in entrambi i casi le caratteristiche meccaniche del materiale possono essere alterate gravemente. Assicurarsi che il prodotto sia conservato in condizioni di sicurezza e protetto da danni durante il deposito e il trasporto. Se necessario (in caso di contatto con sporco o acqua salata), lavare il prodotto in acqua tiepida e sciacquarlo a fondo con acqua pulita (max. 30°). Assicurarsi che il prodotto non entri in contatto con agenti chimici. Asciugare a temperatura ambiente. Disinfettare il materiale solo con sostanze che non influiscono sui materiali sintetici utilizzati.

F MARCATURA

 WILD COUNTRY: marchio del fabbricante

ROPEMAN 1/ROPEMAN 2: nome del prodotto

Ø 10-13 mm (ROPEMAN 1): diametro della corda, gamma d'uso

Ø 8-13 mm (ROPEMAN 2): diametro della corda, gamma d'uso



: senso di utilizzo del prodotto

EN 567:2013: norma di riferimento che il prodotto soddisfa

UIAA: conferma che il prodotto è stato realizzato in conformità alla normativa UIAA

CE: conferma il rispetto del Regolamento (UE) 2016/425

2008: ente notificato che ha svolto l'esame UE del tipo (modulo B) / ente notificato che ha svolto il controllo sulla produzione (modulo C2):

Dolomiticer Scarl (N.B. 2008)

Z.I. Villanova 7/a

32013 Longarone (Belluno) Italia

UK

CA: conferma la conformità al regolamento (UE) 2016/425 sui dispositivi di protezione per-

sonali come introdotto nel diritto nazionale del Regno Unito e modificato

8503: ente autorizzato che ha svolto l'esame del Regno Unito del tipo (Modulo B) / Ente

autorizzato che ha svolto il controllo sulla produzione (Modulo C2):

CertDolomiti LTD

17 Grosvenor Street, Mayfair,

Londra - W1K 4QG

Regno Unito

xxA mmyy: indicazione per la tracciabilità

xx: indice (Riferimento al disegno corrente)

A: lotto di produzione (A = primo lotto del mese di produzione)

mm: mese di fabbricazione (01 = gennaio)

yy: anno di fabbricazione (13 = 2013)

Made in xxxxx: Paese d'origine



: pittogramma che invita alla lettura delle istruzioni per l'uso.

WILD COUNTRY - Oberalp S.P.A., - Via Waltraud Gebert Deeg Strasse 4, I-39100 Bozen

- Italia: marchio, nome ed indirizzo del fabbricante

Importatore:

Oberalp UK LTD

Unit F1 - Intec - Parc Menai,

Bangor - Galler LL57 4FG

Regno Unito

G GARANZIA

Wild Country - Oberalp S.P.A. garantisce tutti i suoi prodotti, in quanto nuovi, contro difetti di lavorazione o nei materiali, a meno che il prodotto non sia stato soggetto a usura, uso improprio o non corretto, come rilevato da una nostra analisi. La presente garanzia è da considerarsi aggiuntiva rispetto ai diritti legali dell'utente che restano integri. Wild Country - Oberalp S.P.A. si riserva il diritto di modificare senza preavviso il design e le specifiche del prodotto descritte nelle presenti istruzioni. Tutte le specifiche di peso, dimensione e misura, laddove indicate, sono nominali.

(FR)

A GÉNÉRALITÉS

Veillez lire ces instructions attentivement avant d'utiliser le produit et observer les recommandations qui l'accompagnent. La non-observance des instructions qui suivent peut mener à une réduction de la protection offerte par ce produit.

Attention : l'alpinisme et l'escalade sont des sports à risque pouvant présenter des dangers imprévisibles. Vous assumez personnellement l'entière responsabilité de vos actions et de vos décisions. Informez-vous sur les risques liés à ces activités sportives avant de vous lancer dans leur pratique. Avant de pratiquer l'alpinisme ou l'escalade, WILD COUNTRY vous recommande de suivre une formation agréée auprès de personnes compétentes (guides de montagne ou écoles d'alpinisme p. ex.). Il est important de savoir comment conduire une opération de sauvetage de façon sûre et correcte. Le fabricant décline toute responsabilité en cas de mauvais usage de l'équipement ou d'erreur d'utilisation. Observez en outre la certification de tous les autres éléments de votre équipement de sécurité.

Ce produit est fabriqué conformément au règlement (UE) 2016/425 sur les EPI et au règlement 2016/425 relatif à l'équipement de protection individuelle mis en œuvre dans le droit britannique.

La déclaration de conformité de l'UE et de l'UKCA peut être consultée sur www.wild-country.com.

Ce produit est un équipement de protection individuelle (EPI) de troisième classe.

B RECOMMANDATIONS D'UTILISATION

Utilisez ce produit exclusivement aux fins pour lesquelles il a été fabriqué et ne l'employez pas au-delà de ses limites d'utilisation.

 : Risque de décès

 : Risque de blessure

 : Utilisation correcte

L'utilisation correcte est décrite dans l'illustration B

ATTENTION : Toutes les manipulations erronées ne sont pas forcément décrites.

Bloqueur de contre-assurance pour remontée, destiné à l'escalade et à l'alpinisme, pour une utilisation dans des conditions climatiques normales.

Ce produit prévient le risque de chute lors de l'escalade et de l'alpinisme.

Ropeman 1/2 correspond à la norme européenne EN 567:2013.

Compatibilité

Mousquetons d'escalade EN 12275

Ropeman 1: Cordes d'alpinisme dynamiques EN 892, Ø 10-13 mm

Ropeman 2: Cordes d'alpinisme dynamiques EN 892, Ø 8-13 mm

B1. NOMENCLATURE

(A) Plaque latérale fixe

(B) Plaque latérale mobile

(D) Came de serrage

(E) Trou du mousqueton de verrouillage

(F) Câble

INSTALLATION DU SERRE-CÂBLES B2

1. Ouvrir la plaque latérale mobile (B) en la faisant pivoter. Lorsqu'elle est bien en place, la came de serrage (D) pivote avec la plaque latérale mobile.

2. Insérer la corde;

3. Fermer la plaque latérale mobile (B);

4. Insérer le mousqueton de verrouillage dans le trou du mousqueton de verrouillage (E) ;

5. Avant utilisation, vérifier que la corde coulisse dans la direction souhaitée et se verrouille dans la direction opposée.

C MESURES DE PRÉCAUTION

Tous les éléments du produit doivent être soigneusement contrôlés avant chaque utilisation. Illustration C

AVERTISSEMENT

Ce produit peut ne pas fonctionner sur des cordes gelées ou boueuses.

Ce dispositif n'est pas conçu pour être utilisé sur des câbles métalliques.

Ne pas utiliser avec deux cordes.

Le mode d'emploi qui accompagne le produit doit être rangé avec l'équipement. Le produit ne doit être utilisé que par des personnes formées et/ou compétentes dans le domaine ; l'utilisateur doit sinon se trouver sous la supervision directe d'une personne compétente.

Assurez-vous que tous les éléments utilisés sont certifiés et compatibles entre eux. Nous recommandons exclusivement l'utilisation d'équipement d'alpinisme répondant aux normes de référence, p. ex. EN 892 pour les cordes dynamiques, EN 1891 pour les cordes à faible coefficient d'étirement, EN 564 pour les cordes accessoires, EN 12277 pour les harnais, EN 12275 pour les mousquetons ovales et HMS.

AVERTISSEMENT

En cas de moindre doute concernant la sécurité du produit, celui-ci doit être remplacé immédiatement.

Un produit soumis à un choc à la suite d'une chute ne doit plus être utilisé.

Toute modification ou transformation du produit peut déboucher sur des conséquences graves en matière de sécurité.

La direction de la charge doit être alignée avec la rainure du mousqueton. S'assurer que les deux plaques latérales sont chargées de manière égale.

Ne pas insérer d'anneaux, de cordons ou de cordes dans le trou du mousqueton de verrouillage

D DURÉE DE VIE

La durée de vie du produit dépend de nombreux facteurs, comme la fréquence d'utilisation, les expositions aux rayons UV, à l'humidité et à la glace, les conditions météorologiques, le stockage et le contact avec des salissures (sable, sel, etc.). Dans des conditions extrêmes, la durée de vie peut être réduite à une seule utilisation, voire moins, si l'équipement subit des dommages avant son premier emploi (lors du transport p. ex.).

La durée de vie potentielle d'équipements en métal n'est pas limitée, mais dépend des éléments cités ci-dessus. WILD COUNTRY recommande néanmoins le remplacement des produits après 10 ans au maximum.

E NETTOYAGE, STOCKAGE, TRANSPORT ET ENTRETIEN

L'illustration E fournit des conseils sur la manière de bien ranger et entretenir l'équipement.

Prenez garde de ne pas mettre en contact l'équipement avec des produits chimiques agressifs (p. ex. acide de batterie, solvant ...), ou de l'exposer à des températures extrêmes. Dans les deux cas, les propriétés mécaniques des matières peuvent s'en trouver altérées. Assurez-vous que le produit est rangé de façon sûre lors de son stockage et du transport et qu'il est protégé de tout risque de dommage. Lavez le produit si nécessaire (contact avec de la saleté, de l'eau salée, etc.) avec de l'eau tiède, puis rincez-le avec de l'eau claire (max. 30 °). Assurez-vous que votre équipement n'entre pas en contact avec des produits chimiques. S'il est mouillé, séchez votre matériel à température ambiante. Ne désinfectez votre matériel qu'à l'aide de produits n'ayant pas d'influence sur les matériaux synthétiques utilisés.

F INSCRIPTIONS

 : Marque du Fabricant

ROPEMAN 1/ROPEMAN 2: Nom du produit

Ø 10 - 13 mm (ROPEMAN 1): Diamètre de la corde, gamme d'emploi

Ø 8 - 13 mm (ROPEMAN 2): Diamètre de la corde, gamme d'emploi



EN 567:2013 : Norme à laquelle répond le produit

UIAA : Confirme que le produit répond aux normes UIAA.

CE : Atteste la conformité avec le règlement (UE) 2016/425

2008 : Organisme notifié réalisant l'examen de type UE (module B) / Organisme notifié contrôlant la fabrication (module C2) :

Dolomiticert Scarl (N.B. 2008)

Z.I. Villanova 7/a

32013 Longarone (Belluno) Italie

UK

CA : Confirme l'adhésion au règlement (UE) 2016/425 mis en œuvre dans le droit britannique

8503 : Organisme agréé effectuant l'examen de type britannique (Module B) / Organisme agréé contrôlant la fabrication (Module C2) :

CertDolomiti LTD

17 Grosvenor Street, Mayfair,

Londres - W1K 4QG

Royaume-Uni

xxA mmyy : Informations de traçabilité

xx : Index (Référence au dessin courant)

A : Lot de production (A = premier lot du mois de production)

mm : Mois de fabrication (01 = Janvier)

yy : Année de fabrication (13 = 2013)

Made in xxxxx : Pays d'origine

PUSH : indique la direction de la poussée pour serrer la corde sur le cylindre.

TROPHYLINE : Marque d'un client spécifique de Wild Country



Pictogramme invitant à lire les instructions d'utilisation.

WILD COUNTRY - Oberalp S.P.A., - Via Waltraud Gebert Deeg Strasse 4, I-39100 Bozen - Italie : Marque, nom et adresse du fabricant

Importateur :

Oberalp UK LTD

Unit F1 - Intec - Parc Menai,

Bangor - Pays de Galles LL57 4FG

Royaume-Uni

G GARANTIE

Wild Country - Oberalp S.P.A. garantit l'ensemble de ses produits contre tout défaut de fabrication ou de matériau, sauf si le produit a été utilisé, endommagé ou utilisé de façon abusive, comme en attestera notre examen. Cette garantie vient s'ajouter à vos droits légaux, sans les affecter. Wild Country - Oberalp S.P.A. se réserve le droit de modifier sans préavis la conception et les spécifications des produits décrits dans les présentes instructions. Les spécifications relatives au poids, aux dimensions et à la taille sont nominales, le cas échéant.

(ES)

A INFORMACIÓN GENERAL

Lea estas instrucciones con detenimiento antes de usar este producto y siga todas las indicaciones. De lo contrario, puede disminuir la capacidad de protección que ofrece este producto.

Tenga en cuenta que el montañismo y la escalada son deportes de riesgo que pueden conllevar peligros imprevistos. Usted es responsable de todas sus acciones y decisiones. Antes de practicar este tipo de deportes infórmese de los posibles riesgos. WILD COUNTRY recomienda haber realizado algún curso impartido por las personas adecuadas (p. ej. guías de montaña, escuela de escalada) antes de practicar cualquier actividad de montaña. Es importante estar bien informado de cómo actuar correctamente y de forma segura en caso de que se haya de proceder a un salvamento. El fabricante no asume ninguna responsabilidad en caso de hacerse un mal uso o un uso equivocado del producto. Compruebe además que el resto de los componentes del equipamiento de protección cuenten con certificación.

Este producto se fabrica conforme al Reglamento EPI (UE) 2016/425 y al Reglamento 2016/425 relativos a los equipos de protección individual aplicados en la legislación del Reino Unido.

Puede ver la Declaración UE/UK de Conformidad en www.wildcountry.com.

El producto cumple con los criterios de la clase III de los equipos de protección individual (EPI).

B INDICACIONES DE USO

Utilice el producto solo para el propósito para el cual ha sido diseñado y no sobrepase sus límites de uso.

 Riesgo de muerte

 Riesgo de lesión

 Uso correcto

El uso correcto se describe en el diagrama B

ATENCIÓN: No se han representado todos los usos incorrectos

Sujeción para cuerda de ascenso diseñada para actividades de escalada y alpinismo en condiciones climáticas normales.

Este producto previene el riesgo de caída en la escalada y el montañismo.

Ropeman 1/2 cumple con la norma europea EN 567:2013.

Compatibilidad

Mosquetón para escalada EN 12275

Ropeman 1: Cuerda dinámica de 10-13 mm (EN 892)

Ropeman 2: Cuerda dinámica de 8-13 mm (EN 892)

B1. NOMENCLATURA

(A) Placa lateral fija

(B) Placa lateral móvil

(D) Asegurador

(E) Orificio para mosquetón con seguro

(F) Tirador

B2. INSTALACIÓN DEL ASEGURADOR PARA CUERDA

1. Girar la placa lateral móvil (B) para abrirla. Una vez esté colocada en la posición correcta, el asegurador (D) girará con la placa lateral móvil.

2. Colocar la cuerda entre el asegurador (D).

3. Cerrar la placa lateral móvil (B).

4. Introducir el mosquetón con seguro por el orificio dispuesto para ello (E).

5. Antes de usar, comprobar que la cuerda se desliza en la dirección deseada y que se bloquea en la dirección contraria.

C INSTRUCCIONES DE SEGURIDAD

Antes de cada utilización del producto se deben comprobar con atención todas sus piezas. Diagrama C

ADVERTENCIA

Es posible que este producto no funcione con cuerdas heladas o embarradas.

Este dispositivo no está indicado para usarlo con cables.

No usar con dos cuerdas.

Las instrucciones de uso facilitadas con el producto deben conservarse junto con el equipamiento. El producto solo deben utilizarlo personas que tienen la formación o la competencia adecuada para hacerlo, o usuarios bajo la supervisión de personas capacitadas.

Asegúrese de que usa componentes compatibles y con certificación. Recomendamos únicamente el uso de equipamiento de montaña que cumpla con las normas más importantes, por ejemplo: la EN 892 para cuerdas dinámicas, la EN 1891 para cuerdas de baja elasticidad, la EN 564 para cordinos, la EN 12277 para arneses y la EN 12275 para mosquetones ovalados y HMS.

ADVERTENCIA

Si existe la menor duda acerca de la seguridad del producto, reemplácelo inmediatamente.

Un producto desgastado por una caída debe dejar de utilizarse.

Cualquier modificación del producto puede afectar gravemente a su seguridad.

La dirección de la carga debe ir paralela al eje principal del mosquetón. Asegurarse de que ambas placas laterales soportan la misma carga.

No introducir cintas, cordinos ni cuerdas por el orificio para el mosquetón con seguro.

D DURABILIDAD

La durabilidad del producto depende de numerosos factores. Por ejemplo, el tipo y la frecuencia de uso, la radiación UV, la humedad, el hielo, factores atmosféricos, la forma de almacenarlo, la suciedad (arena, sal, etc.). En condiciones extremas su vida útil puede reducirse a un solo uso o incluso menos si el equipamiento se ha dañado antes de ser utilizado (por ejemplo, al transportarlo).

La durabilidad potencial de los productos metálicos es ilimitada, dado que su durabilidad real depende de los factores que hemos mencionado antes. WILD COUNTRY recomienda reemplazar el producto cada 10 años.

E LIMPIEZA, ALMACENAMIENTO, TRANSPORTE Y MANTENIMIENTO

Consulte las indicaciones sobre el correcto almacenamiento y cuidado del producto en el diagrama E.

Asegúrese de que el producto no entre en contacto con sustancias químicas agresivas (p. ej., ácido de baterías, disolvente, etc.) o se exponga a temperaturas extremas, ya que ambos factores pueden afectar negativamente a las características mecánicas de los materiales. Asegúrese de que el producto se almacene y transporte de forma segura y que esté protegido para no sufrir daños. Si fuera necesario (tras la exposición a suciedad, agua salada, etc.), lave el producto en agua tibia y aclárelo con agua limpia (máx. 30°). Asegúrese de que el producto no entre en contacto con productos químicos. Déjelo secar a temperatura ambiente cada vez que se moje. Desinfecte el material solo con productos que no dañen los materiales sintéticos utilizados.

F IDENTIFICACIÓN DEL PRODUCTO

 Marca de los fabricantes

ROPEMAN 1/ROPEMAN 2: Nombre del producto

10-13 mm (ROPEMAN 1): Diámetro de la cuerda, usos

8-13 mm (ROPEMAN 2): Diámetro de la cuerda, usos



Orientación de uso del producto

EN 567:2013: Norma de referencia

UIAA: Confirma que el producto cumple con la normativa UIAA

CE: Confirma la conformidad con la regulación (UE) 2016/425

2008: Organismo notificado que realiza la evaluación de tipo UE (Módulo B)/Organismo notificado que controla la fabricación (Módulo C2):

Dolomiticert Scarl (N.B. 2008)

Z.I. Villanova 7/a

32013 Longarone (Belluno) Italia

UK

CA: Confirma que cumple con el Reglamento (UE) 2016/425 aplicado en la legislación del Reino Unido

8503: Organismo autorizado que realiza un examen de tipo en Reino Unido (Módulo B)/

Organismo autorizado que controla la fabricación (Módulo C2):

CertDolomiti LTD

17 Grosvenor Street, Mayfair,

Londres – W1K 4QG

Reino Unido

xxA mmyy: Datos de trazabilidad

xx: Índice (referencia al dibujo actual)

A: Lote de producción

(A = primer lote de producción del mes)

mm: Mes de fabricación (01 = Enero)

yy: Año de fabricación (13 = 2013)

Made in xxxxx: País de origen

TIRAR: Indica la dirección en la que hay que tirar para fijar la cuerda al cilindro.

TROPHYLINE: Marca de un cliente específico de Wild Country



Pictograma que recomienda leer las instrucciones de uso.

WILD COUNTRY - Oberalp S.P.A., - Via Waltraud Gebert Deeg Strasse 4, I-39100 Bozen

- Italy: Marca, nombre y dirección del fabricante

Importador:

Oberalp UK LTD

Unit F1 – Intec - Parc Menai,

Bangor - Gales LL57 4FG

Reino Unido

G GARANTIA

Wild Country - Oberalp S.P.A. proporciona garantía de todos sus productos nuevos en caso de defectos de fabricación o materiales defectuosos, excepto en aquellos casos en los que, una vez lo hayamos examinado, concluyamos que el producto se haya desgastado, usado indebidamente o maltratado. Esta garantía es adicional a sus derechos legales, que permanecen intactos. Wild Country -Oberalp S.P.A. se reserva el derecho a modificar sin previo aviso el diseño y las especificaciones de los productos descritos en estas instrucciones. Todos los pesos, las dimensiones y las especificaciones de tamaño mencionados son nominales.

(CZ)

A OBECE INFORMACE

Před použitím výrobku si pečlivě přečtěte tento návod k použití a dbejte pokynů, které jsou v něm uvedeny. Nedodržení těchto pokynů může zapříčinit snížení ochranného účinku tohoto výrobku.

Upozornění: horolezectví a lezení jsou rizikové sporty, které mohou být spojeny s nepředvídaným nebezpečím. Nesete osobní odpovědnost za veškerou svou činnost a rozhodnutí, která učiníte. Před zahájením těchto činností byste se měli seznámit se souvisejícími riziky. Společnost WILD COUNTRY Vám doporučuje před podniknutím jakékoli horské nebo horolezecké aktivity absolvovat kurz vedený odborníky (např. horský průvodce, škola lezení). Je důležité se seznámit s tím, jak se správně a bezpečně provádějí záchranné akce. V případě nesprávného nebo nevhodného použití výrobku výrobce nenese žádnou odpovědnost. Ujistěte se, že jsou certifikovány všechny součásti vašeho ochranného vybavení.

Tento výrobek byl vyroben v souladu s nařízením o OOP (EU) 2016/425 a nařízením 2016/425 o osobních ochranných prostředcích transponovaným do vnitrostátního práva Spojeného království.

Prohlášení o shodě EU a UKCA naleznete na www.wildcountry.com.

Výrobek odpovídá požadavkům kategorie III pro osobní ochranné prostředky (OOP).

B NÁVOD K POUŽITÍ

Tento výrobek používejte tento pouze k tomu účelu, ke kterému byl vyroben a nikdy ho nadměrně nezatěžujte.

: Ohrožení života

: Riziko zranění

: Správné použití

Správné používání vysvětluje obr. B

VÝSTRAHA: Znárodně nejsou všechny možné způsoby chybného použití.

Lanový blokant pro výstup na laně na lezecké a horolezecké účely. Použití v běžných klimatických podmínkách.

Tento výrobek předchází riziku pádu během lezení a horolezectví.

Ropeman 1/2 je v souladu s evropskou normou EN 567:2013.

Kompatibilita

Karabiny EN 12275

Ropeman 1: Dynamická horolezecká lana, Ø 10-13 mm (EN 892)

Ropeman 2: Dynamická horolezecká lana, Ø 8-13 mm (EN 892)

B1. NOMENKLATURA

(A) Pevná boční destička

(B) Mobilní boční destička

(D) Upínací vačka

(E) Otvor pro uzamykací karabinu

(F) Lano

B2 MONTÁŽ LANOVÉ SVĚRY

1. Rotačním pohybem otevřete mobilní boční destičku (B). Pokud je umístěna správně, bude se upínací vačka (D) otáčet spolu s mobilní boční destičkou.

2. Vložte lano;

3. Mobilní boční destičku (B) zavřete;

4. Do otvoru pro uzamykací karabinu (E) vložte uzamykací karabinu;

5. Před použitím ověřte, zda lano klouže požadovaným směrem a uzamyká se v obráceném směru.

C BEZPEČNOSTNÍ POKYNY

Před použitím výrobku pečlivě zkontrolujte všechny jeho součásti. Obr. C

VÝSTRAHA

Tento výrobek nemusí fungovat na zledovatělém nebo zabláceném laně.

Toto zařízení není vhodné pro použití na drátěných kabelech/drátěných lanech.

Nepoužívejte se dvěma lany.

Dodávané informace (návod k použití) byste měli vždy uchovávat u výrobku. Výrobek směř používat pouze osoby, které absolvovaly odpovídající výcvik a/nebo disponují odpovídajícími kvalifikací, případně uživateli, kteří jsou pod přímým dohledem takto kvalifikované osoby.

Ujistěte se, že používáte kompatibilní a certifikované součásti. Doporučujeme používat pouze takové horolezecké vybavení, která odpovídá relevantním normám - EN 892 pro dynamická horolezecká lana, EN 1891 pro nízko průtažná lana, EN 564 pro pomocnou šňůru, EN 12277 pro navazovací úvazky a EN12275 pro karabiny.

VÝSTRAHA

Máte-li jakékoli pochybnosti ohledně bezpečnosti výrobku, ihned jej vyměňte.

Výrobek, který byl vystaven namáhání v důsledku pádu, již znovu nepoužívejte.

Jakékoli změny provedené na tomto výrobku mohou významně omezit bezpečnost.

Směr zatížení musí být v souladu s tělem karabiny. Ujistěte se, že jsou obě boční destičky stejně zatíženy.

Do otvoru pro uzamykací karabinu nevkládejte smyčky, kabely ani lana

D ŽIVOTNOST

Životnost výrobku závisí na mnoha faktorech, například na způsobu a četnosti používání, vystavování ultrafialovému záření, vlhkosti, ledu, povětrnostních vlivech, podmínkách skladování a znečištění (písek, sůl atd.). Za extrémních podmínek se životnost může zkrátit na jediné použití nebo i na méně než jedno použití, dojde-li k poškození vybavení ještě před prvním použitím (například při přepravě).

Potenciální životnost kovových výrobků je neomezená, protože však skutečná životnost závisí na výše uvedených faktorech, doporučuje společnost WILD COUNTRY výměnu těchto výrobků vždy nejpозději po 10 letech.

E ČIŠTĚNÍ, SKLADOVÁNÍ, PŘEPRAVA A SERVIS

Pokyny pro správné skladování a údržbu najdete na obr. E.

Dejte pozor, aby výrobek nepřišel do styku s agresivními chemikáliemi (např. akumulátrovou kyselinou, rozpouštědly) a aby nebyl vystaven extrémním teplotám. Obojí může negativně ovlivnit mechanické vlastnosti materiálů. Zajistěte, aby byl výrobek při skladování a přepravě bezpečně uložen a aby byl chráněn před poškozením. Pokud je potřeba (styk s nečistotou nebo slanou vodou apod.), umyjte produkt ve vlažné vodě a posléze jej opláchněte čistou vodou (max 30°). Dbejte na to, aby výrobek nepřišel do styku s chemikáliemi. Výrobek nechte vysušet při pokojové teplotě. Materiál dezinfikujte jen látkami, které nemají vliv na použité syntetické materiály.

F IDENTIFIKAČNÍ ŠTÍTKY

: Značka výrobce

ROPEMAN 1/ROPEMAN 2: Název výrobku

Ø 10 - 13 mm (ROPEMAN 1): průměr lana, oblast použití

Ø 8 - 13 mm (ROPEMAN 2): průměr lana, oblast použití



: Směr použití produktu

EN 567:2013: Norma, které výrobek odpovídá

UIAA: Potvrzuje, že byl výrobek vyroben v souladu s normou UIAA.

CE: Potvrzuje soulad s nařízením EU 2016/425

2008: Oznamovaný subjekt, který provádí EU přezkoušení typu (modul B) / Oznamovaný subjekt, který provádí kontrolu výroby (modul C2):

Dolomiticer Scarl (N.B. 2008)

Z.I. Villanova 7/a

32013 Longarone (Belluno) Itálie



UK CA: potvrzuje soulad s nařízením EU 2016/425 o osobních ochranných prostředcích v platném znění, které je implementováno do práva Spojeného království

8503: Schválený subjekt, který provádí přezkoušení typu pro Spojené království (Modul B)/ Schválený subjekt, který provádí kontrolu výroby (Modul C2):

CertDolomiti LTD

17 Grosvenor Street, Mayfair,

London - W1K 4QG

Velká Británie

xxA mmmy: Údaje pro zpětné sledování

xx: Index (odkaz na aktuální výkres)

A: Výrobní šarže (A = první výrobní šarže v měsíci)

mm: Měsíc výroby (01 = leden)

yy: Rok výroby (13 = 2013)

Vyrobeno v xxxxx: Země původu

STLAČENÍ: označuje směr tahu pro upínání lana na válečku.

TROPHYLINE: Značka specifického klienta společnosti Wild Country



 Piktogram upozorňující na nutnost přečíst si pokyny

WILD COUNTRY - Oberalp S.P.A., - Waltraud Gebert Deeg Strasse 4, I-39100 Bolzano - Itálie: Značka, jméno a adresa výrobce

Dovozce:

Oberalp UK LTD

Unit F1 - Intec - Parc Menai,

Bangor - Wales LL57 4FG

Velká Británie

G ZÁRUKA

Společnost Wild Country - Oberalp S.P.A. poskytuje záruku na všechny své produkty, které byly zakoupeny jako nové, na závady zpracování nebo materiálu, pokud u produktu na základě našeho přezkoušení nedošlo k opotřebení, nesprávnému použití nebo zneužití. Tato záruka je dodatečnou zárukou a doplňuje vaše zákonná práva, která zůstávají nedotčena. Společnost Wild Country - Oberalp S.P.A. si vyhrazuje právo změnit bez upozornění design a specifikaci produktů popsaných v tomto návodu k použití. Všechny uvedené hodnoty hmotností, rozměrů a velikostí jsou jmenovitě hodnoty.

(HU)

A. ÁLTALÁNOS TUDNIVALÓK

Kérjük, használat előtt figyelmesen olvassa el a termék használatára vonatkozó utasításokat és tartsa be azokat! A következő utasítások figyelmen kívül hagyása a termék védőhatásának gyengüléséhez vezethet.

Figyelem: A hegymászás és a sziklamászás kockázatos sportágak, amelyek előreláthatatlan veszélyekkel járhatnak. A sport gyakorlója felel tetteiért és döntéseiért. Kérjük, már a sport gyakorlása előtt tájékozódjon a sporttal járó veszélyekről. A WILD COUNTRY ajánlja, hogy a hegy- és sziklamászás üzése előtt vegyen részt tanfolyamokon (például hegyi vezetés vagy mászóiskola). Továbbá a felhasználó felelőssége a sikeres mentésakciókhoz szükséges technikák elsajátítása. Az ehhez kapcsolódó információk beszerzése is az ő feladata. Visszaélés vagy hibás használat esetén a gyártó nem vállal felelősséget. A felsoroltakon kívül figyeljen a többi felszerelés minőségére is.

Ezt a terméket az (EU) 2016/425 személyi védőfelszerelések (PPE) és az Egyesült Királyság nemzeti jogába átültetett 2016/425 rendelettel összhangban gyártották.

Az EU/UK-megfelelőségi nyilatkozat a www.wildcountry.com oldalon tekinthető meg.

A termék az egyéni védőeszközök harmadik osztályának felel meg.

B. HASZNÁLATI UTASÍTÁSOK

A terméket kizárólag rendeltetésének megfelelően használja és ne terhelje túl.

 Életveszély

 Súlyosveszély

 Helyes használat

Helyes használatát a B ábra mutatja be.

FIGYELEM: Az ábrán nincs feltüntetve az összes hibás használati mód.

Kötélbilincs emelkedő kötélehez, mászásához és hegymászásához, normál éghajlati viszonyok közötti használatra.

Ez a termék megelőzi a lezuhanást mászás és hegymászás során.

Ropeman 1/2 megfelel az EN 567:2013 európai szabványnak.

Kompatibilitás

8-13 mm átmérőjű dinamikus hegymászó kötelek (EN 892)

Kis nyúlású kötelek, EN 1891, 8-13 mm átmérő

Segédkötelek, EN 564

Kötél- és hevedergyűrűk, EN 566 (Figyelem! Különleges alkalmazás, nem tartozik az EN 567 szabvány hatálya alá, nem használható magasból történő lezuhanás elleni védelemre!). Ne használja egyedüli biztonsági kötéleknél! (B5)

Karabíner EN 12275

B1. MEGNEVEZÉSEK

(A) Rögzített oldalsó lemez

(B) Mozgatható oldalsó lemez

(D) Rögzítő

(E) Csavaros karabíner nyílás

(F) Drót

B2. A KÖTÉLBILINCS HASZNÁLATA

1. Forgassa el, majd nyissa ki a mozgatható oldalsó lemezt (B). Amikor a megfelelő helyzetben van, a rögzítő (D) a mozgatható oldalsó lemezzel együtt elfordul.

2. Illeszze a kötelet!

3. Zárja be a mozgatható oldalsó lemezt (B)!

4. Illeszze a csavaros karabínert a csavaros karabíner nyílásába (E)!

5. Használat előtt bizonyosodjon meg róla, hogy a kötélet a megfelelő irányba csúszik és az ellenkező irányba nem tud elmozdulni!

eléréséhez szabadítsa meg az eszközt a súlyától. Helyezze a kötelet az eszköz és a hárm közé, majd húzza felfelé.

C. BIZTONSÁGI UTASÍTÁSOK

A termék használatát előtt kérjük, alaposan ellenőrizze le a termék minden alkotóelemét. C ábra

FIGYELEM

Előfordulhat, hogy ez a termék nem működik fagyott vagy sáros kötélen.

Az eszközt ne használja drótkötélen!

Ne használja két kötéllel!

Ajánlott a rendelkezésre álló információk (pl. használati utasítás) megtartása. A terméket kizárólag megfelelően kiképzett és/vagy más kompetens személyek használhatják. Más esetben csak akkor szabad alkalmazni, hogyha a használó egy kiképzett személy felügyelete alatt áll.

Bizonyosodjon meg arról, hogy kompatibilis és minőség-ellenőrzött elemeket használ. Mi kizárólag olyan hegymászó felszerelések alkalmazását ajánljuk, amelyek a releváns szabványoknak megfelelnek. Például: EN 892 dinamikus köteleknél, EN 1891 kis nyúlású köteleknél, EN 564 kiegészítő köteleknél, EN 12277 hármoknál, EN 12275 ovális és HMS karabínereknél.

FIGYELEM

A biztonságot illető legkisebb gyanú esetén is ki kell cserélni a terméket.

Az eséstől megviselt termék használatát fel kell függeszteni.

A termék bármilyen átalakítása jelentősen csökkentheti a biztonságot.

A terhelés irányának a karabíner gerincével egy vonalban kell lennie. Ellenőrizze, hogy mindkét oldalsó lemez egyformán terhelt.

Ne helyezzen hevedert, kábelt vagy kötelet a karabíner nyílásába.

D. ÉLETTARTAM

A termék élettartama számos tényezőtől függ, mint például a használat módjától és gyakoriságától, a sűrűdéstől, az UV-hatástól, a nedvességtől, a jégtől, az időjárási viszonyoktól, a tárolástól, a szennyeződésektől (homok, só, stb.). Szükséges esetben az egyszerű használat is előfordulhat, vagy akár annál kevesebb is, hogyha a termék már használat előtt sérül (pl. szállítás során).

A fémtárgyak körülbelüli élettartamát nem lehet meghatározni, hiszen az élettartam számos tényezőtől függ. A WILD COUNTRY maximum 10 év használat után ajánlja a termék cseréjét.

E. TISZTÍTÁS, TÁROLÁS, SZÁLLÍTÁS ÉS KARBANTARTÁS

Az E ábra tartalmazza a termék tárolásával és ápolásával kapcsolatos utasításokat.

Kérjük, figyeljen arra, hogy a termék ne érintkezzen erős vegyi anyagokkal (pl. elemsav, oldószer, stb.) és ne tegye ki extrém hőmérsékletnek. Mindkét esetben károsodhatnak az anyagok mechanikai tulajdonságai. Gondoskodjon arról, hogy a termék szállítása és tárolása biztonságos legyen! Védje a sérüléstől! Ha szükséges (pl. ha a termék sárral, kosszal, sós vízzel érintkezett), a terméket langyos vízben mossa, utána pedig tiszta vízzel öblítse le (max. 30°C). Figyeljen arra, hogy a termék ne érintkezzen vegyi anyagokkal. Ha vizes vagy nedves, mindig szobahőmérsékleten szárítsa. A terméket csak olyan anyaggal fertőtlenítsen, amelyeknek hatással a felhasznált szintetikus anyagokra.

F. MEGJELŐLÉS

 WILD COUNTRY: A gyártó márkanéve

ROPEMAN 1/ROPEMAN 2: Termék neve

Ø 10 - 13 mm (ROPEMAN 1): kötélméret, felhasználási terület

Ø 8 - 13 mm (ROPEMAN 2): kötélméret, felhasználási terület



: Használat iránya

EN 567:2013: Szabvány, amelynek a termék megfelel

UIAA: Igazolja, hogy a termék megfelel az UIAA szabványnak.

CE: Igazolja az (EU) 2016/425 rendelet betartását

2008: Az EU típusvizsgálatát végző bejelentett szervezet (B modul)/ A gyártást ellenőrző

bejelentett szervezet (C2 modul):

Dolomitic Scarl (N.B. 2008)

Z.I. Villanova 7/a

32013 Longarone (Belluno) Olaszország

UK

CA: megerősíti az Egyesült Királyság jogszabályaiban lévő (EU) 2016/425 rendelet

betartását

8503: Az Egyesült Királyság típusvizsgálatát végző, jóváhagyott testület (B Modul)/ A

gyártást ellenőrző bejelentett szervezet (C2 modul):

CertiDolomiti LTD

17 Grosvenor Street, Mayfair,

London – W1K 4QG

Egyesült Királyság

xxA mmyy: Nyomonkövetési adatok

xx: Index (utalójel a jelen mintára)

A: Sorozatgyártás (A = első sorozat a gyártási hónapban)

mm: Gyártási hónap (01 = január)

yy: Gyártási év (13 = 2013)

Made in xxxxx: Származási ország

PUSH/TOLNI: a tolóerő irányát jelzi a kötélet cilinderre történő rögzítéséhez.

TROPHYLINE: Egy Wild Country-ügyfél márkája



: Használati útmutató elolvasására utaló piktogram

WILD COUNTRY - Oberalp S.P.A., - Via Waltraud Gebert Deeg Strasse 4, I-39100 Bozen

- **Italy:** A gyártó márkája, neve és címe

Importőr:

Oberalp UK LTD

Unit F1 – Intec - Parc Menai,

Bangor - Wales LL57 4FG

Egyesült Királyság

G. GARANCIA

A Wild Country – Oberalp S.P.A. garanciát vállal minden új termékére gyártási vagy anyaghiba esetén, kivéve ha a termék elhasználódott, helytelenül használták, vagy ha a vizsgálatunk szerint visszaélés történt vele. Ez a garancia kiegészíti az Ön törvényes jogait, amelyek változatlanok maradnak. A Wild Country – Oberalp S.P.A. fenntartja a jogot, hogy a jelen útmutatóban leírt termékek kialakítását és részletes leírását előzetes értesítés nélkül módosítsa. Minden megadott tömeg-, méret- és méretmeghatározás névleges.

(NL)

A ALGEMEEN

Lees de beschikbare beschrijving voor gebruik van het product goed door en let op de aanwijzingen die erin staan. Als er niet goed wordt geleet op de volgende aanwijzingen kunnen bij gebruik van het product gevaren ontstaan.

Let op: bergbeklimmen en klimmen zijn risicovolle sporten die met onvoorziene gevaren gepaard kunnen gaan. U bent voor alle acties en beslissingen zelf verantwoordelijk. Stelt u zich voor uitoefening van deze sporten eerst op de hoogte van de hiermee gerelateerde risico's. WILD COUNTRY adviseert om voor het bergbeklimmen of klimmen een opleiding/training te volgen bij hiervoor geschikte personen (bijv. berggidsen, klimschool). Het is belangrijk om te weten hoe een eventuele reddingsactie correct en veilig wordt uitgevoerd. In geval van misbruik of onjuist gebruik accepteert de fabrikant geen enkele aansprakelijkheid. Let ook op de certificering van alle andere beschermingsmiddelen.

Dit product is vervaardigd in overeenstemming met de Verordening (EU) 2016/425 betreffende persoonlijke beschermingsmiddelen (PBM) en Verordening 2016/425 zoals omgezet in de nationale wetgeving van het Verenigd Koninkrijk.

De conformiteitsverklaring van EU/VK kan worden bekeken op www.wildcountry.com.

Het product voldoet aan categorie III voor persoonlijke beschermingsmiddelen (PBM).

B TOEPASSINGSAANWIJZINGEN

Gebruik dit product alleen waarvoor het ontworpen is en belast het niet overmatig.

: levensgevaarlijk

: risico op verwondingen

: juist gebruik

De juiste toepassing wordt beschreven in figuur B

WAARSCHUWING: Niet alle mogelijke onjuiste toepassingen werden geïllustreerd.

Touwklem voor klimtouw, voor klimmen en bergbeklimmen, voor gebruik onder normale klimomstandigheden.

Het product voorkomt het risico op vallen tijdens het klimmen en bergbeklimmen.

Ropeman 1/2 voldoet aan de Europese norm EN 567:2013.

Compatibiliteit

Vergrendelende karabijnhaken EN 12275

Ropeman 1: Dynamisch touw voor bergbeklimmen (EN 892), Ø 10-13 mm

Ropeman 2: Dynamisch touw voor bergbeklimmen (EN 892), Ø 8-13 mm

B1. NOMENCLATUUR

(A) Vaste zijplaat

(B) Mobiele zijplaat

(D) Klemnok

(E) Vergrendelingsgat voor karabijnhaak

(F) Lijn

B2 INSTALLATIE VAN TOUWKLEM

1. Open de mobiele zijplaat (B) door hem te draaien. In de juiste positie draait de klemnok (D) mee met de mobiele zijplaat.

2. Plaats het touw;

3. Sluit de mobiele zijplaat (B);

4. Plaats de karabijnhaak in het vergrendelingsgat (E);

5. Controleer voor gebruik of het touw in de gewenste richting kan bewegen en in de tegenovergestelde richting wordt vergrendeld.

C VEILIGHEIDSAANWIJZINGEN

Voor elk gebruik van het product, moeten alle onderdelen zorgvuldig worden gecontroleerd. Afbeelding C

WAARSCHUWING

Dit product werkt mogelijk niet op ijzige of modderige touwen.

Dit apparaat is niet geschikt voor gebruik op lijnkabels.

Gebruik het niet met twee touwen.

De erbij geleverde informatie (gebruikshandleiding) moet bij de uitrusting worden bewaard. Het product mag alleen door hiervoor opgeleide en/of op een andere wijze hiervoor geschikte personen worden gebruikt, of wanneer de gebruiker direct gecontroleerd wordt door een bepaalde persoon.

Controleer of compatibele en gecertificeerde componenten worden gebruikt. Wij raden aan om uitsluitend klimuitrusting te gebruiken die voldoet aan de relevante normen, bijvoorbeeld EN 892 voor dynamische touwen, EN 1891 voor touwen met een lage rek, EN 564 voor hulplijnen, EN 12277 voor harnasgordels en EN 12275 voor ovale karabijnhaken en karabijnhaken voor halve mastworp.

WAARSCHUWING

Wanneer er ook maar de geringste twijfel bestaat naar aanleiding van de veiligheid van het product moet dit onmiddellijk worden vervangen.

Een product dat betrokken is geweest bij een val moet direct worden verwijderd.

Elke wijziging aan het product kan leiden tot ernstige gevolgen voor de veiligheid.

De richting van de belasting moet in het verlengde liggen van de richting van de karabijnhaak. Zorg ervoor dat beide zijplaten gelijkmatig worden belast.

Plaats geen lussen, lijnen of touwen in de vergrendeling van de karabijnhaak

D LEVENSDUUR

De levensduur van het product is van talrijke factoren afhankelijk, bijv. de manier en de frequentie van het gebruik, slijtage, UV-straling, vocht, ijs, weersinvloeden, opslag en vuil (zand, zout enz.). Bij extreem gebruik kan die na eenmaal te zijn gebruikt korter worden of nog erger, wanneer de uitrusting nog voor het eerste gebruik (bijv. bij het transport) wordt beschadigd.

De potentiële levensduur van metaalproducten is onbegrensd, omdat de eigenlijke levensduur echter van de hiervoor genoemde factoren afhangt, beveelt WILD COUNTRY de vervanging van het product na maximaal 10 jaar aan.

E REINIGING, OPSLAG, TRANSPORT EN ONDERHOUD

Aanwijzingen voor een juiste opslag en onderhoud zijn te zien in figuur E.

Zorg ervoor dat dit product niet in contact komen met agressieve chemicaliën (bijv. accuzuur, oplosmiddelen) of extreme temperaturen. Beiden kunnen de mechanische eigenschappen van de materialen beïnvloeden. Zorg ervoor dat het product tijdens de opslag en transport veilig is opgeborgen en beschermd tegen beschadiging. Was het product indien nodig (na contact met vuil, zout water of dergelijke) in lauwwarm water en spoel het hierna zorgvuldig met schoon water af (max. 30 °C). Zorg ervoor dat het product niet met chemicaliën in aanraking komt. Laat het product elke keer dat het nat is geworden op kamertemperatuur drogen. Desinfecteer het materiaal alleen met stoffen die de synthetische materialen niet beïnvloeden.

F IDENTIFICATIELABELS

: Het merk van de producent

ROPEMAN 1/ROPEMAN 2: Productnaam

Ø 10 - 13 mm (ROPEMAN 1): touwdiameter, gebruiksbereik

Ø 8 - 13 mm (ROPEMAN 2): touwdiameter, gebruiksbereik



: Gebruiksrichting van het product

EN 567:2013: Norm, waaraan het product voldoet

UIAA: Bevestigt dat het product aan de UIAA-test voldoet

CE: Bevestigt naleving van verordening (EU) 2016/425

2008: Op de hoogte gebrachte instantie die het EU-typeonderzoek uitvoert (module B)/ Op de hoogte gebrachte instantie die de productie controleert (module C2):

Dolomiticert Scart (N.B. 2008)

Z.I. Villanova 7/a

32013 Longarone (Belluno) Italië

UK

CA: bevestigt de naleving van de Verordening (EU) 2016/425 die in het Britse recht is omgezet

8503: Erkende instantie die het Britse typeonderzoek uitvoert (Module B)/ Op de hoogte gebrachte instantie die de productie controleert (Module C2):

CertDolomiti LTD

17 Grosvenor Street, Mayfair,

London – W1K 4QG

Verenigd Koninkrijk

xxA mmyy: Aanwijzing in verband met de traceerbaarheid

xx: Index (verwijzing naar actuele tekening)

A: Productiecharge

(A = eerste charge van de productie van de maand)

mm: Fabricagem maand (01 = januari)

yy: Fabricagejaar (13 = 2013)

Made in xxxxx: Land van herkomst

PUSH: geeft de stuwrichting aan voor het vastklemmen van het touw op de cilinder.

TROPHYLINE: Merk van een specifieke klant van Wild Country



Pictogram, dat aangeeft de bedieningshandleiding te lezen.

WILD COUNTRY - Oberalp S.P.A., - Via Waltraud Gebert Deeg Strasse 4, I-39100 Bozen - Italië: Merk, naam en adres producent

Importeur:

Oberalp UK LTD

Unit F1 - Intec - Parc Menai,

Bangor - Wales LL57 4FG

Verenigd Koninkrijk

G GARANTIE

Wild Country - Oberalp S.P.A. garandeert al haar producten tegen fabricage- of materiaalfouten, tenzij het product is versleten, verkeerd gebruikt of misbruikt, zoals bepaald door ons onderzoek. Deze garantie komt bovenop uw statutaire rechten die ongewijzigd blijven. Wild Country - Oberalp S.P.A. behoudt zich het recht voor om zonder voorafgaande kennisgeving het ontwerp en de specificaties van de in deze handleiding beschreven producten te wijzigen. Alle vermelde gewichten, afmetingen en maatspecificaties zijn nominaal.

(SL)

A SPLOŠNO

Prosimo, da pred uporabo izdelka pozorno preberete ta navodila in da upoštevate predlagane nasvete. Neupoštevanje sledečih nasvetov lahko povzroči zmanjšano zaščito tega izdelka.

Pozor: planinarjenje in plezanje sodita med tvegane športne zvrsti, ki so lahko povezane z nepredvidljivimi nevarnostmi. Za vse podvige in odločitve ste odgovorni sami. Pred izvajanjem teh športov se pozanimajte o morebitnih tveganjih, ki so s tem povezana. Podjetje WILD COUNTRY priporoča, da vas pred planinarjenjem ali plezanjem, o tem pouči za to izšolana oseba (npr. gorski vodnik, osebje plezalne šole). Pomembno je da veste, kako se pravilno in varno izvede morebitno reševalno akcijo. V primeru zlorabe ali napačne uporabe proizvajalec zavrača kakršno koli garancijo. Prepričajte se, da so vse komponente vaše zaščitne opreme certificirane.

Ta izdelek je bil izdelan v skladu z Uredbo (EU) 2016/425 za osebno zaščitno opremo (PPE) in Uredbo 2016/425, preneseno v nacionalno zakonodajo Združenega kraljestva.

Izjavo o skladnosti EU/UK si lahko ogledate na spletni strani www.wildcountry.com.

Izdelek ustreza tretjemu razredu za osebno varovalno opremo (OVO).

B NASVETI ZA UPORABO

Izdelek uporabljajte samo za namen, za katerega je bil zasnovan in ga ne obremenjujete onkraj njegovih omejitev.

: Življenjska nevarnost

: Nevarnost poškodb

: Pravilna uporaba

Pravilna uporaba je prikazana na skici B.

OPOZORILO: Niso prikazani vsi možni primeri napačne rabe.

Objemka za vrvi za dvig po vrvi, plezanje in gornišтво, za uporabo v običajnih vremenskih razmerah.

Izdelek preprečuje nevarnost padca med plezanjem in planinarjenjem.

Ropeman 1/2 ustreza evropski normativi EN 567:2013.

Kompatibilnost

Vponka z matico EN 12275

Ropeman 1: Dinamične vrvi za planinarjenje EN 892, Ø 10-13 mm

Ropeman 2: Dinamične vrvi za planinarjenje EN 892, Ø 8-13 mm

B1. IZRAZJE

(A) Fiksna stranska plošča

(B) Premična stranska plošča

(D) Vpenjalni odmikač

(E) Luknja za vponko z matico

(F) Žica

B2 NAMESTITEV PRIŽEME

1. Odprite premično stransko ploščo (B), tako da jo zavrtite. Ko je pravilno nameščen, se vpenjalni odmikač (D) vrti skupaj s premično stransko ploščo.

2. Vstavite vrvi;

3. Zaprite premično stransko ploščo (B);

4. Vstavite vponko z matico v luknjo za vponko z matico (E);

5. Pred uporabo preverite, ali vrvi drsi v želeno smer in se zaskoči v nasprotni smeri.

C VARNOSTNA NAVODILA

Pred vsako uporabo izdelka preverite vse njegove sestavne dele. Skica C

OPOZORILO

Ta izdelek morda ne bo deloval na ledenih ali blatnih vrveh.

Ta naprava ni primerna za uporabo na ožičenih kablilih.

Ne uporabljajte z dvema vrvmi.

Izdelku priložene informacije (navodila za uporabo) hranite skupaj z opremo. Izdelek naj uporabljajo le ustrezno usposobljene in/ali drugače kompetentne osebe, ali pa naj bo uporabnik pod neposrednim nadzorom ustrezne osebe.

Prepričajte se, da uporabljate samo kompatibilne in certificirane komponente. Priporočamo izključno uporabo planinske opreme, ki ustreza relevantnim normativom, npr. EN 892 za dinamične vrvi, EN 1891 za nizko raztegljive vrvi, EN 564 za dodatno vrvice, EN 12277 za varnostne pasove, EN 12275 za ovalne in HMS karabine.

OPOZORILO

V primeru najmanjšega dvoma glede varnosti izdelka, ga nemudoma zamenjajte.

Izdelek, ki je prestal padec, se mora izvzeti iz uporabe.

Vsakršno spreminjanje izdelka lahko močno vpliva na varnost.

Smer obremenitve mora biti v skladu s hrbiščem vponke. Prepričajte se, da sta obe stranski plošči enakomerno obremenjeni.

Ne vstavljajte zank ali vrvi v luknjo za vponko z matico

D ŽIVLJENJSKA DOBA

Življenjska doba izdelka je odvisna od številnih dejavnikov, kot so način in pogostost uporabe, obraba, izpostavljenost UV žarkom, led, vlažnost, vremenski vplivi, način skladiščenja in onesnaženost (pesek, sol itd.). Pod ekstremnimi pogoji se lahko skrajša tudi na eno samo uporabo ali še manj, če je bila oprema poškodovana že pred prvo uporabo (npr. pri transportu).

Potencialna življenjska doba kovinskih izdelkov je neomejena, ker pa je dejanska življenjska doba odvisna od predhodno omenjenih faktorjev, podjetje WILD COUNTRY priporoča, da izdelek v vsakem primeru zamenjate po največ 10 letih.

E ČIŠČENJE, SKLADIŠČENJE, PREVOZ IN VZDRŽEVANJE

Za smernice o pravilnem shranjevanju in negi glejte diagram E.

Pazite, da izdelek ne pride v stik z agresivnimi kemičnimi snovmi (npr. akumulatorska kislina, topila ...) in da ni izpostavljen previsokim temperaturam. Oboje lahko negativno vpliva na mehanske lastnosti. Poskrbite, da bo izdelek med skladiščenjem in transportom varno spravljen in zaščiten pred poškodbami. Po potrebi izdelek operite (stik z umazanijo, slano vodo ipd.) v mlačni vodi in na koncu dobro sperite s čisto vodo (maksimalna temperatura 30° C). Zagotovite, da izdelek ni bil v stiku s kemikalijami. Po vsakem močenju ga posušite pri sobni temperaturi. Material razkužujte le s snovmi, ki ne vplivajo na uporabljen sintetični material.

F IDENTIFIKACIJSKE OZNAKE

: blagovna znamka proizvajalca

ROPEMAN 1/ROPEMAN 2: Ime proizvoda

Ø 10 - 13 mm (ROPEMAN 1): premer vrvi, področje uporabe

Ø 8 - 13 mm (ROPEMAN 2): premer vrvi, področje uporabe



: Položaj izdelka pri uporabi

EN 567:2013: standard kateremu ustreza izdelek

UIAA: Potrjuje, da je izdelek izdelan v skladu s standardom UIAA.

CE: Potrjuje skladnost z uredbo (EU) 2016/425

2008: Priglašeni organ, ki opravlja preizkušanje tipa EU (modul B)/ Priglašeni organ, ki nadzoruje proizvodnjo (modul C2):

Dolomiticer Scarl (N.B. 2008)

Z.I. Villanova 7/a

32013 Longarone (Belluno) Italija

UK

CA: potrjuje skladnost z Uredbo 2016/425 o osebni zaščitni opremi, kot je bila vnesena v zakonodajo Združenega kraljestva in spremenjena

8503: Odobreni organ, ki izvaja tovrstni pregled v Združenem kraljestvu (Modul B)/ Priglašeni organ, ki nadzoruje proizvodnjo (Modul C2):

Ceridolomiti LTD

17 Grosvenor Street, Mayfair,

London – W1K 4QG

Združeno Kraljestvo

xxA mmyy: Podatki za sledljivost

xx: Kazalo (referenca na aktualno risbo)

A: Proizvodna šarža

(A=prva šarža v mesecu proizvodnje)

mm: Mesec izdelave (01=januar)

yy: Leto izdelave (13=2013)

Made in xxxxx: Dežela izvora

PUSH: označuje smer potiska za vpenjanje vrvi na cilinder.

TROPHYLINE: Znamka posebne stranke družbe Wild Country



: Piktogram, ki nagovarja, da si preberete navodilo za uporabo.

WILD COUNTRY - Oberalp S.P.A., - Via Waltraud Gebert Deeg Strasse 4, I-39100 Bozen

- Italija: Znamka, ime in naslov proizvajalca

Uvoznik:

Oberalp UK LTD

Unit F1 – Intec - Parc Menai,

Bangor - Wales LL57 4FG

Združeno kraljestvo

G GARANCIJA

Podjetje Wild Country - Oberalp S.P.A. vsem svojim izdelkom nudi garancijo za nove napake v izdelavi ali materialih, razen če je bil izdelek obrabljen, napačno uporabljen ali zlorabljen, kot je bilo ugotovljeno v našem pregledu. Ta garancija je dodatek k vašim zakonskim pravicam, ki ostajajo nespremenjene. Podjetje Wild Country - Oberalp S.P.A. si pridržuje pravico, da brez predhodnega obvestila spremeni dizajn in specifikacije izdelkov, opisanih v teh navodilih. Vse navedbe glede teže, mer in velikosti so nominalne.

(SK)

A VŠEOBECNÉ INFORMÁCIE

Pred použitím výrobku si pozorne prečítajte priložený popis a dodržiavajte obsiahnuté pokyny. Nedodržanie ďalej uvedených pokynov môže viesť k zníženiu ochranného účinku tohto výrobku.

Pamätajte: horolezectvo a lezenie sú rizikovými športmi, ktoré môžu byť spojené s nepredvídateľnými nebezpečenstvami. Všetky kroky a rozhodnutia sú vo vašej výlučnej zodpovednosti. Pred vykonávaním týchto športov sa informujte o rizikách, ktoré sú s nimi spojené. Spoločnosť WILD COUNTRY odporúča nechať sa zaučiť kompetentnými osobami (napr. horskí vodcovia, škola lezenia). Je dôležité oboznámiť sa so záchrannými operáciami a ich bezpečným a správnym vykonávaním. Pri zneužití alebo nesprávnom použití výrobca odmieta akúkoľvek záruku. Takisto dbajte na certifikáciu všetkých ďalších súčastí ochrannej výbavy.

Tento výrobok bol vyrobený v súlade s nariadením (EÚ) 2016/425 pre osobné ochranné prostriedky (OOP) a nariadením 2016/425 transponovaným do vnútroštátneho práva Spojeného kráľovstva.

EÚ/UK vyhlásenie o zhode nájdete na stránke www.wildcountry.com.

Produkt spadá do tretej triedy o osobných ochranných prostriedkoch (OOP).

B NÁVOD PRE POUŽÍVATEĽA

Používajte tento produkt iba na účel, na ktorý je určený, a nepresahujte jeho limity.

 Riziko úmrtia

 Riziko zranenia

 Správne použitie

Správne použitie je uvedené na OBRÁZKU B.

VÝSTRAHA: Nie sú vyobrazené všetky možné chybné použitia.

Lanová svorka pre vzostupné lano na lezecké a horolezecké účely, určená na použitie v bežných klimatických podmienkach.

Tento produkt zabraňuje riziku pádu počas lezenia a horolezectva.

Ropeman 1/2 spĺňa európsku normu EN 567:2013.

Kompatibilita

Karabína EN 12275

Ropeman 1: s 10 – 13 mm dynamickým lanom (EN 892)

Ropeman 2: s 8 – 13 mm dynamickým lanom (EN 892)

B1. NOMENKLATÚRA

(A) Pevná bočná platňa

(B) Pohyblivá bočná platňa

(D) Upinacia vačka

(E) Otvor na uzamykanie karabíny

(F) Drôt

B2 INŠTALÁCIA LANOVEJ SVORKY

1. Otvorte pohyblivú bočnú platňu (B) jej otáčaním. Pri správnej polohe sa upínacia vačka (D) otáča spolu s pohyblivou bočnou platňou.

2. Vložte lano;

3. Zatvorte pohyblivú bočnú platňu (B);

4. Vložte poistnú karabínu do otvoru pre poistnú karabínu (E);

5. Pred použitím skontrolujte, či sa lano posúva v požadovanom smere a fixuje sa v opačnom smere.

C BEZPEČNOSTNÉ UPOZORNENIA

Pred každým použitím výrobku starostlivo skontrolujte všetky súčasti. Obrázok C

UPOZORNENIE

Tento výrobok nemusí byť funkčný, ak sú laná zľadovatené alebo zablatené.

Toto zariadenie nie je vhodné na použitie na drôtených kábloch.

Nepoužívajte s dvoma lanami.

Priložené informácie (návod na použitie) treba uchovávať pri výstroji. Výrobok smú používať len adekvátne vyškolené a/alebo inak spôsobilé osoby, alebo ak je používateľ pod priamym dohľadom kompetentnej osoby.

Ubezpečte sa, že sa použijú kompatibilné a certifikované súčasti. Odporúčame používať výlučne horolezeckú výbavu, ktorá spĺňa príslušné normy, napr. EN 892 pre dynamické laná, EN 1891 pre nízkorozťažné laná, EN 564 pre doplnkové laná a EN 12277 pre karabíny, EN 12275 pre oválne a HMS karabíny.

VÝSTRAHA

Ak existuje aj najmenšia pochybnosť ohľadom bezpečnosti výrobku, bezodkladne ho vymeňte.

Výrobok namáhaný pádom sa nesmie naďalej používať.

Akákoľvek úprava výrobku môže závažným spôsobom ovplyvniť bezpečnosť.

Smer zaťaženia musí byť v línii s chrbticou karabíny. Uistite sa, že sú obe bočné platne zaťažené rovnako.

Do otvoru na karabínu nekladajte popruhy, šnúry ani laná

D ŽIVOTNOSŤ

Životnosť výrobku závisí od mnohých faktorov, napríklad od druhu a frekvencie používania, oderov, UV žiarenia, vlhkosti, ľad, poveternostných vplyvov, skladovania a nečistôt (piesok, soľ atď.). Za extrémnych podmienok sa môže životnosť skrátiť na jediné použitie alebo ešte menej v prípade, že sa vybavenie poškodí ešte pred prvým použitím (napr. pri preprave).

Kovové výrobky majú teoreticky neobmedzenú životnosť, avšak pretože skutočná životnosť závisí od vyššie uvedených faktorov, spoločnosť WILD COUNTRY odporúča výrobok vymeniť po max. 10 rokoch.

E ČISTENIE, SKLADOVANIE, PREPRAVA A ÚDRŽBA

Pokyny pre správne skladovanie a údržbu nájdete na obrázku E.

Tento výrobok nesmie prísť do styku s agresívnymi chemikáliami (napr. batériová kyselina, rozpúšťadlá, ...), a nesmie byť vystavený extrémnym teplotám. Oba javy môžu negatívne ovplyvniť mechanické vlastnosti materiálov. Ubezpečte sa, že výrobok je pri skladovaní a preprave bezpečne uložený a chránený pred poškodením. V prípade potreby výrobok umyte (kontakt s nečistotami, slaná voda a pod.) vo vlažnej vode a následne ho vypláchnite čistou vodou (max. 30°C). Zabezpečte, aby sa výrobok nedostal do styku s chemikáliami. Po každom premočení ho vysušte pri izbovej teplote. Materiál dezinfikujte len látkami, ktoré nemajú žiaden účinok na použitý syntetický materiál.

F OZNAČENIE

: Značka výrobcu

ROPEMAN 1/ROPEMAN 2: Názov výrobku

Ø 10 – 13 mm (ROPEMAN 1): priemer lana, rozsah použitia

Ø 8 – 13 mm (ROPEMAN 2): priemer lana, rozsah použitia



: Orientácia použitia produktu

EN 567:2013: Norma, ktorú výrobok spĺňa

UIAA: Označenie, že výrobok spĺňa normu UIAA

CE: Potvrzuje dodržanie nariadenia (EÚ) 2016/425

2008: Notifikovaný orgán, ktorý vykonáva typovú skúšku EÚ (modul B)/ Notifikovaný orgán,

ktorý vykonáva podrobnejšiu kontrolu výrobkov (modul C2):

Dolomitic Scarl (N.B. 2008)

Z.I. Villanova 7/a

32013 Longarone (Belluno) Taliansko



UK: potvrzuje dodržiavanie nariadenia (EÚ) 2016/425 implementovaného do zákonov

Spojeného kráľovstva

8503: Schválený orgán Spojeného kráľovstva vykonávajúci typovú skúšku (Modul B)/

Notifikovaný orgán, ktorý vykonáva podrobnejšiu kontrolu výrobkov (Modul C2):

CertDolomiti LTD

17 Grosvenor Street, Mayfair,

London – W1K 4QG

United Kingdom

xxA mmyy: Informácia pre spätnú dohľadateľnosť

xx: Register (odkaz na aktuálnu schému)

A: Výrobná šarža (A = prvá výrobná šarža v mesiaci)

mm: Mesiac výroby (01 = január)

yy: Rok výroby (13 = 2013)

Made in xxxxx: Krajina pôvodu

PUSH (TLAČÍŤ): označuje smer ťahu pre upnutie lana na valec.

TROPHYLINE: Značka konkrétneho klienta Wild Country



 Symbol, ktorý upozorňuje na to, aby ste si prečítali návod na obsluhu

WILD COUNTRY - Oberalp S.P.A., - Via Waltraud Gebert Deeg Strasse 4, I-39100 Bozen

- Italy: Značka, názov a adresa výrobcu

Dovozca:

Oberalp UK LTD

Unit F1 – Intec - Parc Menai,

Bangor - Wales LL57 4FG

Spojené kráľovstvo

G ZÁRUKA

Spoločnosť Wild Country – Oberalp S.P.A. poskytuje záruku na všetky svoje nové výrobky, ktorá sa vzťahuje na chyby spracovania alebo materiálu, s výnimkou prípadov, keď výrobca na základe preskúmania vyhodnotí, že výrobok je opotrebovaný, bol používaný nesprávne alebo preťažovaný. Túto záruku poskytujeme nad rámec vašich zákonných práv, ktoré zostávajú nedotknuté. Spoločnosť Wild Country – Oberalp S.P.A. si vyhradzuje právo bez predchádzajúceho upozornenia upraviť návrh a špecifikácie výrobkov, ktoré sú popísané v týchto pokynoch. Uvedená hmotnosť, rozmery a veľkosť sú nominálne.

(PL)

A INFORMACJE OGÓLNE

Prosimy Państwa o uważną lekturę instrukcji obsługi przed użytkowaniem produktu i postępowanie zgodnie ze wskazówkami. Nieprzestrzeganie instrukcji może zminimalizować ochronę jaką ma za zadanie zapewnić ten produkt.

Uwaga: alpinizm i wspinaczka górską należą do niebezpiecznych sportów, podczas uprawiania których mogą pojawić się nieprzewidywane zagrożenia. Użytkownik jest osobiście odpowiedzialny za podejmowane czynności i decyzje. Przed rozpoczęciem wspinaczki należy zapoznać się z możliwymi zagrożeniami. Firma WILD COUNTRY zaleca odbycie szkolenia pod okiem specjalisty (np. przewodnika górskiego lub instruktora w szkole wspinania) przed podjęciem jakichkolwiek czynności związanych ze wspinaczką. Ważne, aby zapoznać się z czynnościami ratunkowymi, żeby móc przeprowadzać je bezpiecznie i w odpowiedni sposób. Producent nie ponosi odpowiedzialności w przypadku nieprawidłowego użycia. Należy sprawdzić, czy wszystkie elementy sprzętu ochronnego posiadają certyfikat.

Ten produkt został wyprodukowany zgodnie z Rozporządzeniem (UE) 2016/425 dot. ŚOI i rozporządzeniem 2016/425 dot. środków ochrony indywidualnej, wprowadzonym i transponowanym do prawa Wielkiej Brytanii.

Deklaracja Zgodności UE/UK zamieszczona jest na stronie www.wildcountry.com.

Produkt należy do III kategorii środków ochrony indywidualnej (ŚOI).

B INSTRUKCJA UŻYTKOWANIA

Produkt należy użytkować wyłącznie zgodnie z przeznaczeniem i nie należy przeciążać go ponad maksymalne dopuszczalne obciążenie.

: Zagrożenie życia

: Ryzyko kontuzji

: Poprawne użytkowanie

Prawidłowe użycie przedstawiono na rysunku B.

OSTRZEŻENIE: Nie przedstawiono wszystkich możliwych przykładów nieprawidłowego użycia.

Przyrząd zaciskowy do wchodzenia po linie, do celów wspinaczkowych i alpinistycznych, do użytku w normalnych warunkach klimatycznych.

Produkt zapobiega ryzyku upadku podczas uprawiania wspinaczki i alpinizmu.

Ropeman 1/2 jest zgodny z Normą Europejską EN 567:2013.

Kompatybilność

Karabinek z blokadą EN 12275

Ropeman 1: Lina dynamiczna do uprawiania alpinizmu Ø 10-13 mm (EN 892)

Ropeman 2: Lina dynamiczna do uprawiania alpinizmu Ø 8-13 mm (EN 892)

B1. NOMENKLATURA

(A) Nieruchoma okładzina boczna

(B) Ruchoma okładzina boczna

(D) Krzywka mocująca

(E) Otwór na karabińczyk

(F) Linka

B2 MONTAŻ ZACISKU LINOWEGO

1. Otworzyć ruchomą okładzinę boczną (B), obracając ją. Po prawidłowym ustawieniu krzywka mocująca (D) obraca się wraz z ruchomą okładziną boczną.

2. Włożyć linkę;

3. Zamknij ruchomą okładzinę boczną (B);

4. Włożyć karabińczyk w otwór na karabińczyk (E);

5. Przed użyciem sprawdź, czy lina przesuwa się w żądanym kierunku i blokuje w kierunku przeciwnym.

C INSTRUKCJA BEZPIECZEŃSTWA

Przed użyciem należy dokładnie sprawdzić każdy element artykułu. Rysunek C

OSTRZEŻENIE

Niniejszy produkt może nie spełniać swojej funkcji w przypadku użycia na oblodzonej lub zabłoconej linie.

To urządzenie nie nadaje się do stosowania na kablach drucianych.

Nie używać z dwoma linami.

Dostarczoną z produktem instrukcję użytkowania należy trzymać razem z produktem. Z tego produktu mogą korzystać jedynie osoby odpowiednio przeszkolone i kompetentne lub będące pod bezpośrednim nadzorem wykwalifikowanej osoby.

Należy używać elementów kompatybilnych, posiadających certyfikat. Zalecamy stosowanie wyłącznie sprzętu wspinaczkowego zgodnego z normami: EN 892 dla lin dynamicznych, EN 1891 dla lin o małej rozciągliwości, EN 564 dla linek pomocniczych, EN 12277 dla uprząży, EN 12275 dla karabinków owalnych i HMS.

OSTRZEŻENIE

Jeśli stan produktu będzie budził jakiegokolwiek wątpliwości, musi on zostać niezwłocznie wymieniony.

Produkt, który został poddany sile upadku należy wycofać z użytkowania.

Każda modyfikacja tego produktu w znaczny sposób obniża bezpieczeństwo jego użytkowania.

Kierunek obciążenia musi być zgodny z podłużną osią karabińczyka. Należy upewnić się, że obie okładziny boczne są równomiernie obciążone.

Nie wkładać pętli, linek ani lin w otwór na karabińczyk

D OKRES UŻYTKOWANIA

Okres użytkowania produktu zależy od wielu czynników, takich jak sposób i częstotliwość stosowania, promieniowanie ultrafioletowe, wilgoć, lód, warunki pogodowe, miejsce przechowywania oraz obecność zanieczyszczeń (piasek, sól itd.). W przypadku zastosowania liny w ekstremalnych warunkach jej okres użytkowania może zostać ograniczony do jednorazowego zastosowania lub nawet krócej, jeżeli pojawiły się na niej uszkodzenia (na przykład podczas transportu) przed pierwszym użyciem.

Potencjalny okres użytkowania produktów metalowych jest nieograniczony — faktyczna żywotność zależy od wcześniej wspomnianych czynników. Firma WILD COUNTRY zaleca wymianę produktów po maksymalnie dziesięciu latach użytkowania.

E CZYSZCZENIE, PRZECHOWYWANIE, TRANSPORT I KONSERWACJA

Wytyczne dotyczące prawidłowego przechowywania i konserwacji zostały przedstawione na rysunku E.

Nie narażać na kontakt z silnie oddziaływającymi substancjami chemicznymi (np. kwasem akumulatorowym, rozpuszczalnikami) ani na działanie ekstremalnych temperatur, gdyż może to negatywnie wpłynąć na właściwości mechaniczne zastosowanych materiałów. Należy zwrócić uwagę, by podczas przechowywania i transportu produkt był odpowiednio zapakowany i chroniony przed uszkodzeniem. W razie potrzeby (np. w przypadku kontaktu z zanieczyszczeniami bądź osoloną wodą) produkt należy umyć w letniej wodzie, a następnie przepłukać go w czystej wodzie (o temperaturze maks. 30°C). Należy uważać, aby produkt nie miał kontaktu ze środkami chemicznymi. Pozostawić do wyschnięcia w temperaturze pokojowej. Do dezynfekcji materiału należy użyć jedynie substancji nadających się do zastosowania w przypadku materiałów syntetycznych.

F ETYKIETY IDENTYFIKACYJNE

: Marka producenta

ROPEMAN 1/ROPEMAN 2: Nazwa produktu

Ø 10 - 13 mm (**ROPEMAN 1**): średnica liny, zakres użytkowania

Ø 8 - 13 mm (**ROPEMAN 2**): średnica liny, zakres użytkowania



: Kierunek używania produktu

EN 567:2013: Norma, z którą zgodny jest produkt

UIAA: Jest to potwierdzenie, że produkt ten został wytworzony zgodnie z normą UIAA.

CE: Potwierdza zgodność z rozporządzeniem (UE) 2016/425

2008: Jednostka notyfikowana przeprowadzająca badanie typu UE (moduł B)/ Jednostka notyfikowana kontrolująca produkcję (moduł C2):

Dolomiticer Scarl (N.B. 2008)

Z.I. Villanova 7/a

32013 Longarone (Belluno) Italy

UK

CA: Spełnia wymogi rozporządzenia (UE) 2016/425 dot. środków ochrony indywidualnej, wprowadzonego i transponowanego do prawa Wielkiej Brytanii

8503: Zatwierdzony organ wykonujący badanie typu UK (Moduł B)/ Jednostka notyfikowana kontrolująca produkcję (Moduł C2):

CertDolomiti LTD

17 Grosvenor Street, Mayfair,

London – W1K 4QG

United Kingdom

xxA mmyy: Informacje na temat identyfikacji

xx: Indeks (Odnosnik do obecnego rysunku)

A: Partia produkcyjna

(A = pierwsza partia miesiąca produkcji)

mm: Miesiąc produkcji (01 = styczeń)

yy: Rok produkcji (13 = 2013)

Made in xxxxx: Kraj pochodzenia

PUSH: wskazuje kierunek nacisku w celu zaciśnięcia liny na osi.

TROPHYLINE: Marka jednego z klientów Wild Country



: Piktogram informujący o konieczności zapoznania się z instrukcją.

WILD COUNTRY - Oberalp S.P.A., - Via Waltraud Gebert Deeg Strasse 4, I-39100 Bozen - Italy: Marka, nazwa i adres producenta

Importer:

Oberalp UK LTD

Unit F1 – Intec - Parc Menai,

Bangor - Wales LL57 4FG

United Kingdom

G GWARANCJA

Wild Country – Oberalp S.P.A. udziela gwarancji na wszystkie swoje nowe produkty. Objęte są nią wady fabryczne lub materiałowe, chyba że produkt został zużyty, był niewłaściwie używany lub nadużywany, co stwierdzamy na podstawie naszych badań. Niniejsza gwarancja stanowi dodatek do ustawowych praw konsumenta, które pozostają nienaruszone. Wild Country – Oberalp S.P.A. zastrzega sobie prawo do zmiany wzornictwa i specyfikacji produktów opisanych w niniejszej instrukcji bez uprzedniego powiadomienia. Wszystkie wymienione specyfikacje dotyczące wagi, wymiarów i rozmiarów są wartościami nominalnymi.

(RU)

А. ОБЩАЯ ИНФОРМАЦИЯ

Перед использованием изделия внимательно прочитайте инструкции и четко соблюдайте их при эксплуатации. Несоблюдение инструкций может привести к снижению степени защиты, которую обеспечивает это изделие.

Обращаем ваше внимание, что скалолазание и альпинизм — опасные виды спорта, занятия которыми сопряжено с непредвиденными рисками. Ответственность за свои действия и решения несете только вы. Перед началом занятий следует ознакомиться со всеми сопутствующими рисками. Компания WILD COUNTRY рекомендует пройти соответствующую подготовку у профессионалов (например, у горных гидов или в школах скалолазания), прежде чем отправляться в горы. Также очень важно ознакомиться с принципами безопасного и надлежащего проведения спасательных операций. Производитель не несет ответственности в случае ненадлежащего или неправильного использования устройства. Убедитесь в том, что все компоненты защитного оборудования сертифицированы.

Это изделие изготовлено в соответствии с Регламентом (ЕС) 2016/425 «О применении СИЗ» и обновленным Регламентом 2016/425 для средств индивидуальной защиты, внесенным в законодательство Великобритании.

Декларацию соответствия для ЕС и Великобритании (UKCA) можно посмотреть на сайте www.wildcountry.com.

Изделие относится к третьей категории средств индивидуальной защиты (СИЗ).

В. ИНСТРУКЦИИ ПО ЭКСПЛУАТАЦИИ

Используйте изделие только по назначению и не превышайте допустимую нагрузку.

: Угроза жизни

: Травмоопасность

: Использование по назначению

Способ применения изделия показан на схеме В.

ПРЕДУПРЕЖДЕНИЕ. На схеме показаны не все способы неправильного использования.

Канатный зажим для подъемов по веревке, альпинизма и скалолазания. Предназначен для использования в нормальных погодных условиях.

Устройство предотвращает риск падения при занятии альпинизмом и скалолазанием.

Roreman 1/2 соответствует европейскому стандарту EN 567:2013.

Совместимость

Муфтованные карабины (EN 12275)

Roreman 1: Динамические веревки (EN 892), Ø 10—13 мм

Roreman 2: Динамические веревки (EN 892), Ø 8—13 мм

В1. ДЕТАЛИ

(A) Неподвижная боковая пластина

(B) Подвижная боковая пластина

(D) Зажимной кулачок

(E) Отверстие для муфтованного карабина

(F) Тросик

В2 УСТАНОВКА КАНАТНОГО ЗАЖИМА

1. Откройте подвижную боковую пластину (B), повернув ее. При правильном положении зажимной кулачок (D) вращается вместе с подвижной боковой пластиной.

2. Вставьте веревку.

3. Закройте подвижную боковую пластину (B).

4. Вставьте муфтованный карабин в предназначенное для него отверстие (E).

5. Перед использованием убедитесь, что веревка в нужном направлении скользит, а в противоположном — блокируется.

С. ТЕХНИКА БЕЗОПАСНОСТИ

Тщательно проверьте все компоненты изделия перед его использованием. Схема С

ПРЕДУПРЕЖДЕНИЕ.

Это устройство может не работать на обледенелых или грязных веревках.

Это устройство не подходит для использования на металлических тросах.

Не использовать с двумя веревками.

Обязательно храните инструкции по эксплуатации вместе с изделием. Разрешено использование устройства только квалифицированными лицами, прошедшими соответствующую подготовку, или под непосредственным контролем таких лиц.

Удостоверьтесь, что компоненты сертифицированы и совместимы друг с другом. Мы рекомендуем использовать только то альпинистское снаряжение, которое удовлетворяет соответствующим стандартам: EN 892 для динамических веревок, EN 1891 для канатов низкого растяжения, EN 564 для вспомогательных шнуров, EN 12277 для страховочных систем и EN 12275 для овальных и грушевидных карабинов.

ПРЕДУПРЕЖДЕНИЕ.

В случае малейших сомнений относительно безопасности использования изделия, его следует сразу же заменить.

Запрещается использовать устройство, подвергшееся ударной нагрузке в результате падения.

Внесение изменений в конструкцию изделия может значительно снизить безопасность его использования.

Под нагрузкой должна быть «спинка» — длинная сторона карабина. Убедитесь, что обе боковые пластины нагружены одинаково.

Не вставляйте стропы, шнуры или веревки в отверстие для муфтованного карабина.

Д. СРОК ЭКСПЛУАТАЦИИ

Срок эксплуатации изделия зависит от множества факторов: способа и частоты использования, воздействия ультрафиолета, влаги, льда, погоды, условий хранения и загрязнений (песком, солью и др.). В экстремальных условиях срок службы может сократиться до одного раза или меньше в том случае, если снаряжение было повреждено еще до начала использования (например, во время транспортировки).

Теоретически, продолжительность эксплуатации металлических изделий не ограничена, но фактический срок службы зависит от перечисленных выше факторов. Компания WILD COUNTRY рекомендует выполнять замену изделий с интервалом не более десяти лет.

Е. ЧИСТКА, ХРАНЕНИЕ, ТРАНСПОРТИРОВКА И ТЕХНИЧЕСКОЕ ОБСЛУЖИВАНИЕ

Инструкции по хранению и уходу приводятся на схеме Е.

Не допускайте контакта изделия с агрессивными химическими веществами (например, аккумуляторной кислотой или растворителями) и избегайте воздействия экстремальных температур, так как это может отрицательно сказаться на механических свойствах материалов. Убедитесь в безопасности условий хранения и транспортировки и обеспечьте защиту изделия от повреждений. При необходимости (например, в случае контакта с грязью или соленой водой) вымойте устройство в воде комнатной температуры и ополосните чистой водой (не выше 30°). Не допускайте контакта изделия с химическими веществами. Высушите при комнатной температуре. Дезинфицировать материал следует только с помощью веществ, не оказывающих воздействия на используемый синтетический материал.

Ф. ИДЕНТИФИКАЦИОННЫЕ ЭТИКЕТКИ

: марка производителя

ROPEMAN 1/ROPEMAN 2: название продукта

Ø 10—13 мм (ROPEMAN 1): диаметр веревки, диапазон применения

Ø 8—13 мм (ROPEMAN 2): диаметр веревки, диапазон применения

: расположение устройства при использовании

EN 567:2013: стандарт, которому соответствует изделие

UIAA: подтверждение соответствия устройства требованиям стандарта Международного союза альпинистских ассоциаций (UIAA).

CE: подтверждает соблюдение Регламента (ЕС) 2016/425

2008: нотифицированный орган, проводящий испытания образцов на соответствие директивам ЕС (модуль B) / нотифицированный орган, контролирующий процесс производства (модуль C2):

Dolomiticert Scarl (2008)

Z.I. Villanova 7/a

32013 Longarone (Belluno) Italy (Италия)

UK CA: подтверждает соответствие обновленному Регламенту 2016/425 для средств индивидуальной защиты, внесенному в законодательство Великобритании

8503: уполномоченный орган, проводящий испытания образцов на соответствие нормам Великобритании (модуль B) / уполномоченный орган, контролирующий процесс производства (модуль C2):

CertDolomiti LTD

17 Grosvenor Street, Mayfair,

London – W1K 4QG

United Kingdom (Великобритания)

xxA mmyu: информация о прослеживаемости

xx: индекс (для данного рисунка)

A: производственная партия

(A = первая партия в производственном месяце)

mm: месяц производства (01 = январь)

yy: год производства (13 = 2013)

Made in xxxxx: страна-производитель

НАЖИМ: указывает направление тяги для зажима веревки на цилиндре.

TROPHYLINE: бренд клиента Wild Country

: символ, указывающий на необходимость ознакомления с инструкциями.

WILD COUNTRY - Oberalp S.P.A., - Via Waltraud Gebert Deeg Strasse 4, I-39100 Bozen - Italy (Италия): марка, название и адрес производителя

Импортер:

Oberalp UK LTD

Unit F1 – Intec - Parc Menai,

Bangor - Wales LL57 4FG

United Kingdom (Великобритания)

Г. ГАРАНТИЯ

Компания Wild Country - Oberalp S.P.A. гарантирует отсутствие дефектов производства и материалов в новых изделиях. Гарантия не предоставляется, если компания Wild Country - Oberalp S.P.A. в результате проверки определит, что продукт был изношен, использовался не по назначению или подвергался небрежному обращению. Эта гарантия является дополнением к вашим действующим законным правам. Компания Wild Country - Oberalp S.P.A. оставляет за собой право без предупреждения изменять дизайн и технические данные изделий, описанных в этой инструкции. В документе указаны номинальные величины веса, габаритов и размеров.

(JP)

A 基本事項

本製品をご使用になる前に、この取扱説明書をよくお読みになり、内容に従ってください。取扱説明書に従わない場合、本製品が提供する安全性が損なわれる恐れがあります。

次についてご注意ください：登山や登攀は予期せぬリスクを伴う危険なスポーツです。どのような行為や決定もすべてお客様自身の責任において行われます。これらのスポーツに伴うリスクについては、実際に活動を始める前に理解しておくようにしてください。WILD COUNTRYは、登山や登攀を始める前に適切な指導（山岳ガイドやクライミングスクールなどによるもの）を受けることを推奨します。救助作業が安全かつ適切に行われる方法についてよく理解しておくことが重要です。本製品の不適切または誤った使用については、製造者は一切責任を負いません。ご使用になる保護具およびすべての付属品が認定済み製品であることをご確認ください。

本製品は、個人用保護具（PPE）に関する規則（EU）2016/425および英国国内法に移行された規則2016/425に準拠して製造されています。

EU/UK 適合宣言は下記のサイトからご覧いただけます。www.wildcountry.com.

本製品は個人用保護具規則（PPE）IIIに適合しています。

B ご使用上の注意

本製品は構成された目的のみに使用し、絶対に限界を超えた負荷をかけないでください。

 命の危険

 怪我の危険

 正しい使用

正しい使用方法は、図Bに示されています。

警告：誤った使用例すべてが表示されているわけではありません。

登攀および登山用の通常の気候条件での使用を目的とするアセンディンググローブ用ロープクランプ。

本製品はクライミングおよび登山中の墜落の危険を防止します。

Ropeman 1/2 は欧州規格 EN 567:2013 に準拠しています。

互換性

ロックンガカラビナ EN 12275

Ropeman 1: Ø10-13 mm 登山用ダイナミックロープ EN 892

Ropeman 2: Ø8-13 mm 登山用ダイナミックロープ EN 892

B1.各パーツ名称

(A) 固定式サイドプレート

(B) 可動式サイドプレート

(D) カムクランプ

(E) カラビナ用ホール

(F) ワイヤ

B2 ロープクランプの取り付け

1.可動式サイドプレート（B）を回転させて開きます。正しく配置すると、カムクランプ（D）が可動式サイドプレートと共に回転します。

2.ロープをシリンダーとカムクランプ（D）の間に挿入します。

3.可動式サイドプレート（B）を閉じ、シリンダーに固定します。

4.カラビナをカラビナ用ホール（E）へ入れ込みます。

5.使用前に、ロープが目的の方向へスライドし、また反対方向へはロックされることを確認してください。

C 安全上の注意

ご使用前に製品の各部分を慎重に確認してください（図C）

警告

一本製品は、氷結したロープや泥が付着したロープでは機能しない場合があります。

本装置は、ワイヤーケーブルへの使用には適していません。

ロープ2本での使用はおやめください。

付属のご使用上の注意は、常時製品と一緒に保管してください。本製品は、適切な訓練を受けた方および/または経験が豊富な方によってのみ使用されるか、または使用者がそのような資格を有する人の直接の監督の下にある場合にのみ使用することができます。

すべてのコンポーネントに互換性があることを確認してください。例えば、ダイナミックロープにはEN 892、ローストレッチコードにはEN 1891、アクセサリコードにはEN 564、ハーネスにはEN 12277、オーバルおよびHMSカラビナにはEN12275といった関連の規格に準拠する登山装備のみを使用することを推奨します。

警告

製品の安全性に少しでも疑問があれば、すぐに交換してください。

墜落によって損傷を被った製品をもう一度使用することは絶対にお止めください。

本製品へのいかなる改造も安全性を著しく低下させる可能性があります。

荷重の方向は、カラビナのスパインと一直線になるようにしてください。両サイドプレートに均等に荷重されるようにしてください。

カラビナ用ホールに、スリング、コード、ロープを差し込まないでください。

D 製品の寿命

製品の寿命は、使用方法や頻度、紫外線への露出、湿度、氷、天候による影響、保管状態、汚れ（砂、塩など）といった条件によって異なります。極度端な使用条件の下では、例えば製品が使用前に損傷を受けた場合は（例：輸送中）、製品の寿命は一度の使用あるいは一度も使用できないということもありません。

金属部品を実際に使用できる期間は前述の要因によって異なるため、耐用期間の制限を設けていません。WILD COUNTRYでは、最大10年で製品を交換することを推奨しています。

E 手入れ、保管、輸送、メンテナンス

正しい保管方法とお手入れは図Eを参照してください。

本製品が腐食性化学物質（バッテリー液、溶剤など）に触れないよう、または極度の温度にさらされないようにしてください。製品素材の性能にマイナスの影響を及ぼす可能性があります。保管および輸送中にも製品を安全に保ち、損傷から守保護するようにしてください。必要があれば（汚れや塩水と接触した場合など）、製品をぬるま湯で洗い、清潔な水（最高30度）で洗い流してください。絶対に製品を化学薬品等と接触させないでください。室温で自然乾燥させてください。素材の消毒は使用の合成材料に影響を与えない物質で行ってください。

F 識別ラベル

 WILD COUNTRY: 製造者マーク

ROPEMAN 1/ROPEMAN 2: 製品名

Ø 10 - 13 mm (ROPEMAN 1): 直径、対応範囲

Ø 8 - 13 mm (ROPEMAN 2): 直径、対応範囲



山: 使用に関する製品の方向づけ

EN 567:2013: 本製品が準拠する規格です。

UIAA: これは製品がUIAA規格に準拠して製造されたことを証明するものです。

(C): 規制の内容(EU) 2016/425に準拠していることを確認するものです。

2008: EU型式検査（モジュール B）を実施する公認機関 / 製造（モジュール C2）を管理する公認機関:

Dolomiticert Scarl (N.B. 2008)

Z.I. Villanova 7/a

32013 Longarone (Belluno) Italy

UK

CA: 英国法で施行された規則（EU）2016/425の順守を確認するものです

8503: 英国型試験実施の承認機関（モジュールB） / 製造（モジュール C2）を管理する承認機関:

CertDolomiti LTD

17 Grosvenor Street, Mayfair,

London - W1K 4QG

United Kingdom

xxA mmyy: 生産履歴管理（トレーサビリティ）情報

xx: インデックス（最新設計図に関する参照）

A: 製造パッチ（A = 製造月の最初のパッチ）

mm: 製造月（01 = 1月）

yy: 製造年（13 = 2013年）

Made in xxxxx: 原産国

PUSH: ロープをシリンダーに固定する際の推力方向を示します。

TROPHYLINE: Wild Countryのクライアントのブランド



取扱説明書の参照指示を示すマーク。

WILD COUNTRY - Oberalp S.P.A., - Via Waltraud Gebert Deeg Strasse 4, I-39100 Bozen

- Italy: 製造者のブランド、名前、住所

輸入業者:

Oberalp UK LTD

Unit F1 - Intec - Parc Menai,

Bangor - Wales LL57 4FG

United Kingdom

G 保証

Wild Country - Oberalp S.P.A.は、当社検査で製品が摩耗、誤用、乱用されたものと確認された場合を除き、製造上あるいは材料における欠陥に対し、すべての製品を新品から保証します。本保証は、お客様の法的権利に追加されるもので、かかる法的権利に影響を与えるものではありません。Wild Country - Oberalp S.P.A.は、本説明書に記載された製品のデザインや仕様を予告なしに変更する権利を留保します。引用されたすべての重量、寸法、サイズの仕様は公称値となります。

(SE)

A ALLMÄNT

Läs igenom instruktionerna noggrant innan du använder produkten och följ alla anvisningar. Om anvisningarna inte följs kan produkten ge sämre skydd.

Observera att bergsbestigning och klättring är högrisksporter som kan leda till oförsägbara faror. Du är själv ansvarig för dina beslut och handlingar. Informera dig om riskerna med dessa sporter innan du utövar dem. WILD COUNTRY rekommenderar att du genomgår lämplig utbildning hos t.ex. en bergsguide eller på en klätterskola innan du genomför klättrerelaterade aktiviteter. Det är viktigt att du lär dig räddningstekniker och hur de används på ett korrekt och säkert sätt. Tillverkaren ansvarar inte för felaktig eller olämplig användning av produkten. Kontrollera att alla delar av din säkerhetsutrustning är certifierade.

Denna produkt har tillverkats i enlighet med förordning (EU) 2016/425 om personlig skyddsutrustning (PPE) såsom den har införlivats i brittisk lag.

EU/UKCA-försäkringen om överensstämmelse finns på www.wildcountry.com.

Produkten uppfyller kraven för personlig skyddsutrustning (PPE) av kategori III.

B ANVÄNDNINGSSINSTRUKTIONER

Använd endast produkten för avsett ändamål och belasta den inte över angiven gräns.

: Livsfara

: Risk för kroppsskada

: Korrekt användning

Korrekt användning visas i bild B.

WARNING: Alla möjliga felaktiga användningar visas inte här.

Repklämma för jumarening/hissning, klättring och bergsbestigning under normala omgivningsförhållanden.

Produkten förhindrar fall vid klättring och bergsbestigning.

Ropeman 1/2 uppfyller kraven i den europeiska standarden EN 567:2013.

Kompatibilitet

Låskarbinner EN 12275

Ropeman 1: 10-13 mm dynamiska klätterrep (EN 892)

Ropeman 2: 8-13 mm dynamiska klätterrep (EN 892)

B1. NOMENKLATUR

(A) Fast sida

(B) Rörlig sida

(D) Låskam

(E) Öppning för låskarbin

(F) Vajer

B2 ANVÄNDNING AV REPKLÄMMA

1. Öppna den rörliga sidan (B) genom att vrida den. Om den är i rätt läge roterar låskammen (D) med den rörliga sidan.

2. Lägg repet.

3. Stäng den rörliga sidan (B).

4. Fäst en låskarbin i öppningen (E).

5. Före användning, kontrollera att repet glider i önskad riktning och låses fast i motsatt riktning.

C SÄKERHETSANVISNINGAR

Kontrollera alla komponenter noggrant före användning. Bild C.

WARNING

Produkten kan sluta fungera om repen är isiga eller leriga.

Den här produkten lämpar sig inte för användning på stålvarjor.

Använd inte repklämmen med två rep.

Bruksanvisningen som medföljer produkten ska alltid förvaras tillsammans med produkten. Den här produkten får endast användas av personer med lämplig utbildning och/eller kunskap eller när användning sker under direkt tillsyn av en sådan kvalificerad person.

Se till att endast kompatibla och certifierade komponenter används. Vi rekommenderar att du endast använder klättroutrustning som uppfyller kraven i tillämpliga standarder EN 892 för dynamiska rep, EN 1891 för statiska kärmmantelrep, EN 564 för repsnöre, EN 12277 för selar och EN 12275 för ovala karbinner och HMS-karbinner.

WARNING

Vid minsta tvivel om produktens säkerhet ska den omedelbart bytas ut.

En produkt som har utsatts för belastning genom fall får inte användas igen.

Modificeringar av produkten kan minska säkerheten avsevärt.

Lastriktningen måste följa karbinens rygg. Kontrollera att repklämmans två sidor är jämnt belastade.

Fäst inte slingor, repsnöre eller rep i öppningen för karbinhake.

D LIVSLÅNGD

Produktens livslängd beror på ett antal faktorer, bland annat hur och hur ofta den används, exponering för UV-ljus, fukt, is, väderpåverkan, förvaringsförhållanden och smuts (sand, salt etc.). Under extrema förhållanden kan livslängden minska till endast ett användningstillfälle eller mindre, om utrustningen har skadats (till exempel under transport) innan den används.

Den potentiella livslängden för metallprodukter är obegränsad, men eftersom den faktiska livslängden beror på ovan nämnda faktorer rekommenderar WILD COUNTRY att produkten byts ut efter högst 10 år.

E RENGÖRING, FÖRVARING, TRANSPORT OCH UNDERHÅLL

Se bild E för riktlinjer avseende förvaring och skötsel.

Denna produkt får inte komma i kontakt med aggressiva kemikalier (t.ex. batterisyra och lösningsmedel) eller exponeras för extrema temperaturer eftersom sådana händelser kan ha negativ inverkan på materialets mekaniska egenskaper. Se till att produkten förvaras och transporteras på ett säkert sätt och skyddas mot skador. Vid behov (t.ex. efter kontakt med smuts eller saltvatten) bör produkten rengöras i ljummet vatten och sedan sköljas i rent vatten (max 30 °C). Se till att produkten inte kommer i kontakt med kemikalier. Låt torka i rumstemperatur. Desinficera bara materialet med produkter som inte påverkar det syntetiska materialet.

F IDENTIKATIONS-MÄRKEN

: Tillverkarens varumärke

ROPEMAN 1/ROPEMAN 2: Produktnamn

Ø 10–13 mm (ROPEMAN 1): Repdiameter, användningsområde

Ø 8–13 mm (ROPEMAN 2): Repdiameter, användningsområde



: Produktens användningsriktning

EN 567:2013: Standarden vars krav produkten uppfyller

UIAA: Bekräftar att produkten har tillverkats enligt UIAA-standard.

CE: Bekräftar överensstämmelse med förordning (EU) 2016/425

2008: Anmält organ som utfärdar EU-typintyget (modul B)/ Anmält organ som kontrollerar tillverkningen (modul C2):

Dolomitic Scarl (N.B. 2008)

Z.I. Villanova 7/a

32013 Longarone (Belluno) Italy

UK

CA: bekräftar att produkten överensstämmer med förordning (EU) 2016/425 såsom den har införlivats i brittisk lag

8503: Godkänt organ som utför den brittiska typundersökningen (modul B)/godkänt organ som kontrollerar tillverkningen (Modul C2):

CertDolomiti LTD

17 Grosvenor Street, Mayfair,

London – W1K 4QG

United Kingdom

xxA mmyy: Information om spårbarhet

xx: Index (hänvisning till aktuell ritning)

A: Produktionsbatch

(A = första batch under produktionsmånaden)

mm: Tillverkningsmånad (01 = januari)

yy: Tillverkningsår (13 = 2013)

Made in xxxxx: Ursprungsland

PUSH: anger i vilken riktningen repet låses fast mot cylindern.

TROPHYLINE: Varumärke för en specifik Wild Country-kund



Piktogram som indikerar att bruksanvisningen måste läsas

WILD COUNTRY - Oberalp S.P.A., - Via Waltraud Gebert Deeg Strasse 4, I-39100 Bozen

- Italy: Tillverkarens varumärke, namn och adress

Importör:

Oberalp UK LTD

Unit F1 – Intec - Parc Menai,

Bangor - Wales LL57 4FG

United Kingdom

G GARANTI

Wild Country – Oberalp S.P.A. garanterar att alla deras produkter i nyskick är fria från tillverknings- och materialfel, om inte produkten enligt vår undersökning har slitits ut eller använts på fel sätt. Denna garanti gäller utöver dina lagstadgade rättigheter, som förblir oförändrade. Wild Country – Oberalp S.P.A. förbehåller sig rätten att utan föregående meddelande ändra konstruktionen och specifikationerna för de produkter som beskrivs i dessa instruktioner. Alla angivna vikter, mått och storlekar är nominella.

(DA)

A GENERELT

Læs venligst disse instruktioner omhyggeligt, før du bruger dette produkt, og følg alle de angivne oplysningerne. En manglende overholdelse af disse instruktioner kan medføre en reduktion af den beskyttelse, som dette produkt yder.

Bemærk venligst: Bjergbestigning og klatring er farlige sportsgrene, som er omfattet af uforudsigelige risici. Du er personligt ansvarlig for enhver handling og beslutning, du tager. Du bør gøre dig bekendt med de relaterede risici, før du udfører disse aktiviteter. WILD COUNTRY anbefaler, at du gennemgår en passende træning fra fagfolk (såsom bjergguider eller klatreskoler) for enhver bjergrelateret aktivitet. Det er vigtigt, at blive fortrolig med redningsaktioner, og hvordan de udføres sikkert og korrekt. Fabrikanten frasiger sig ethvert ansvar i tilfælde af en ikke tilsigtet eller forkert brug. Sørg for, at alle komponenter i dit beskyttelsesudstyr er certificeret.

Dette produkt er fremstillet i overensstemmelse med PPE-forordning (EU) 2016/425 og med forordning 2016/425 omhandlende personligt beskyttelsesudstyr, som indført i britisk lovgivning og ændret.

Du kan se EU's og UKCA's overensstemmelseserklæring på www.wildcountry.com.

Produktet opfylder kategori III for personligt beskyttelsesudstyr (PPE).

B BRUGSVEJLEDNING

Brug udelukkende produktet til det formål, som det er konstrueret til, og belast det ikke udover de angivne grænser.

 Livsfare

 Risiko for kvæstelser

 Korrekt anvendelse

Den korrekte anvendelse er vist i diagram B.

ADVARSEL: Vi har ikke vist alle mulige fejlagtige anvendelser.

Rebklæmme til opstigningsreb, til klatring og bjergbestigning til brug under normale klimatiske forhold.

Dette produkt forebygger risiko for fald under klatring og bjergbestigning.

Ropeman 1/2 opfylder kravene i EU-standard EN 567:2013.

Kompatibilitet

Låse-karabinhager EN 12275

Ropeman 1: Dynamiske reb til bjergbestigning EN 892, Ø 10-13 mm

Ropeman 2: Dynamiske reb til bjergbestigning EN 892, Ø 8-13 mm

B1. NOMENKLATUR

(A) Fast sideplade

(B) Mobil sideplade

(D) Fastspændingsknast

(E) Låsekarabinhul

(F) Wire

B2 MONTERING AF REBKLEMME

1. Åbn den mobile sideplade (B) ved at dreje den. Når den er korrekt placeret, roterer spændeknasten (D) med den mobile sideplade.

2. Indfør rebet;

3. Luk den mobile sideplade (B);

4. Sæt låsekarabinen ind i låsekarabinens hul (E);

5. Før brug skal du kontrollere, at rebet glider i den ønskede retning og låser i den modsatte retning.

C SIKKERHEDSANVISNINGER

Før brug skal du omhyggeligt kontrollere hver enkelt del af produktet. Diagram C

ADVARSEL

Dette produkt fungerer muligvis ikke på isede eller mudrede reb.

Denne enhed er ikke egnet til brug på ledningskabler.

Må ikke bruges med to reb.

Brugsvejledningen, der følger med produktet, skal altid opbevares sammen med produktet. Dette produkt må kun bruges af kvalificerede, uddannede og/eller kompetente personer, eller når brugeren er under direkte opsyn af en sådan kvalificeret person.

Sørg for, at der bruges kompatible og certificerede dele. Vi anbefaler udelukkende brug af bjergbestigningsudstyr, der overholder de relevante normer EN 892 for dynamiske reb, EN 1891 for lavstrækreb, EN 564 for tilbehørssnor, EN 12277 for seler, EN 12275 for ovale og HMS karabinhager.

ADVARSEL

Hvis der er den mindste tvivl om produktets sikkerhed, skal det udskiftes omgående.

Et produkt, der har været udsat for en faldpåvirkningskraft, må ikke bruges igen.

Enhver ændring af dette produkt kan reducere dets sikkerhed betydeligt.

Belastningsretningen skal være på linje med karabinens rygrad. Sørg for, at begge sideplader belastes ensartet.

Indsæt ikke slynger, snore eller reb i låsekarabinhullet

D LEVETID

Produktets levetid afhænger af en række faktorer, såsom måden, det bruges på og hyppigheden af denne brug, UV-eksponering, fugt, is, vejrpåvirkninger, opbevaringsforhold og snavs (sand, salt, osv.). Under ekstreme forhold kan levetiden reduceres til en enkelt brug eller endnu mindre, hvis udstyret har lidt skade (f.eks. under transport), for det nogensinde har været brugt.

Den potentielle levetid af metalprodukter er ubegrænset, da den effektive levetid afhænger af de tidligere nævnte faktorer. WILD COUNTRY anbefaler at udskifte disse produkter efter maksimalt ti år.

E RENGØRING, OPBEVARING, TRANSPORT OG VEDLIGEHOLDELSE

Anvisninger om korrekt opbevaring og pleje fremgår af Diagram E.

Sørg for, at dette produkt ikke kommer i kontakt med aggressive kemikalier (f.eks. batterisyre, opløsningsmidler etc.), og at det ikke udsættes for ekstreme temperaturer, eftersom begge dele kan påvirke materialernes mekaniske egenskaber negativt. Sørg for, at produktet ved opbevaring og under transport er sikkert nedpakket og beskyttet mod beskadigelser. Vask om nødvendigt (ved kontakt med smuds, saltvand eller lignende) produktet i lunkent vand, og skyl derefter med rent vand (maks. 30°). Sørg for, at produktet ikke kommer i berøring med kemikalier. Produktet skal tørre ved stuetemperatur, når det har været vådt. Desinficer kun materialet med stoffer, som ikke påvirker de anvendte syntetiske materialer.

F IDENTIFIKATIONSMÆRKER

 Fabrikantens mærke

ROPEMAN 1/ROPEMAN 2: Produktnavn

Ø 10 - 13 mm (ROPEMAN 1): Rebdiameter, anvendelsesområde

Ø 8 - 13 mm (ROPEMAN 2): Rebdiameter, anvendelsesområde



EN 567: Vejledning om brug af produktet

EN 567:2013: Standarden, som produktet overholder

UIAA: Dette bekræfter, at produktet er blevet fremstillet i overensstemmelse med kravene i UIAA standarden.

CE: Bekræfter overensstemmelse med forordning (EU) 2016/425

2008: Bemyndiget organ der foretager den EU-specifikke undersøgelse (modul B)/

Bemyndiget organ til kontrol af fremstillingen (modul C2):

Dolomiticert Scarl (N.B. 2008)

Z.I. Villanova 7/a

32013 Longarone (Belluno) Italien

UK

CA: bekræfter overholdelse af forordning 2016/425 om personligt beskyttelsesudstyr, som

indført i britisk lovgivning og ændret

8503: Godkendt organ, der udfører den britiske typeundersøgelse (Modul B)/ Godkendt

organ, der kontrollerer produktionen (Modul C2):

CertDolomiti LTD

17 Grosvenor Street, Mayfair,

London – W1K 4QG

Storbritannien

xxA mmyy: Oplysninger om sporbarhed

xx: Indeks (Reference til nuværende tegning)

A: Produktionsparti (A = første parti af fremstillingsmåned)

mm: fremstillingsmåned (01 = januar)

yy: Fremstillingsår (13 = 2013)

Made in xxxxx: Oprindelsesland

PUSH: angiver trykretningen for fastspænding af rebet på cylinderen.

TROPHYLINE: Mærke tilhørende en bestemt Wild Country kunde



Piktogram, der indikerer, at anvisningerne skal læses.

WILD COUNTRY - Oberalp S.P.A. - Via Waltraud Gebert Deeg Strasse 4, I-39100 Bozen

- Italien: Mærke, navn og adresse på fabrikanten

Importer:

Oberalp UK LTD

Enhed F1 - Intec - Parc Menai,

Bangor - Wales LL57 4FG

Storbritannien

G GARANTI

Wild Country - Oberalp S.P.A. garanterer for alle sine produkter fra nye mod fejl i udførelsen eller materialer, medmindre produktet er blevet slidt, anvendt forkert eller misbrugt som vedtaget i vores undersøgelse. Denne garanti er et supplement til dine lovbestemte rettigheder, som forbliver upåvirket. Wild Country - Oberalp S.P.A. forbeholder sig retten til uden varsel at ændre design og specifikationer for produkter, der er beskrevet i denne vejledning. Alle vægte, dimensioner og størrelsesspecifikationer, hvor de er angivet, er nominelle.

(FI)

A YLEISTÄ

Lue nämä ohjeet huolellisesti ennen tuotteen käyttöä ja noudata niitä. Näiden ohjeiden laiminlyönti voi heikentää tuotteen toimivuutta.

Huomioitava: vuorikiipeily ja kiipeily ovat vaarallisia urheilulajeja, joissa kaikkia riskejä ei voida ennakoita. Olet henkilökohtaisesti vastuussa kaikista tekemistäsi toimista ja päätöksistäsi. Sinun tulisi tutustua kaikkiin riskeihin ennen aloittamista. WILD COUNTRY suosittelee, että ennen kiipeilyn aloittamista haet koulutusta ammattilaisilta kuten esimerkiksi vuoristo-oppailta tai kiipeilykoulujen kursseilta. On tärkeää tutustua turvallisesti ja oikein tehtyihin pelastustoihin. Tuotteen valmistaja ei vastaa mahdollisesta tuotteen virheellisestä tai vääristä käytöstä. Varmista, että kaikki suojarusteidesi osat ovat sertifioituja.

Tämä tuote on valmistettu henkilökohtaisia suojarusteita (PPE) koskevan asetuksen (EU) 2016/425 ja Yhdistyneen kuningaskunnan kansalliseen lainsäädäntöön siirretyn asetuksen 2016/425 mukaisesti.

EU/UK vaatimustenmukaisuusvakuutus on nähtävillä www.wildcountry.com.

Tuote täyttää henkilökohtaisten suojarusteiden (PPE) luokan III vaatimukset.

B KÄYTTÖOHJEET

Käytä tuotetta vain siihen tarkoitukseen johon se on valmistettu äläkä koskaan ylikuormita sitä.

 Hengenvaara

 Loukkaantumisvaara

 Oikea käyttö

Tuotteen oikea käyttö on esitetty kaaviossa B.

VAROITUS: Ei kaikkia mahdollisia käyttövirheitä.

Nousuköyden kiinnike kiipeilyyn ja vuorikiipeilyyn normaaleissa ilmasto-olosuhteissa.

Tämä tuote soojaa putoamisriskiltä kiipeilyyn ja vuorikiipeilyyn aikana.

Ropeman 1/2 täyttää standardin EN 567:2013.

Yhteensopivuus

Lukittavat karabiinit EN 12275

Ropeman 1: Dynaamiset vuorikiipeilyköydet 10–13 mm (EN 892)

Ropeman 2: Dynaamiset vuorikiipeilyköydet 8–13 mm (EN 892)

B1. NIMIKKEISTÖ

(A) Kiinteä sivulevy

(B) Liikkuva sivulevy

(D) Kiinnitinnokka

(E) Lukituskarabiinin reikä

(F) Vajjeri

B2 NARUPURISTIMEN ASENTAMINEN

1. Ava a liikkuva sivulevy (B) pyörittämällä sitä. Oikeassa asennossa kiinnitinnokka (D) pyörii liikkuvan sivulevyn mukana.

2. Laita köysi.

3. Sulje liikkuva sivulevy (B).

4. Laita lukituskarabiini lukituskarabiinin reikään (E).

5. Varmista ennen käyttöä, että köysi liikkuu haluttuun suuntaan ja lukittuu toiseen suuntaan.

C TURVAOHJEET

Tarkista jokainen osa huolellisesti ennen käyttöä. Kaavio C.

VAROITUS

Tämä tuote ei välttämättä toimi jäisen tai mutaisen köyden kanssa.

Laite ei sovellu käytettäväksi vajereiden kanssa.

Älä käytä kahden köyden kanssa.

Tuotteen mukana toimitettuja käyttöohjeita on aina säilytettävä tuotteen mukana. Tätä tuotetta saavat käyttää vain asianmukaisesti koulutetut ja/tai pätevät henkilöt, tai kun käyttäjä on tällaisen pätevän henkilön välittömässä valvonnassa.

Varmista että tuotteen kanssa käytetään vain yhteensopivia ja sertifioituja osia. Suosittelemme vain sellaisen vuorikiipeilyvarusteiden käyttöä, jotka ovat asiaankuuluvien standardien, kuten esim. EN 892 Dynaamiset köydet, EN 1891 Nauhalenkit, EN 564 Tarvikenaarut, EN 12277 Valjaat ja EN 12275 Soikeat ja HMS-Karabiinit, mukaisia.

VAROITUS

Jos tuotteen turvallisuudesta on pienikin epäily, se tulee vaihtaa välittömästi.

Tuotetta, johon on kohdistunut iskuvoimaa, ei tule käyttää uudelleen.

Tähän tuotteeseen tehdyt muutokset voivat vähentää turvallisuutta merkittävästi.

Kuormituksen suunnan on oltava karabiinin pystysuunnan mukainen. Varmista, että molempiin sivulevyihin kohdistuu yhtä kova paine.

Älä laita lukituskarabiinin reikään nauhalenkkejä, naruja tai köysiyä

D TUOTTEEN KÄYTTÖIKÄ

Tuotteen käyttöikä riippuu useista tekijöistä kuten käyttötavasta ja -tiheydestä, UV-altistumisesta, kosteudesta, jäästä, sään vaikutuksista, varastointiolosuhteista ja liasta (hiekkä, suola jne.). Äärimmäisissä olosuhteissa käyttöikä voi lyhentyä yhteen käyttökertaan tai jopa lyhyemmäksi jos tuote on vahingoittunut (esimerkiksi kuljetuksen aikana) ennen käyttöä.

Metallisten tuotteiden potentiaalinen käyttöikä on rajallinen, koska niiden tehokas käyttöikä riippuu aikaisemmin mainituista tekijöistä. WILD COUNTRY suosittelee tuotteiden uusimista viimeistään kymmenen vuoden jälkeen.

E PUHDISTUS, VARASTOINTI, KULJETUS JA HUOLTO

Katso ohjeet tuotteen oikeasta säilytyksestä ja huollosta kaaviosta E.

Älä anna tuotteen joutua kosketuksiin aggressiivisten kemikaalien (esim. akkuhappo, liuottimet) kanssa tai altista sitä äärimmäisille lämpötiloille, koska ne voivat vaikuttaa heikentävästi materiaalien mekaanisiin ominaisuuksiin. Varmista, että tuotetta varastoidaan ja kuljetetaan turvallisesti ja että se on suojattu vaurioitumiselta. Pese tuote tarvittaessa (esim. liasta tai suolavedestä) haalealla vedellä ja huuhtelee puhtaalla vedellä (enintään 30°). Varmista että tuote ei ole kosketuksissa kemikaalien kanssa. Anna kuivua huoneenlämmössä. Desinfioi materiaali aineella, joka ei vaikuta tuotteen synteettiseen materiaaliin.

F TUNNISTEET

 Valmistaja

ROPEMAN 1/ROPEMAN 2: Tuotteen nimi

Ø 10–13 mm (ROPEMAN 1): Köyden halkaisija, käyttöalue

Ø 8–13 mm (ROPEMAN 2): Köyden halkaisija, käyttöalue



: Tuotteen käyttöasento

EN 567:2013: Tuotetta vastaava standardi

UIAA: Tämä vahvistaa että tuote on valmistettu UIAA-vaatimusten mukaisesti

CE: Vahvistaa asetuksen (EU) 2016/425 noudattamisen

2008: EU-tyypitarkastuksen suorittanut ilmoitettu laitos (moduuli B) / Valmistusta valvova

ilmoitettu laitos (moduuli C2):

Dolomiticert Scarl (N.B. 2008)

Z.I. Villanova 7/a

32013 Longarone (Belluno) Italy

UK

CA: vahvistaa Yhdistyneen kuningaskunnan lainsäädännössä annetun asetuksen (EU)

2016/425 yhdenmukaisuuden

8503: Hyväksytty laitos, joka suorittaa Yhdistyneen kuningaskunnan tyyppitarkastuksen

(B-moduuli) / Valmistusta valvova ilmoitettu laitos (Moduuli C2):

CertDolomiti LTD

17 Grosvenor Street, Mayfair,

London – W1K 4QG

United Kingdom

xxA mmmy: Tietoja jäljitettävyydestä

xx: Luettelot (viite nykyiseen piirustukseen)

A: Tuotantoerä

(A = tuotantokuukauden ensimmäinen erä)

mm: Valmistuskuukausi (01 = tammikuu)

yy: Valmistusvuosi (13 = 2013)

Made in xxxxx: Alkuperäismaa

TYÖNNÄ: osoittaa työntövoiman suunnan, kun köyttä kiilataan sylinterin ympärillä.

TROPHYLINE: Wild Countryn asiakkaan brändi



: Symboli, joka osoittaa, että ohjeet on luettava.

WILD COUNTRY – Oberalp S.P.A., - Via Waltraud Gebert Deeg Strasse 4, I-39100

Bozen - Italy: Valmistajabrändi, nimi ja osoite

Maahantuoja:

Oberalp UK LTD

Unit F1 – Intec - Parc Menai,

Bangor - Wales LL57 4FG

United Kingdom

G TAKUU

Wild Country – Oberalp S.P.A. myöntää kaikille tuotteilleen materiaalin ja työn laadun puutteet kattavan takuun, ellei tarkistuksessamme ilmene, että tuote on kulunut, sitä on käytetty väärin tai tarkoituksen vastaisesti. Tämän takuun lisäksi lakisääteiset oikeutesi pysyvät voimassa muuttumattomina. Wild Country – Oberalp S.P.A. pidättää oikeuden muutoksiin ilman ilmoitusta koskien tässä ohjeessa kuvattuja tuotteiden malleja ja teknisiä tietoja. Kaikki käytetyt painot, mitat ja koot ovat nimellisiä.

(NO)

A GENERELT

Les beskrivelsen nøye før du bruker produktet, og følg alle anvisningene. Hvis anvisningene ikke overholdes, kan det redusere beskyttelseeffekten av dette produktet.

Merk! Fjellklatring og sportsklatring er risikosporter som kan være forbundet med uforutsigbare farer. Du er ansvarlig for alle handlinger og beslutninger. Gjør det kjent med risikoen som er involvert før du utøver disse sportsgrenene. WILD COUNTRY anbefaler at du får egnet opplæring (f.eks. av fjellførere, på klatrekurs) før fjellklatring og sportsklatring. Det er viktig å vite hvordan en potensiell redningsaksjon kan utføres riktig og trygt. Produsenten frasier seg ethvert ansvar for feil bruk. Vær også oppmerksom på sertifiseringen av alt annet sikkerhetsutstyr.

Dette produktet ble produsert i samsvar med PVU-forordningen (EU) 2016/425 for personlig verneutstyr og med PVU-forordningen 2016/425 gjennomført i britisk lov for personlig verneutstyr.

Du kan se EU/UK-samsvarserklæringen på www.wildcountry.com.

Produktet tilsvarer klasse III for personlig verneutstyr (PVU).

B BRUK

Produktet må bare brukes til det formålet det er beregnet på, og må ikke belastes utover det som er angitt.

 Risiko for død

 Risiko for personskade

 Riktig bruk

Riktig bruk er beskrevet i figur B.

ADVARSEL: Ikke all mulig feilaktig bruk er vist.

Tauklemme til oppstigning på tau, til sportsklatring og fjellklatring, til bruk under normale klimatiske forhold.

Produktet forhindrer risikoen for å falle ved sportsklatring og fjellklatring.

Ropeman 1/2 oppfyller standarden EN 567:2013.

Kompatibilitet

Klatrekarabinere EN 12275

Ropeman 1: Dynamisk tau til fjellklatring EN 892, Ø 10-13 mm (EN 892)

Ropeman 2: Dynamisk tau til fjellklatring EN 892, Ø 8-13 mm (EN 892)

B1. NOMENKLATUR

(A) Fast sideplate

(B) Mobil sideplate

(D) Klemkam

(E) Låsekarabinerhull

(F) Vaier

B2 MONTERING AV TAUKLEMMER

1. Åpne den mobile sideplaten (B) ved å rotere den. Når den er riktig plassert, roterer klemkammen (D) med den mobile sideplaten.

2. Sett inn tauet

3. Lukk den mobile sideplaten (B)

4. Sett inn låsekarabineren i låsekarabinerhullet (E)

5. Før bruk må du kontrollere at tauet glir i ønsket retning og låses i motsatt retning.

C SIKKERHETSINSTRUKSJONER

Før hver bruk av produktet må alle komponentene kontrolleres nøye. FIGUR C

ADVARSEL

Det er mulig at produktet ikke fungerer riktig om det brukes med skitne eller isete tau.

Enheten er ikke egnet til bruk på stålkabler.

Ikke bruk med to tau.

Den medfølgende bruksanvisningen bør oppbevares sammen med utstyret. Produktet må bare brukes av opplært og/eller på annen måte kompetent person, eller når brukeren er under direkte oppsyn av en kvalifisert person. Forsikre deg om at bare kompatible og sertifiserte komponenter brukes. Vi anbefaler bare bruk av klatreutstyr som oppfyller relevante standarder, f.eks. EN 892 for dynamiske tau, EN 1891 for tau med lav strekk, EN 564 for tilbehørtau, EN 12277 for seler, EN 12275 for oavle og HMS-karabinere.

ADVARSEL

Hvis det er den minste tvil om sikkerheten til produktet, må det skiftes ut umiddelbart.

Et produkt som er utsatt for fall, må ikke lenger brukes.

Enhver endring av produktet kan ha alvorlige konsekvenser for sikkerheten.

Lastretningen må være på linje med karabinerens ryggrad. Påse at begge sideplatene er belastet likt.

Ikke sett slynger, snorere eller tau inn i karabinerhullet

D LEVETID

Produktets levetid avhenger av mange faktorer, som type bruk og brukshyppighet, slitasje, UV-stråling, fuktighet, is, værforhold, oppbevaring og skitt (sand, salt osv.). I ekstreme tilfeller kan bruken reduseres til engangsbruk eller enda mindre hvis utstyret blir skadet for første gangs bruk (f.eks. under transport).

Den potensielle levetiden til metallprodukter er ubegrenset, siden den effektive levetiden avhenger av de tidligere nevnte faktorene. WILD COUNTRY anbefaler at du bytter ut disse produktene etter maksimalt ti år.

E RENGJØRING, OPPBEVARING, TRANSPORT OG VEDLIKEHOLD

Figur E gir informasjon om riktig oppbevaring og pleie.

Forsikre deg om at produktet ikke kommer i kontakt med aggressive kjemikalier (f.eks. batterisyre, løsemidler osv.) eller utsettes for ekstreme temperaturer. Dette kan påvirke materialets mekaniske egenskaper negativt. Forsikre deg om at produktet oppbevares og transporteres trygt og beskyttet mot skader. Vask om nødvendig produktet (om det er kommet i kontakt med skitt, saltvann osv.) i lunke vann og skyll det deretter godt med rent vann (maks. 30 °C). Forsikre deg om at produktet ikke kommer i kontakt med kjemikalier. Tørk det alltid ved romtemperatur hvis det har blitt vått. Desinfiser bare materialet med stoffer som ikke har noen innvirkning på de syntetiske materialene som brukes.

F MERKING

 WILD COUNTRY: Produsentens merke

ROPEMAN 1/ROPEMAN 2: Produktnavn

Ø 10 - 13 mm (ROPEMAN 1): Taudiameter, bruksområde

Ø 8 - 13 mm (ROPEMAN 2): Taudiameter, bruksområde



: Retningsanvisning for bruk av produktet

EN 567:2013: Standard som tilsvarer produktet

UIAA: Bekrefter at produktet oppfyller UIAA-kravene.

CE: Bekrefter overholdelse av forordning (EU) 2016/425

2008: Varslet organ som utfører EU-typeproven (modul B) / Varslet organ som kontrollerer produksjonen (modul C2):

Dolomitic Scarl (N.B. 2008)

Z.I. Villanova 7/a

32013 Longarone (Belluno) Italia



UK CA: bekrefter at produktet overholder forordning (EU) 2016/425 gjennomført i britisk lov

8503: Godkjent organ som utfører produktkontroll (modul B) for Storbritannia / Varslet organ som kontrollerer produksjonen (Modul C2):

CertDolomiti LTD

17 Grosvenor Street, Mayfair,

London – W1K 4QG

Storbritannia

xxA mmyy: Informasjon om sporbarhet

xx: Indeks (referanse til aktuell tegning)

A: Produksjonsbatch

(A = første batch i produksjonsmåned)

mm: Produksjonsmåned (01 = januar)

yy: Produksjonsår (13 = 2013)

Made in xxxxx: Produksjonsland

PUSH: indikerer skyveretningen for å klemme tauet på sylindren.

TROPHYLINE: Merkeavmerking for en bestemt Wild Country-kunde



 Symbol som indikerer at bruksanvisningen må leses

WILD COUNTRY – Oberalp S.P.A., – Via Waltraud Gebert Deeg Strasse 4, I-39100

Bozen – Italia: Produsentens merke, navn og adresse

Importer:

Oberalp UK LTD

Unit F1 – Intec – Parc Menai,

Bangor – Wales LL57 4FG

Storbritannia

G GARANTI

Wild Country – Oberalp S.P.A. garanterer alle sine produkter fra de er nye mot mangler i utførelse eller materialer, med mindre produktet er utslitt, brukt feil eller misbrukt som fastslått av undersøkelsen vår. Denne garantien kommer i tillegg til de lovbestemte rettighetene dine, som forblir upåvirket. Wild Country – Oberalp S.P.A. forbeholder seg retten til å endre design og spesifikasjoner for produktene som er beskrevet i denne bruksanvisningen uten forvarsel. Alle vekt, dimensjoner og størrelsesspesifikasjoner der de er angitt, er nominelle.



Wild Country
Oberalp S.P.A.

Via Waltraud-Gebert-Deeg Str. 4
39100 Bolzano, Italy
wildcountry.com

RN 134696 | 0522